



belux produktübersicht

arba → 172
 cadre → 176
 cana → 182
 classic → 192
 cloud → 196
 diapason → 204
 diogenes → 208
 disk → 212
 erubo → 216
 flat → 220
 hello → 228
 holon → 240
 inline → 246
 karo → 256
 koi neo → 260
 koi-q → 266
 koi-s → 272
 leia → 278

Tisch- und Bodenleuchten



Stehleuchten

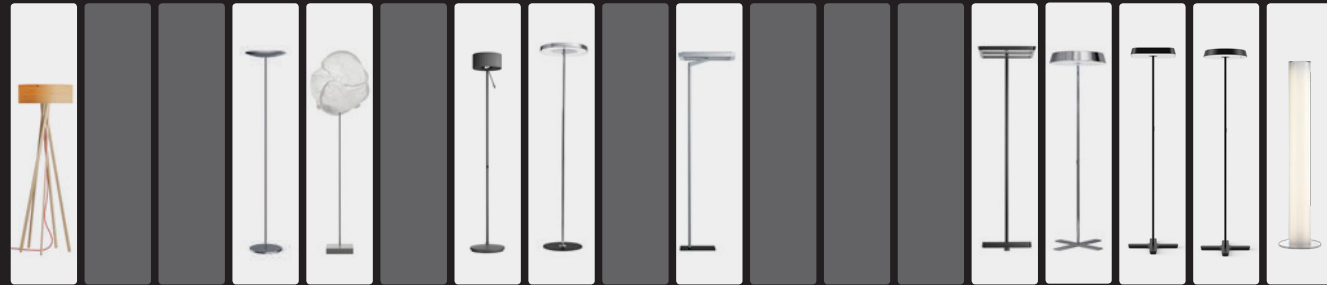

Pendelleuchten



Wandleuchten

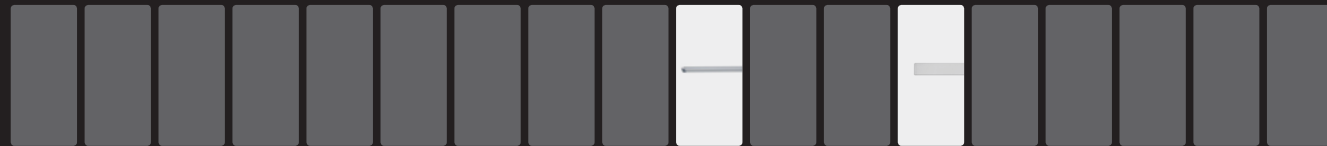

Deckenleuchten

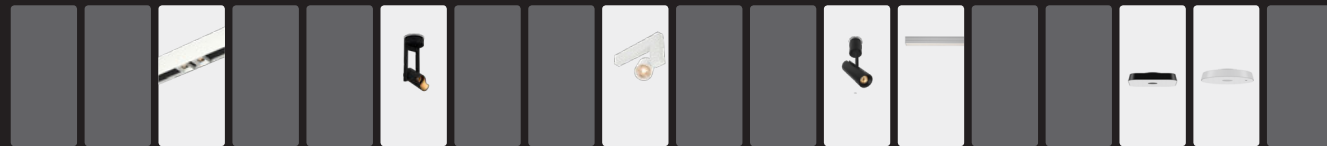

Lineare Profile und Systeme



Aussenbeleuchtung



lifto → 282
 meter by meter → 286
 nuit → 296
 o-lite → 304
 one by one → 308
 onn → 312
 oran → 316
 prologe → 322
 raga → 328
 rei → 332
 tubo → 336
 twilight → 340
 twilight 360 → 344
 updown → 348
 uturn → 352
 wabi → 358
 ypsilon → 362

Tisch- und Bodenleuchten



Stehleuchten



Pendelleuchten



Wandleuchten



Deckenleuchten

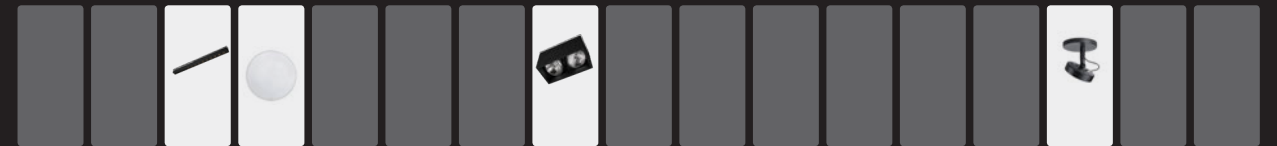

Lineare Profile und Systeme



Aussenbeleuchtung



belux produktkultur

belux befasst sich mit der Lösung anspruchsvoller Beleuchtungsaufgaben im Objektbereich und im privaten Wohnumfeld. Dazu entwickelt, produziert und vertreibt belux innovative Lichtinstrumente, die sich durch moderne, energieeffiziente Lichttechnik, funktionales Design, hochwertige Materialien und sorgfältige Verarbeitung auszeichnen. belux begreift Leuchten als ein zentrales Element der Raumgestaltung, die höchsten funktionalen und gestalterischen Ansprüchen genügen müssen.

Qualität und Langlebigkeit – dafür stehen die Licht-Instrumente von belux. Eine hohe Produktkultur auf allen Ebenen garantiert diesen Anspruch. belux Leuchten werden mit der sprichwörtlichen Liebe zum Detail gefertigt. Das zeigt sich bei der Auswahl der hochwertigen Materialien ebenso wie bei der Sorgfalt im eigentlichen Herstellungsprozess, der durch einen vergleichsweise hohen Anteil an exakter Handarbeit gekennzeichnet ist.

belux.com



belux designer

belux entwickelt seine Leuchten in intensiver Zusammenarbeit mit externen Designern, deren konzeptionellen und formalen Ideen mit dem internen licht- und produktionstechnischem Know how verknüpft werden. Ausgangspunkt der Entwicklungsarbeit sind in der Regel funktionale Fragestellungen oder (hauseigene) technische Innovationen. Ihr Ziel sind überraschende Lichtlösungen, die sowohl durch Funktionalität und technische Raffinesse als auch durch ihre formale Erscheinung überzeugen.



Michel Charlot
u-turn, 2012
inline, 2012



Naoto Fukasawa
koi, 2010
leia, 2010

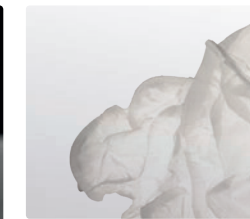
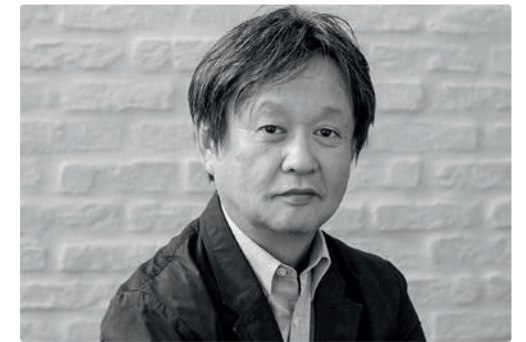

Frank Gehry
cloud, 2005



Greutmann Bolzern
flat, 2001

Stephan Hürlemann
hello, 2016





Jehs & Laub
o-lite



Samantha & John Ritschl-Lassoudry
twilight, 2002



King & Miranda
diogenes, 1999



Reto Schöpfer
updown, 1996



Steve Lehot
one by one, 2004



Matteo Thun & Antonio Rodriguez
meter by meter, 2000
arba, 2009

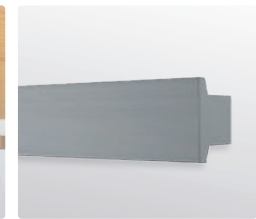

Jo Niemeyer
tubo, 1984



Benjamin Thut
lifo, 1985

Kristof Pycke
cana prologe
cadre rei
diapason raga
erubo wabi
holon
nuit
onn



Hannes Wettstein
ypsilon, 1999



Inspiration	Tischleuchten	12	oran	316
	Stehleuchten	36	prologe	322
	Pendelleuchten	64	raga	328
	Wandleuchten	96	rei	332
	Deckenleuchten	110	tubo	336
	Lineare Profile und Systeme	134	twilight	340
	Aussenbeleuchtung	156	twilight 360	344
			updown	348
Leuchten	arba	172	u-turn	352
	cadre	176	wabi	358
	cana	182	ypsilon	362
	classic	192	Schienensysteme	366
	cloud	196		
	diapason	204	belux express	374
	diogenes	208	Lichtplanung	376
	disk	212	Betriebsarten	378
	erubo	216	System-Konfigurator	380
	flat	220	Glossar	382
	hello	228	Schutzklassen	384
	holon	240	Dienstleistungen	386
	inline	246	Impressum	389
	karo	256	Niederlassungen	390
	koi neo	260		
	koi-q	266		
	koi-s	272		
	leia	278		
	lifto	282		
	meter by meter	286		
	nuit	296		
	o-lite	304		
	one by one	308		
	onn	312		

belux tischleuchten

Das Sortiment der belux Tischleuchten erstreckt sich vom emotionalen Stimmungslicht bis hin zum raffinierten Arbeitslicht. Dank einer grossen Auswahl an Adaptionen integrieren sich Arbeitsplatzleuchten formschlüssig in gängige Bürotisch-Systeme und ermöglichen durch perfekte Lichtlenkung und Entblendung arbeitsgerechtes Licht im Raum.

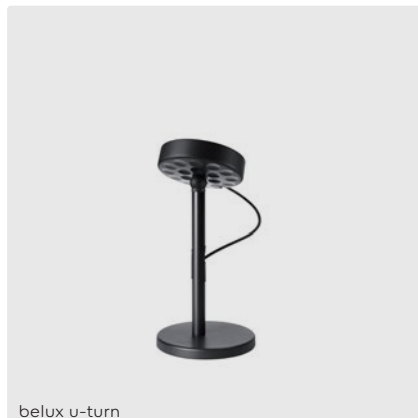
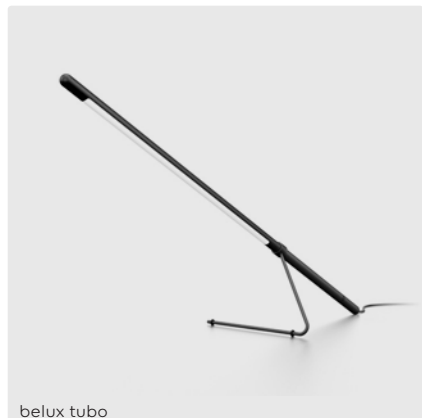
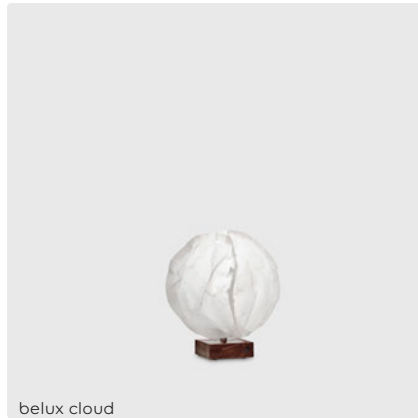
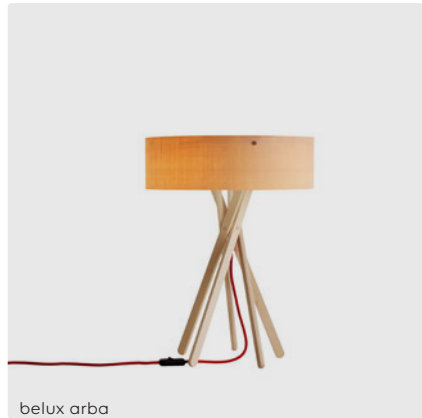





















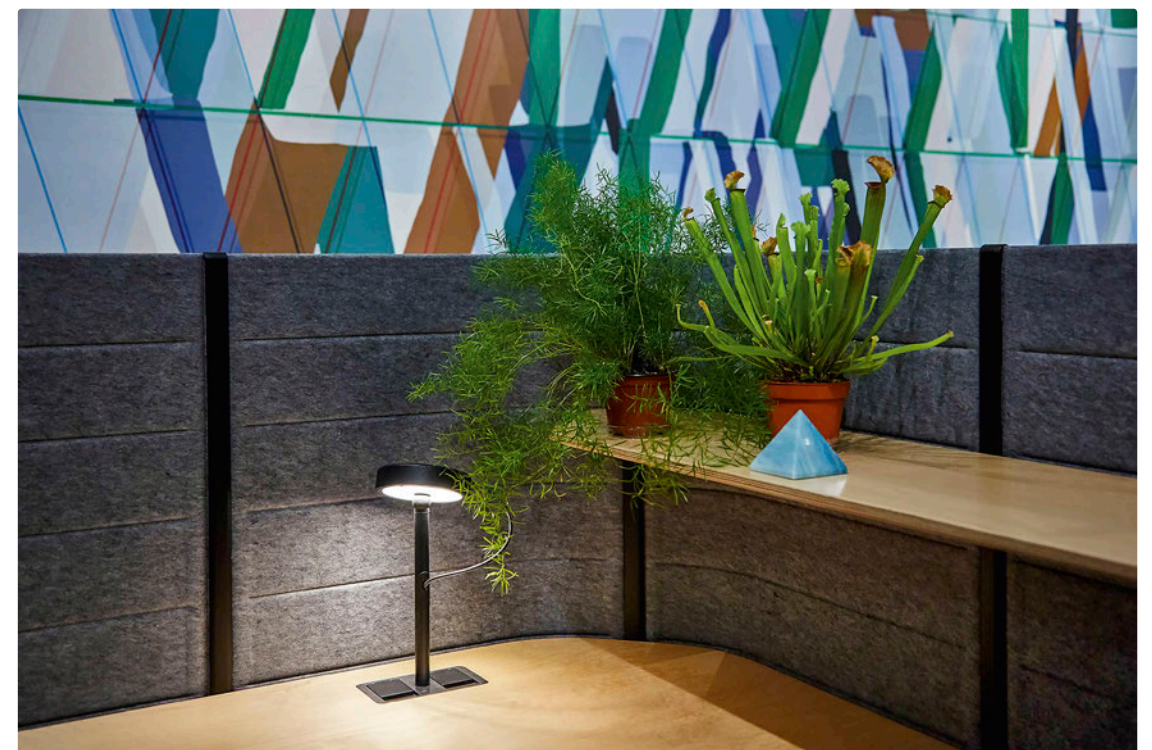

belux stehleuchten

Alle belux Stehleuchtenfamilien wurden für unterschiedliche Anforderungen an die Lichtstimmung entwickelt. Ob Arbeits-, Lese- oder Ambientelicht: Die gemeinsamen Merkmale sind hohe Flexibilität, kraftvolle Ausleuchtung, Raffinesse und eine selbstverständliche Formgebung. Stehleuchten sind steckerfertig und dadurch einfach und schnell einsetzbar.

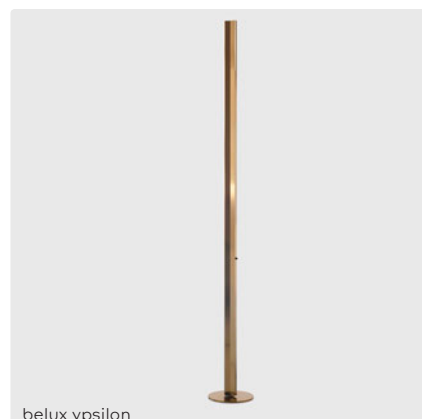
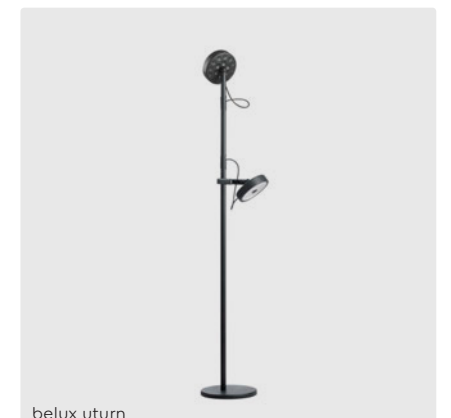
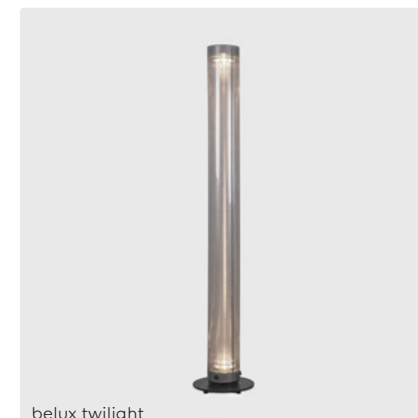





















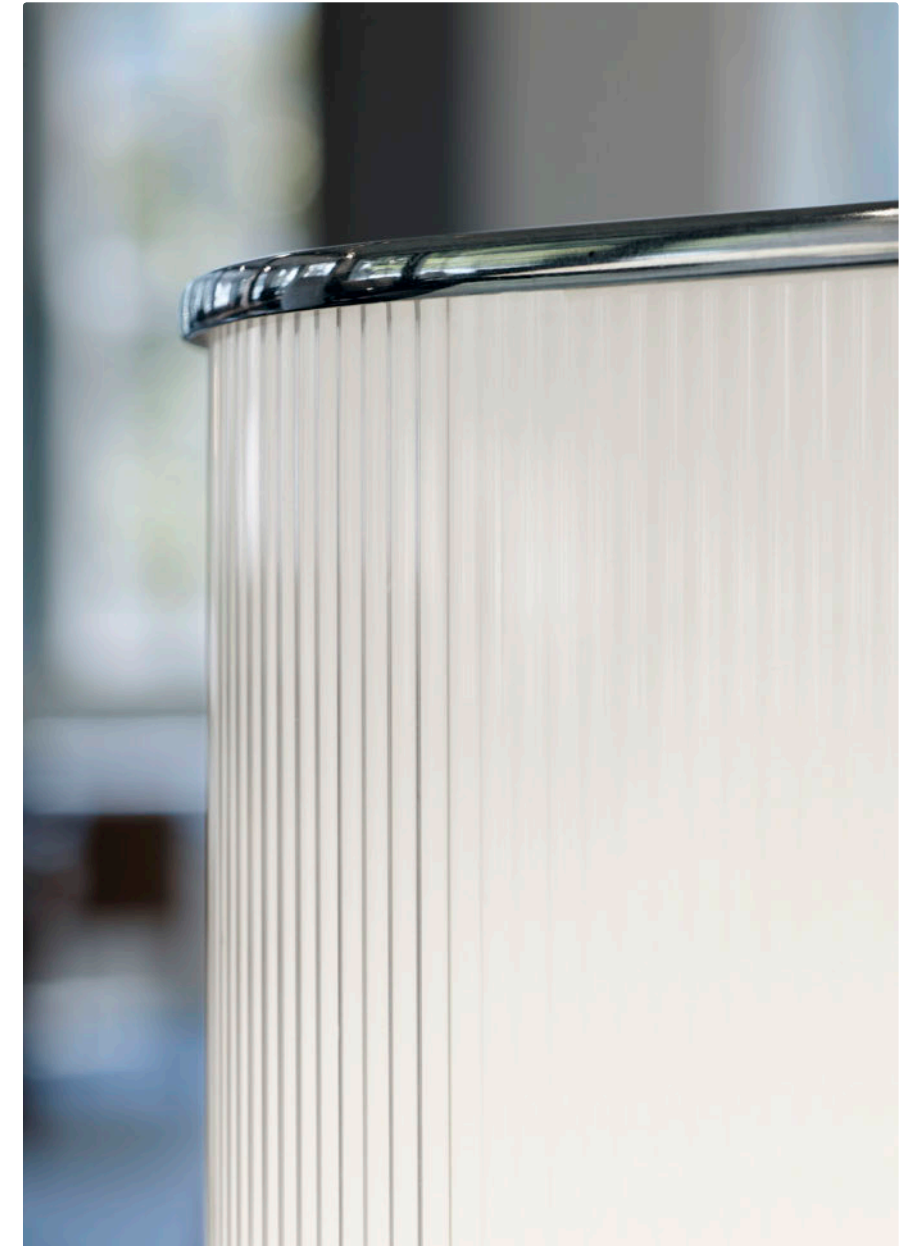

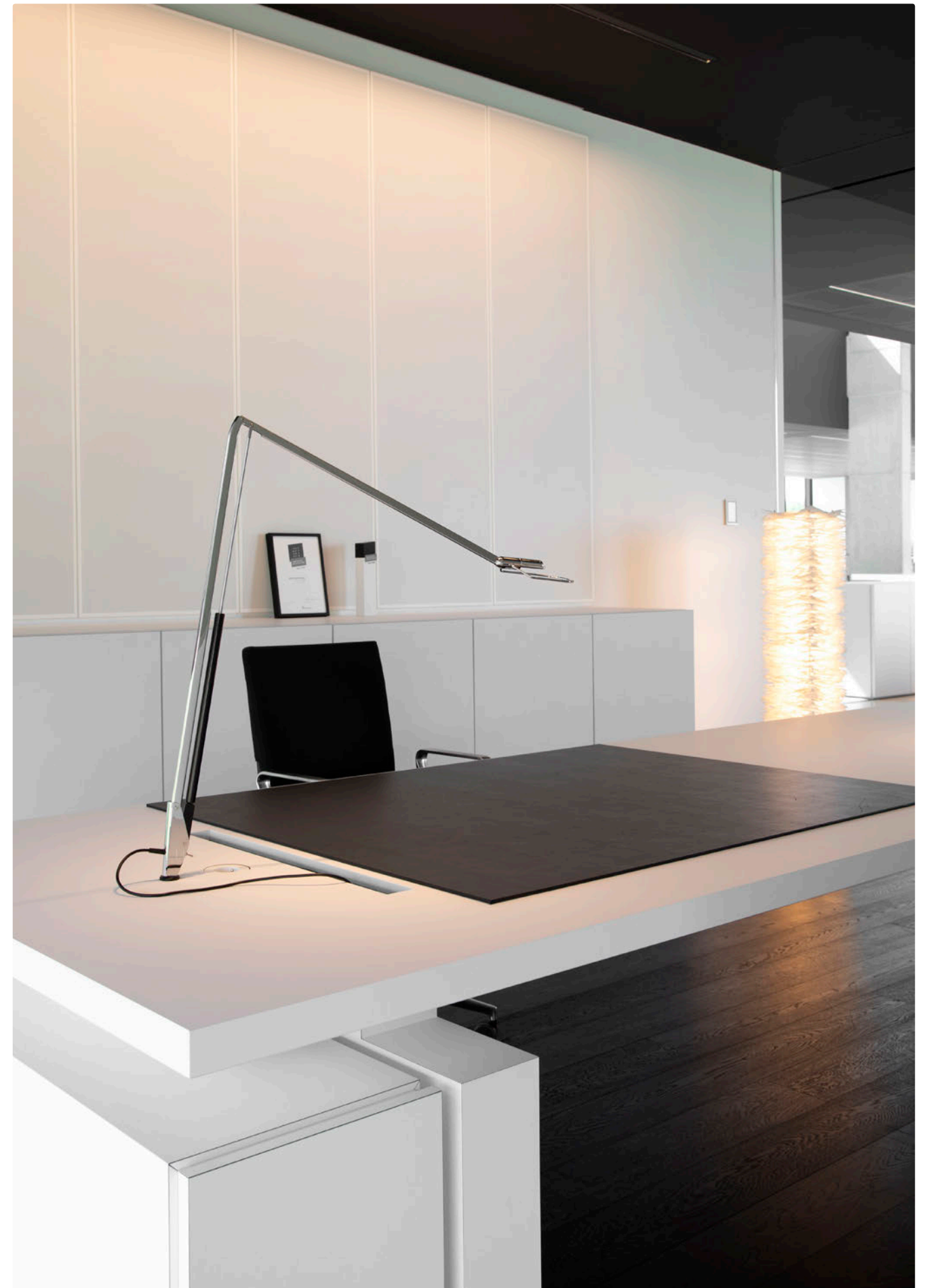

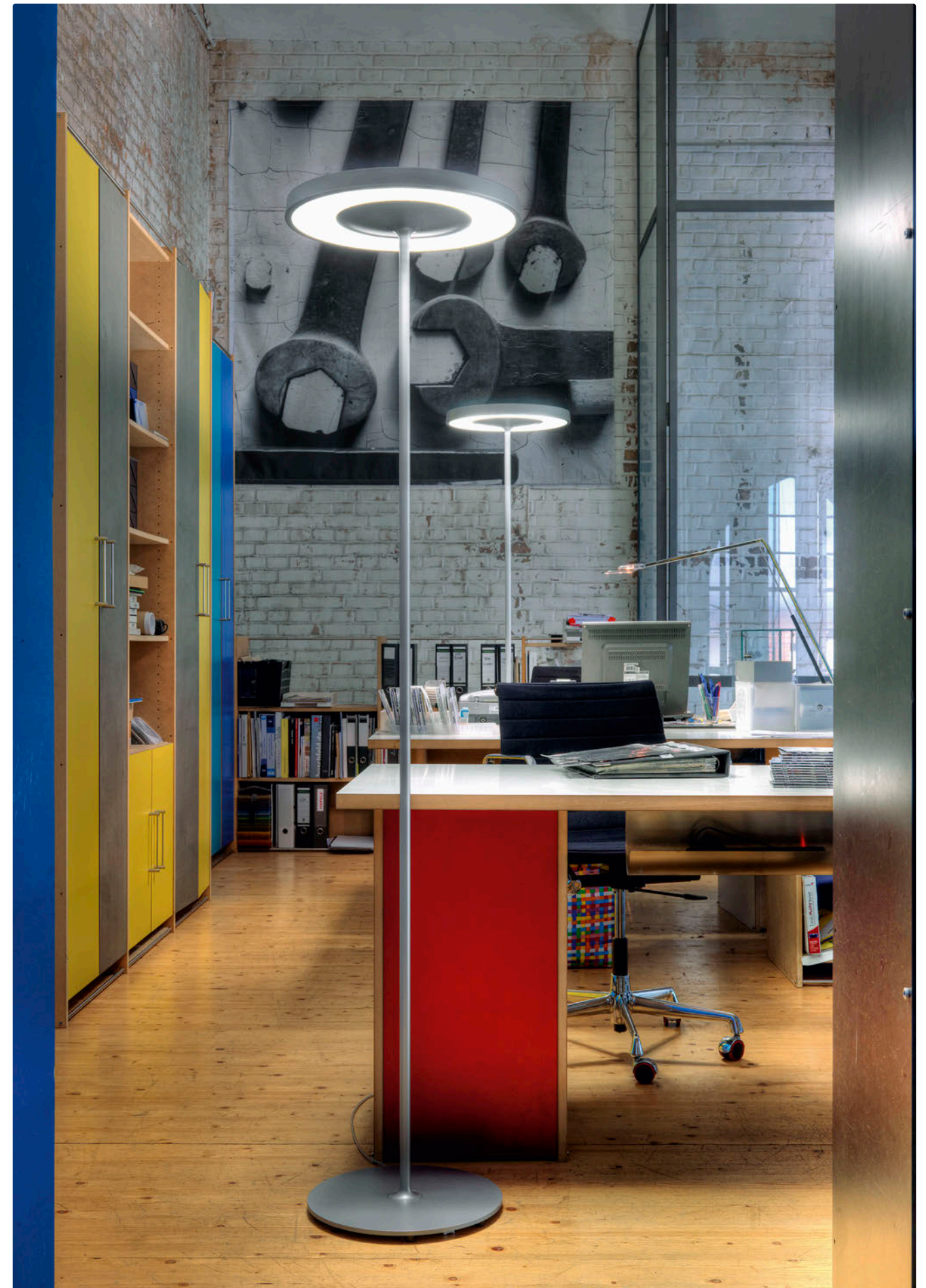

belux pendelleuchten

Pendelleuchten haben einen wesentlichen Einfluss auf die Gestaltung eines Raumes. Sie werden geplant eingesetzt, um Räume zu strukturieren, Decken optisch zu senken oder Statements in repräsentativen Zonen zu schaffen. Pendelleuchten können dem Raum eine Richtung verleihen oder architekturneutral Lichtpunkte schaffen.

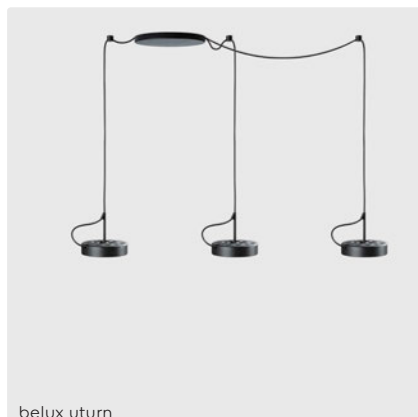
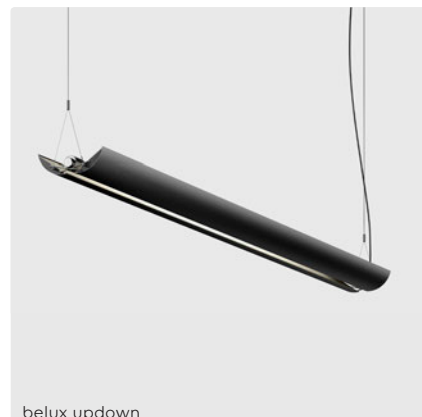
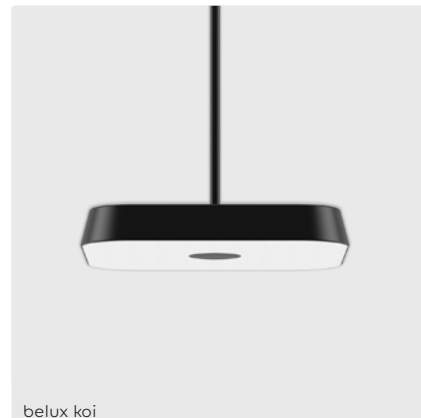
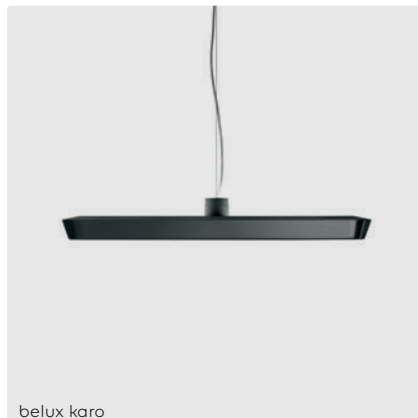
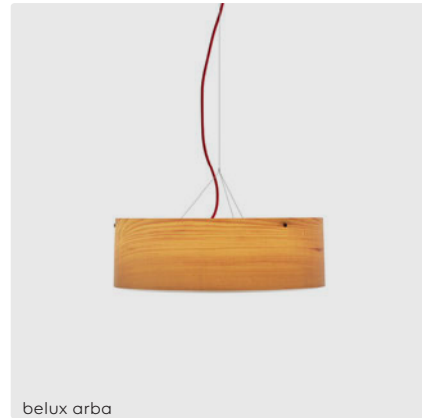

Über dem Tisch eingesetzt dienen sie spezifischen Lichtaufgaben unter Berücksichtigung der Lichtmenge und der Lichtverteilung. Bei der Entwicklung von belux Pendelleuchten wurden diesen Anforderungen Rechnung getragen, womit ein breites Sortiment an Lichtlösungen zur Verfügung steht.

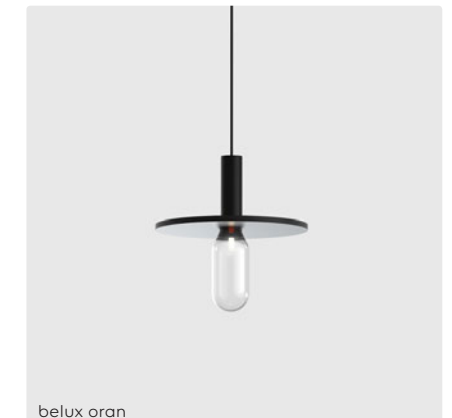
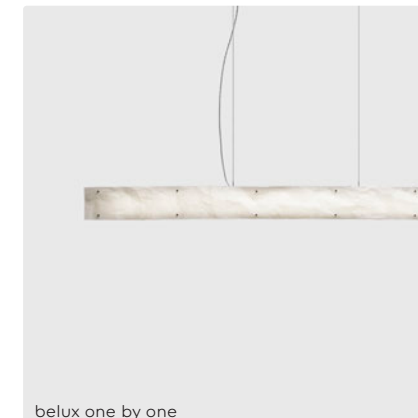
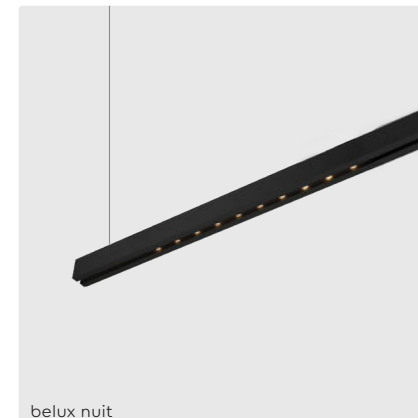
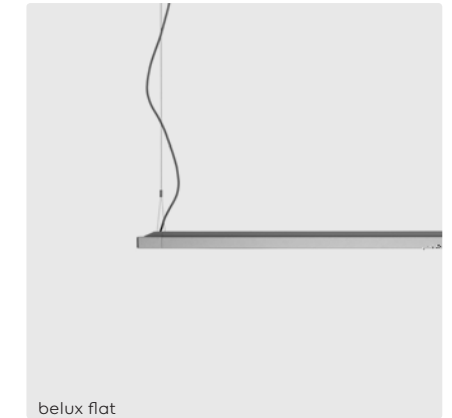
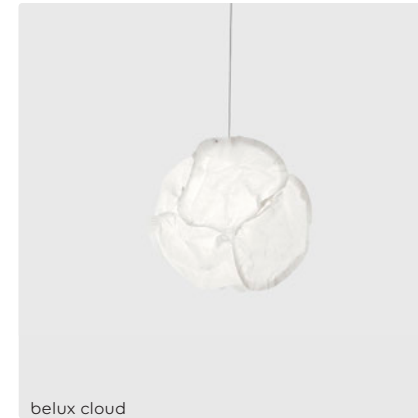















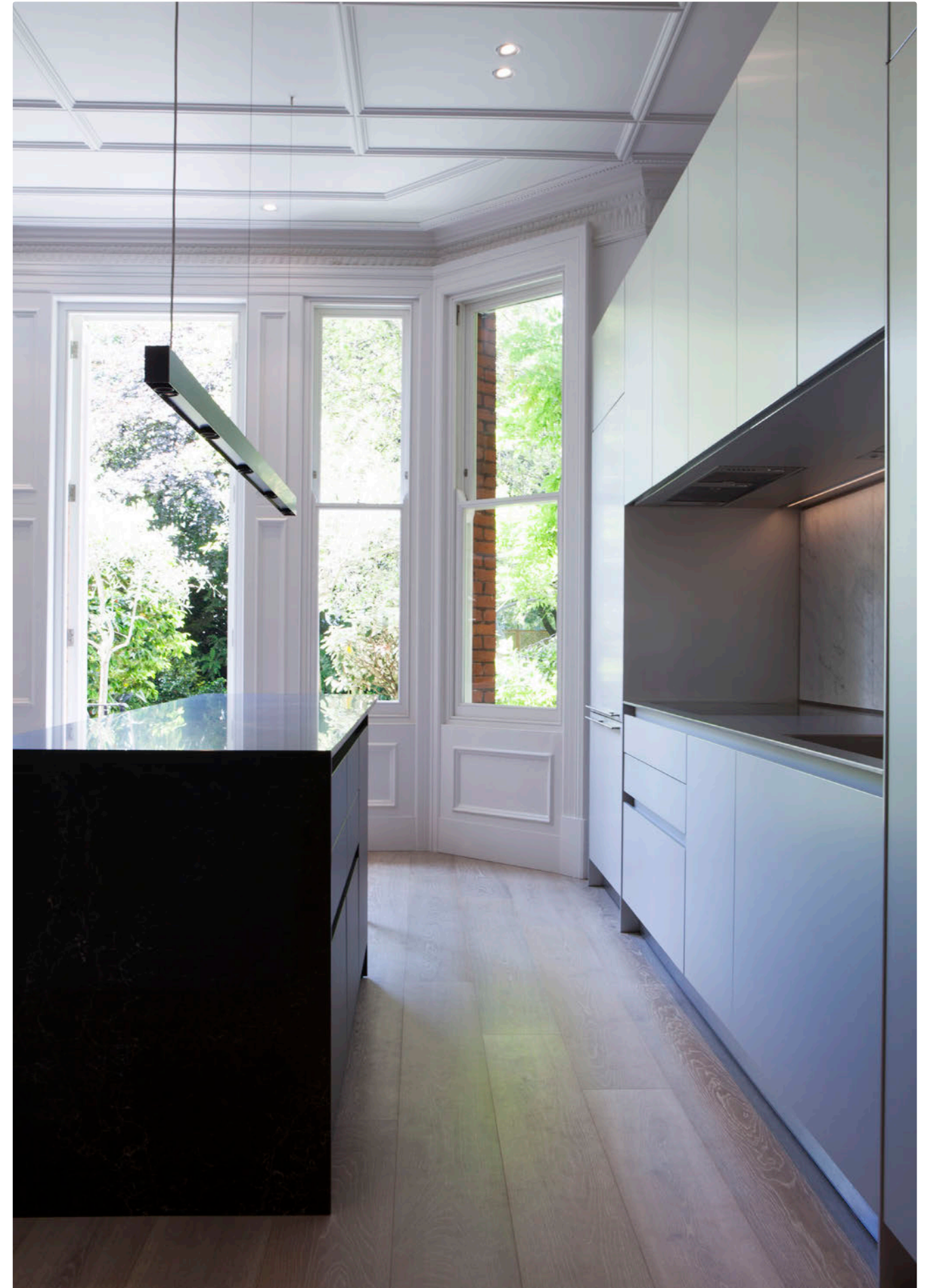



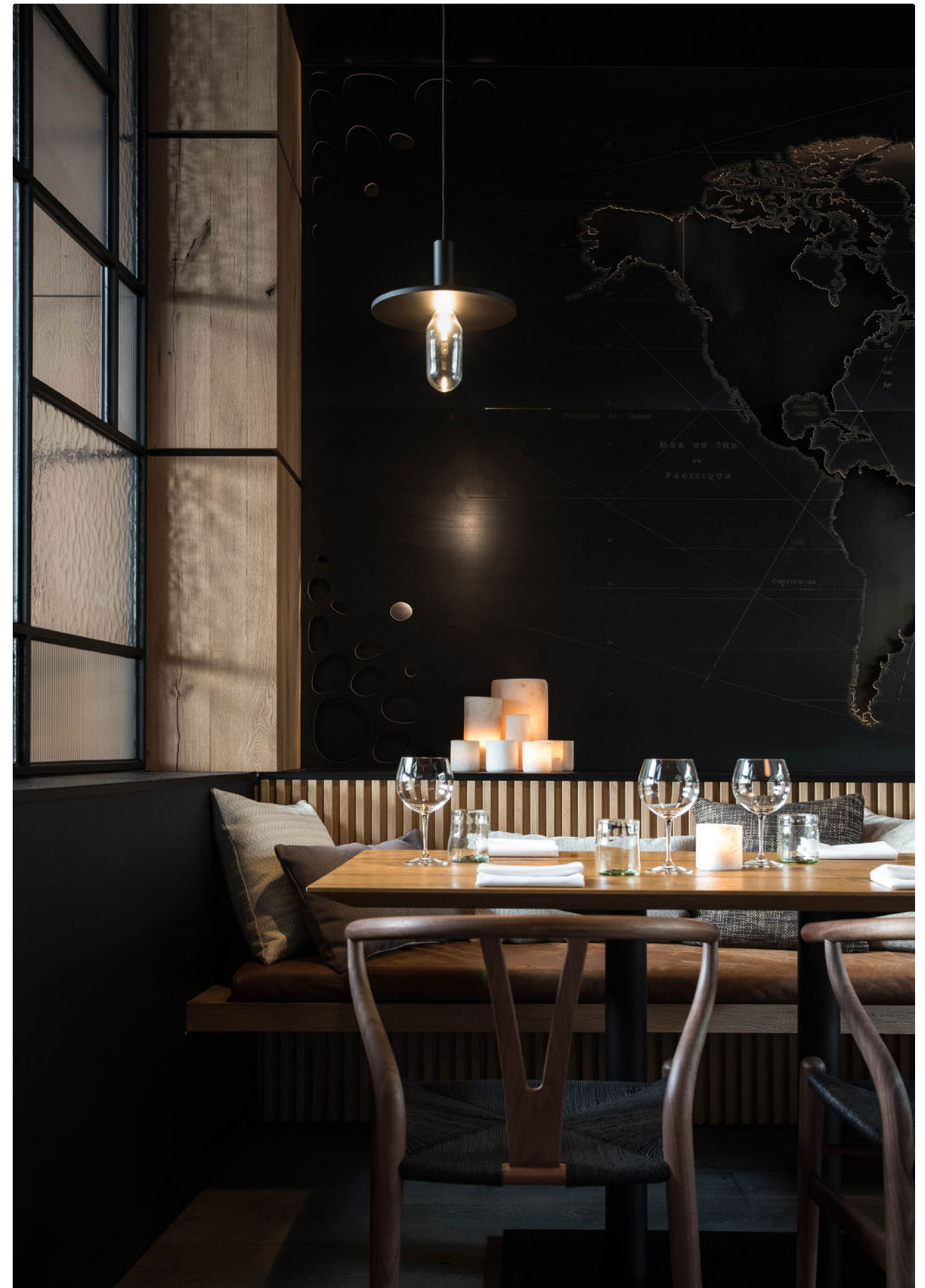
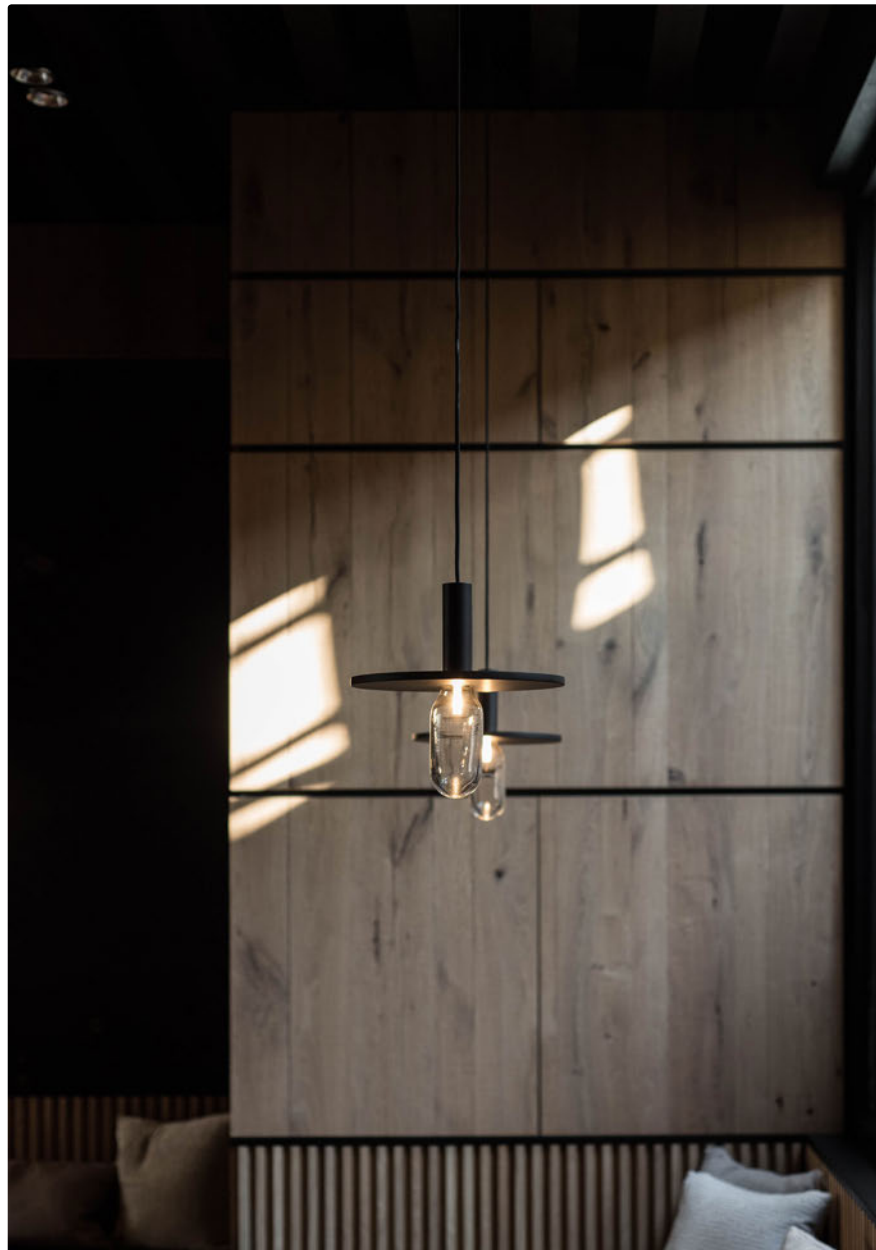







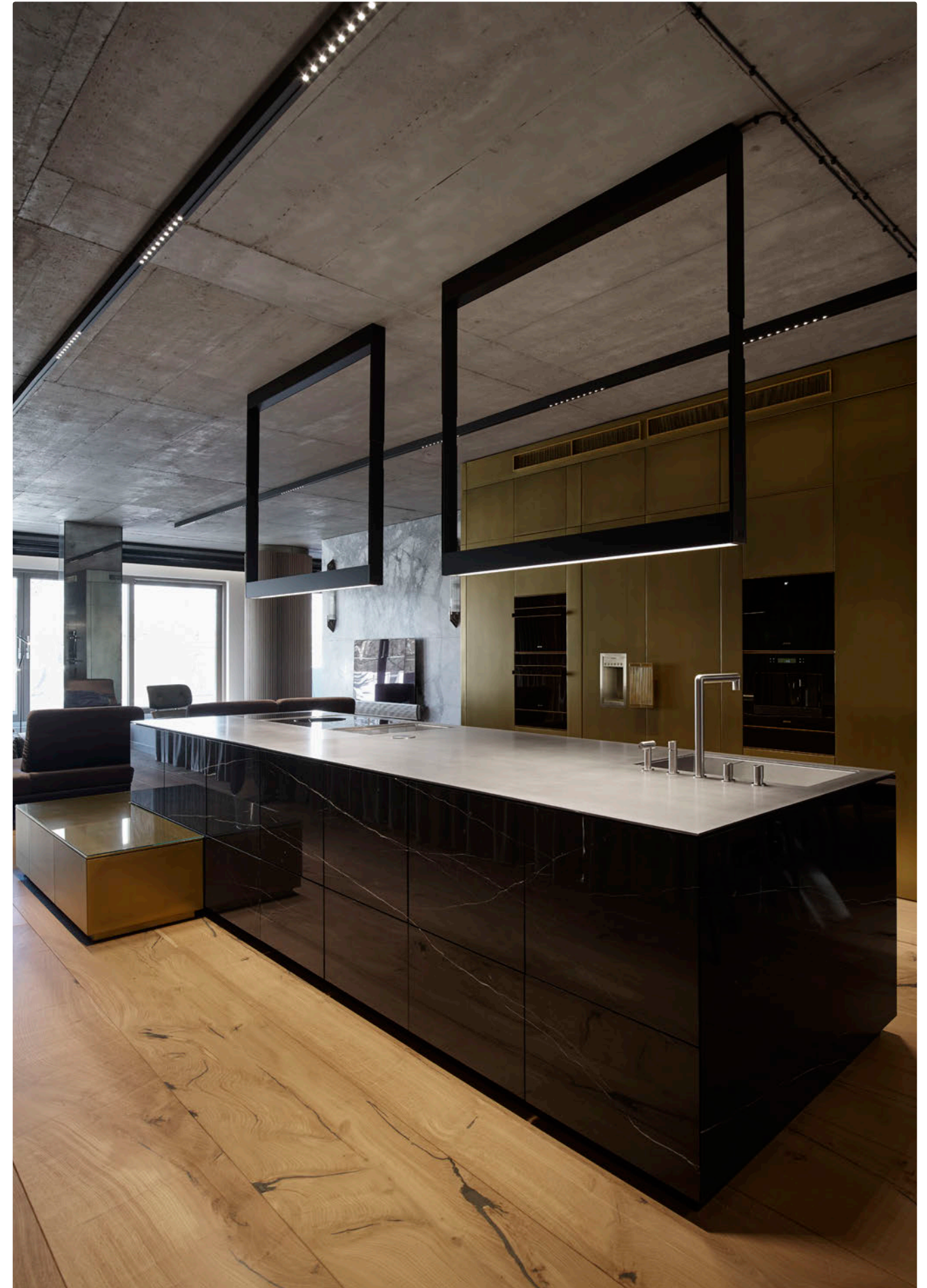



belux wandleuchten

belux Wandleuchten werden gewöhnlich als optische Wegführung im Raum eingesetzt. Ob als durchgängige, individuell zugeschnittene Lichtlinie oder als rhythmische Repetition im Raum: den architektonischen Freiheiten sind kaum Grenzen gesetzt. Dank modernster Lichtlenktechnik lässt sich das Licht auch individuell in die gewünschte Richtung lenken.

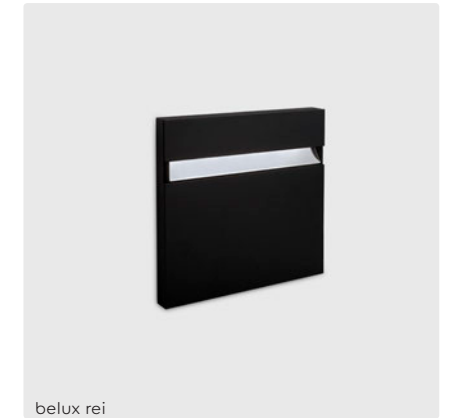
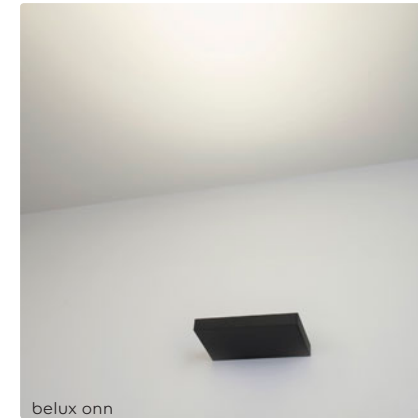
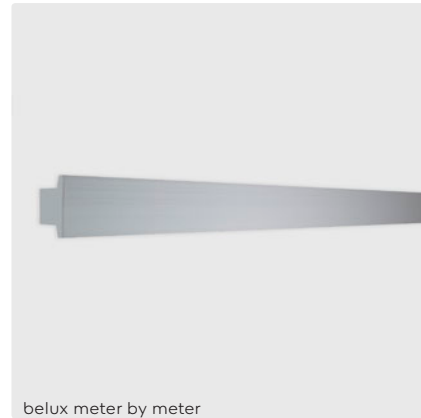
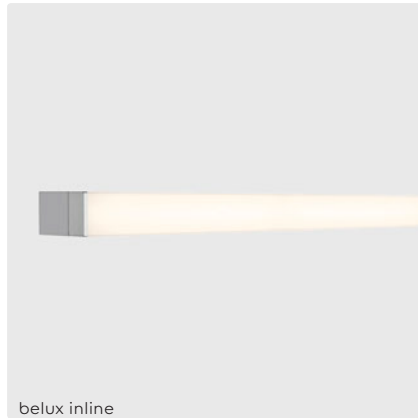





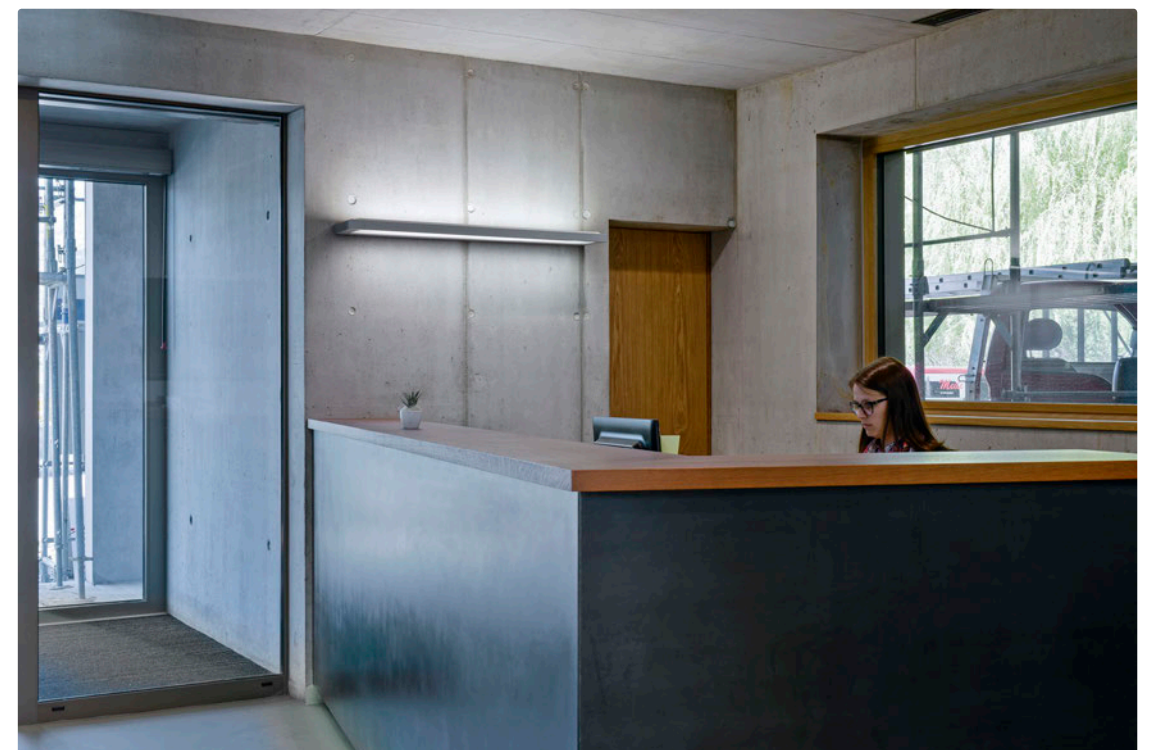





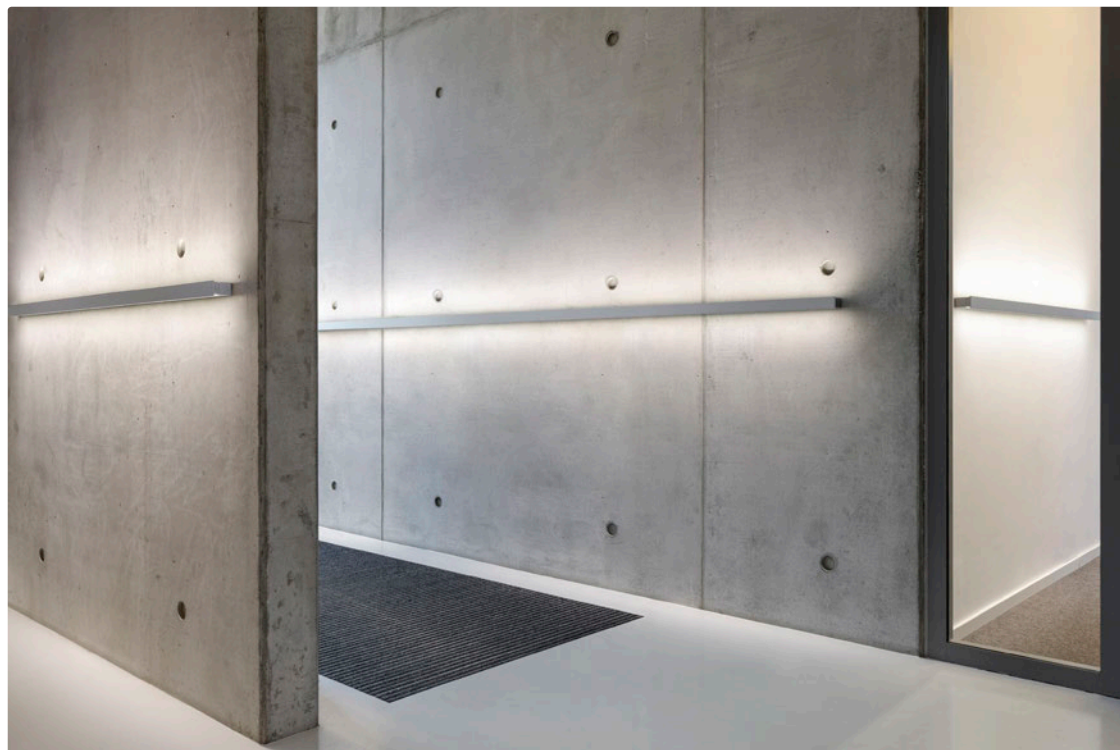

belux deckenleuchten

Kommen Deckenleuchten zum Einsatz, liegt der Fokus der Beleuchtungsplanung bei den Wänden und dem Boden; die Decke tritt optisch in den Hintergrund. Das Sortiment der belux Deckenleuchten erstreckt sich vom raffinierten Strahler mit verschiedenem Lichtlenk-Zubehör, über die lineare Lichtführung bis zum offenen, punktuellen Licht.

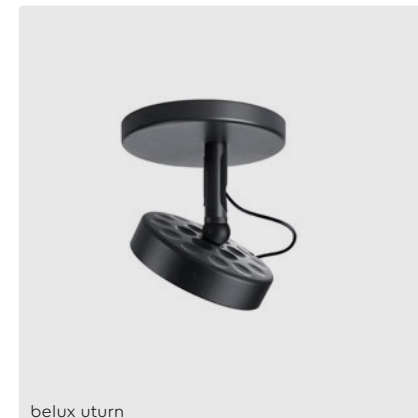
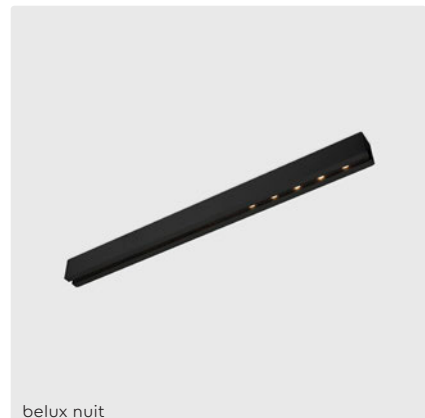
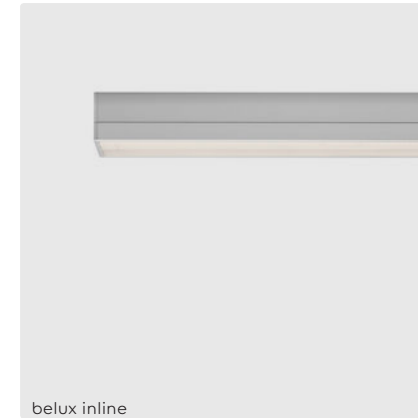
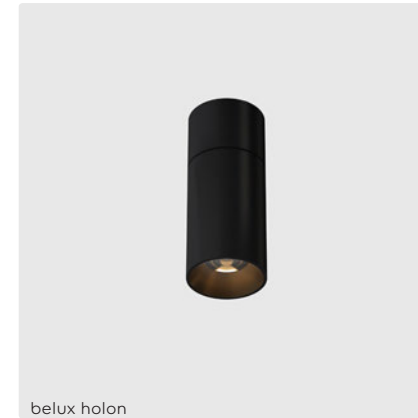
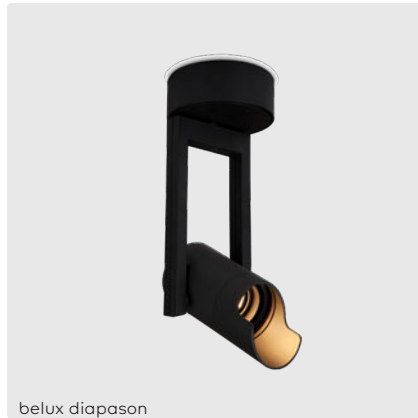
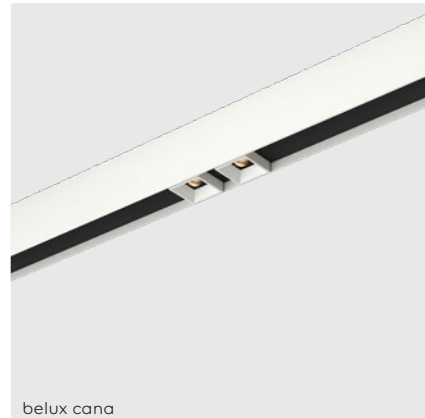

Je nach Einsatz der Farbe integrieren oder kontrastieren sich die Lichtelemente an der Decke, was die Architektur massgebend beeinflussen kann.



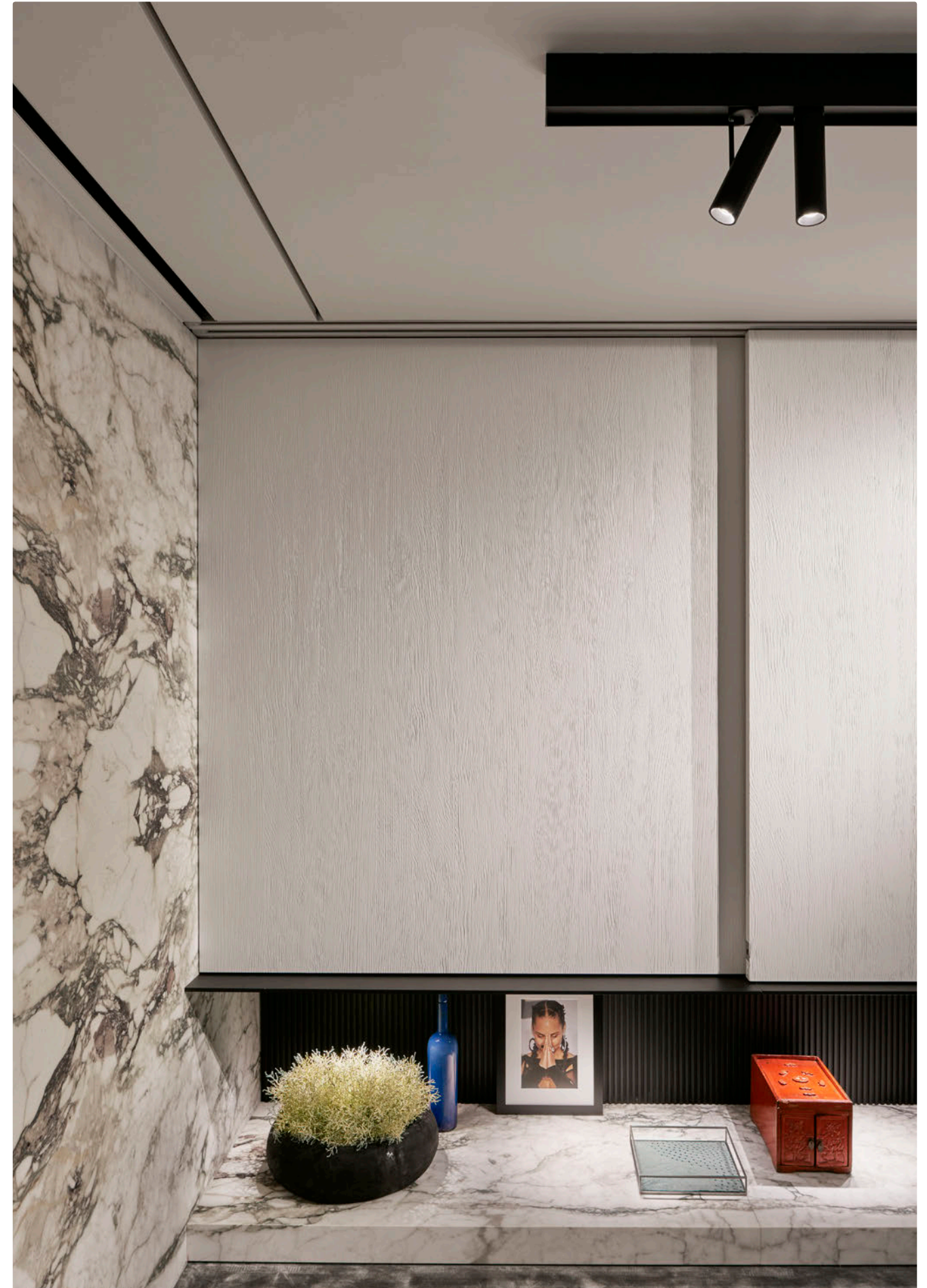

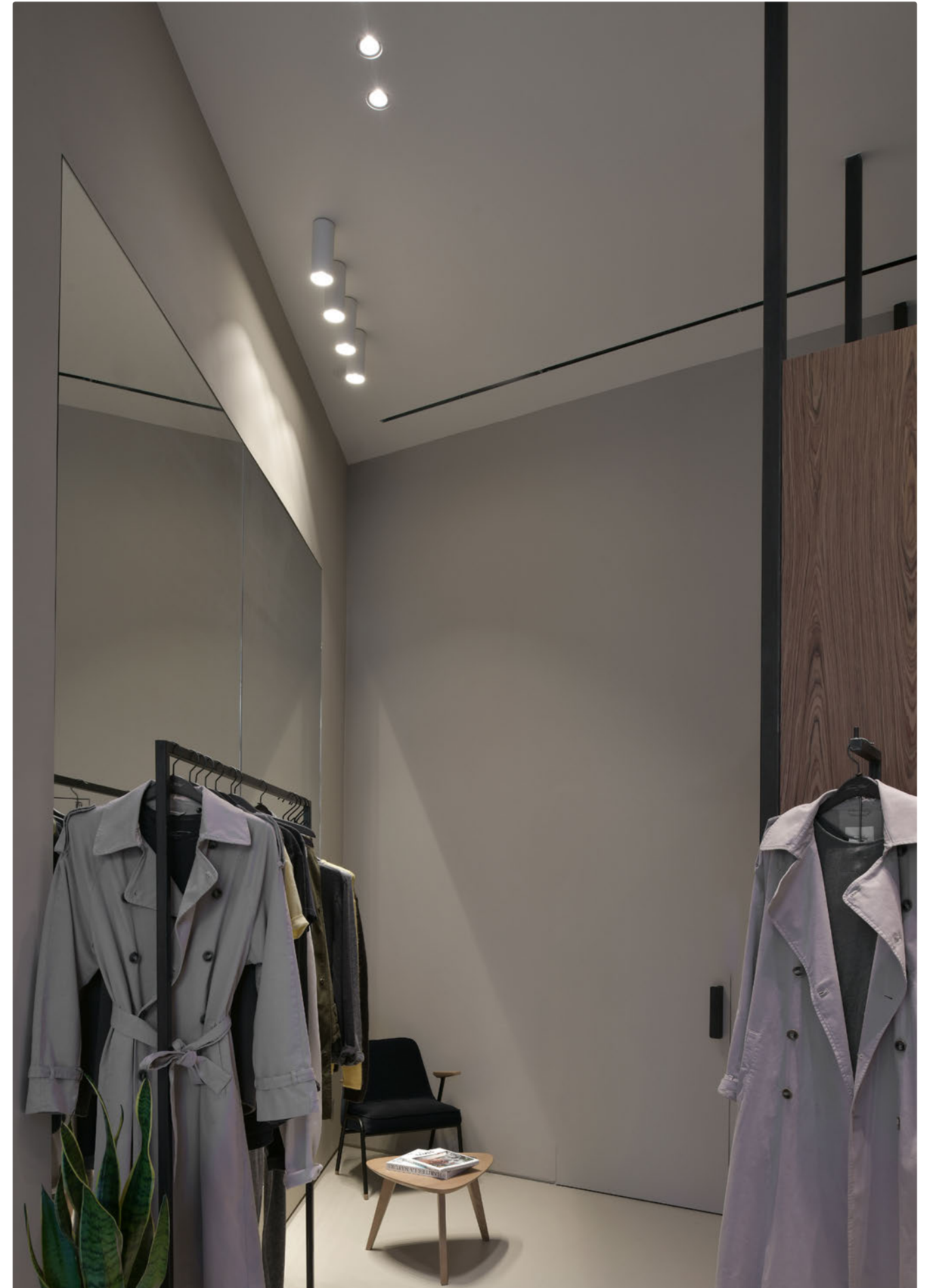

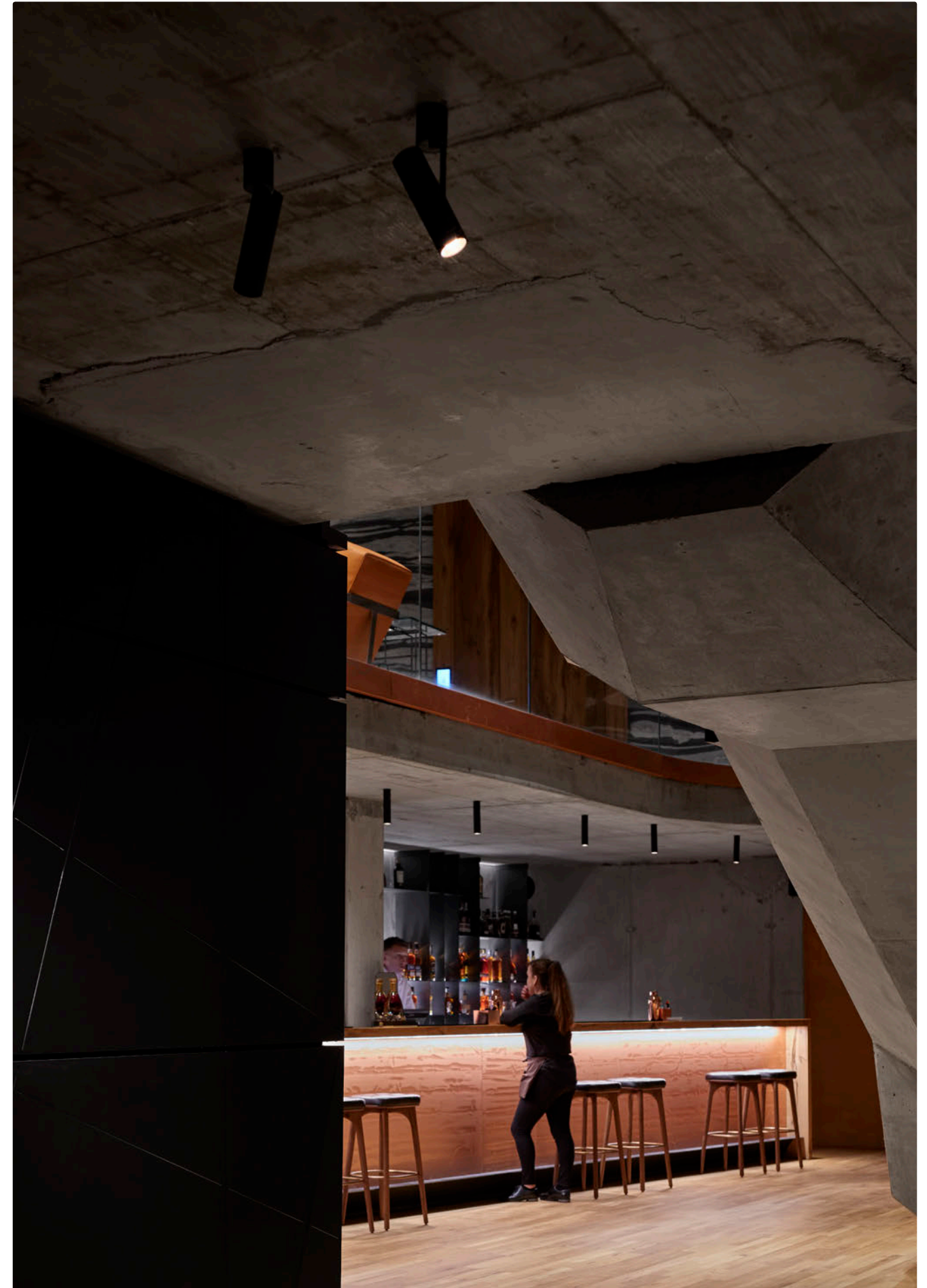







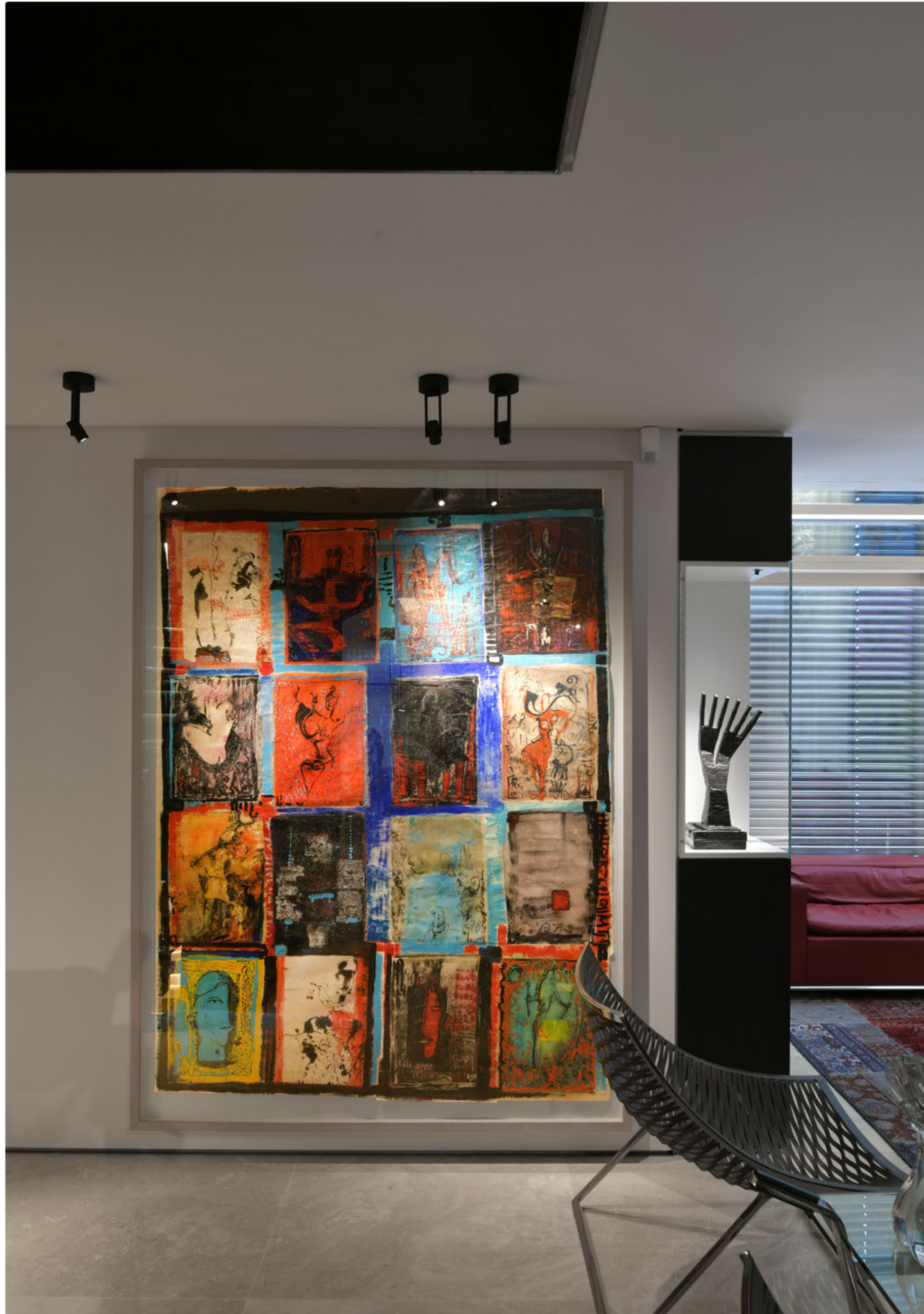

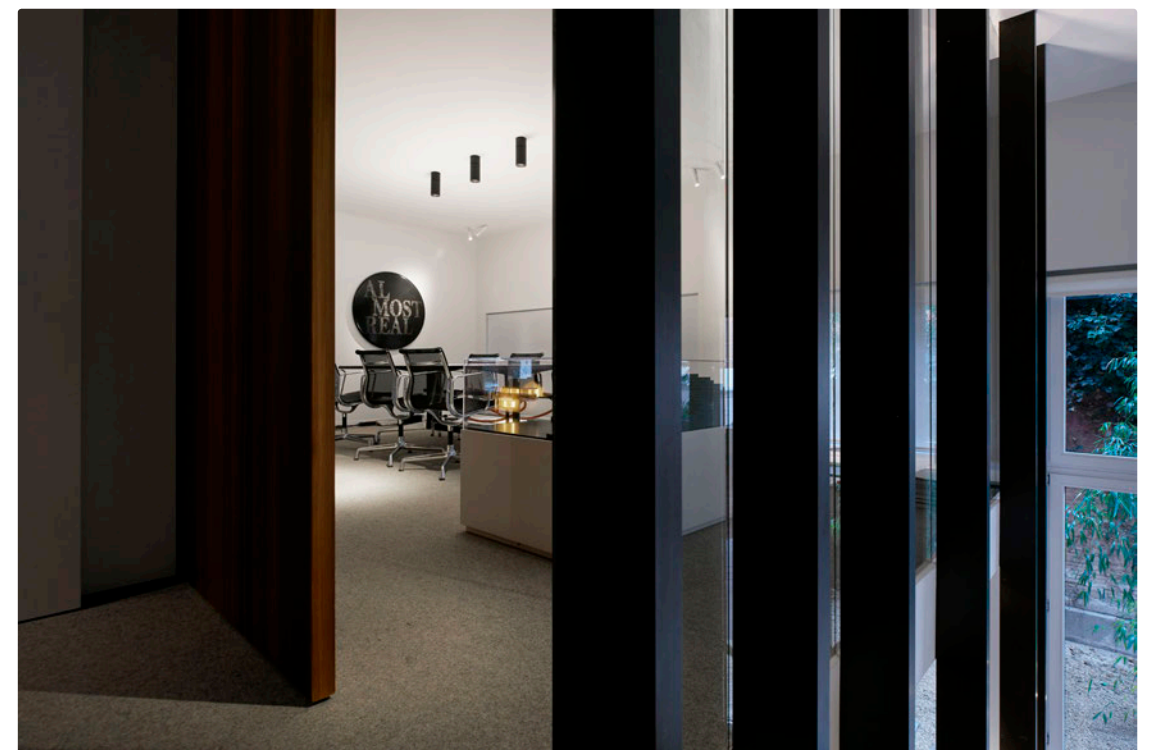





belux lineare profile und systeme

belux lineare Profile und Systeme zeichnen sich durch ein hohes Mass an Flexibilität aus und bieten grenzenlose, spielerische Freiheit in der Architektur. Ob punktuelles Akzentlicht oder lineares Allgemeinlicht: belux Systeme lassen sich individuell zuschneiden, konfigurieren und bestücken.

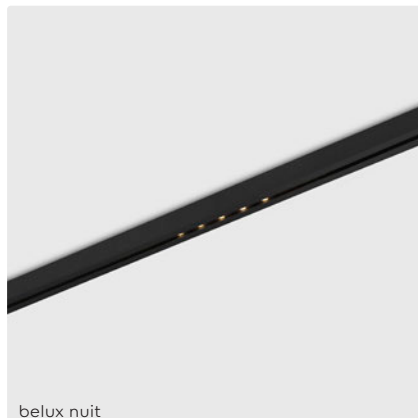
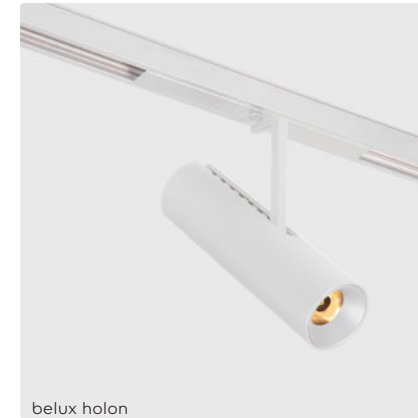
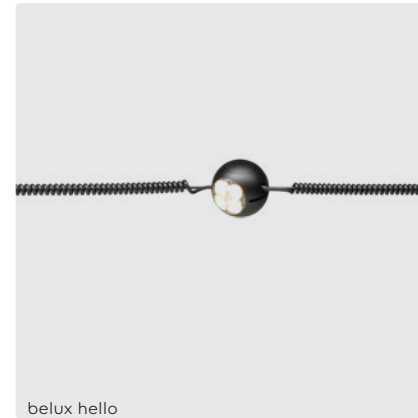
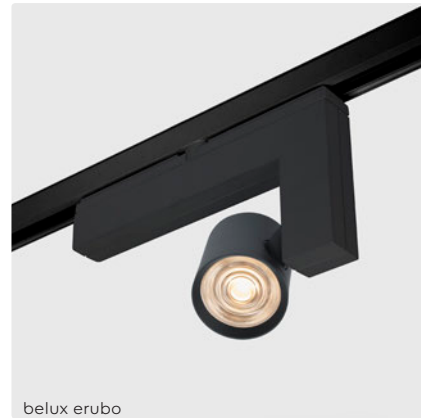
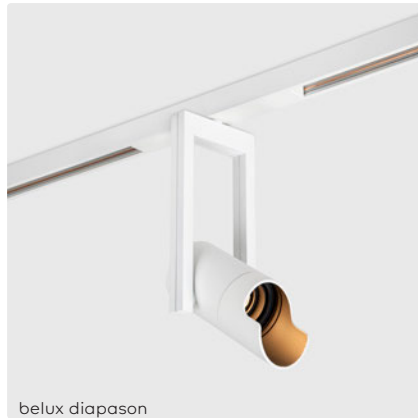



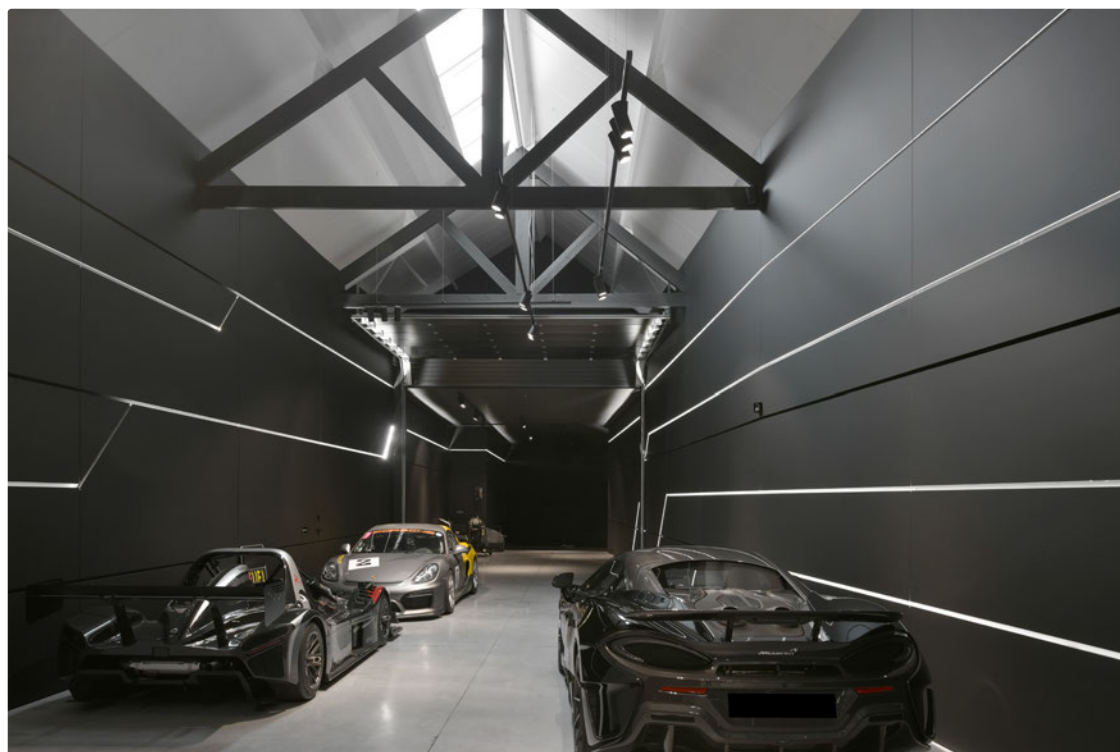



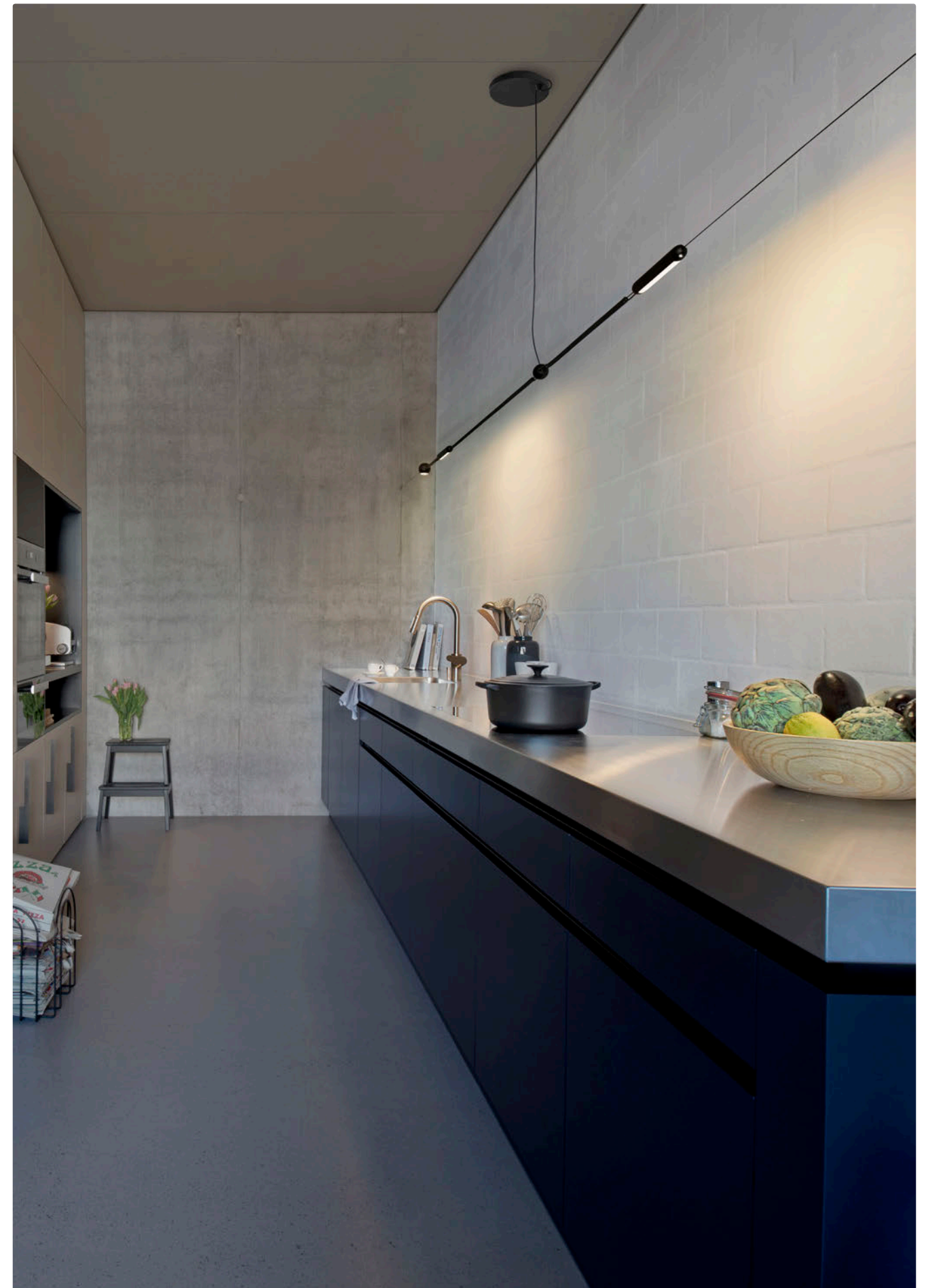
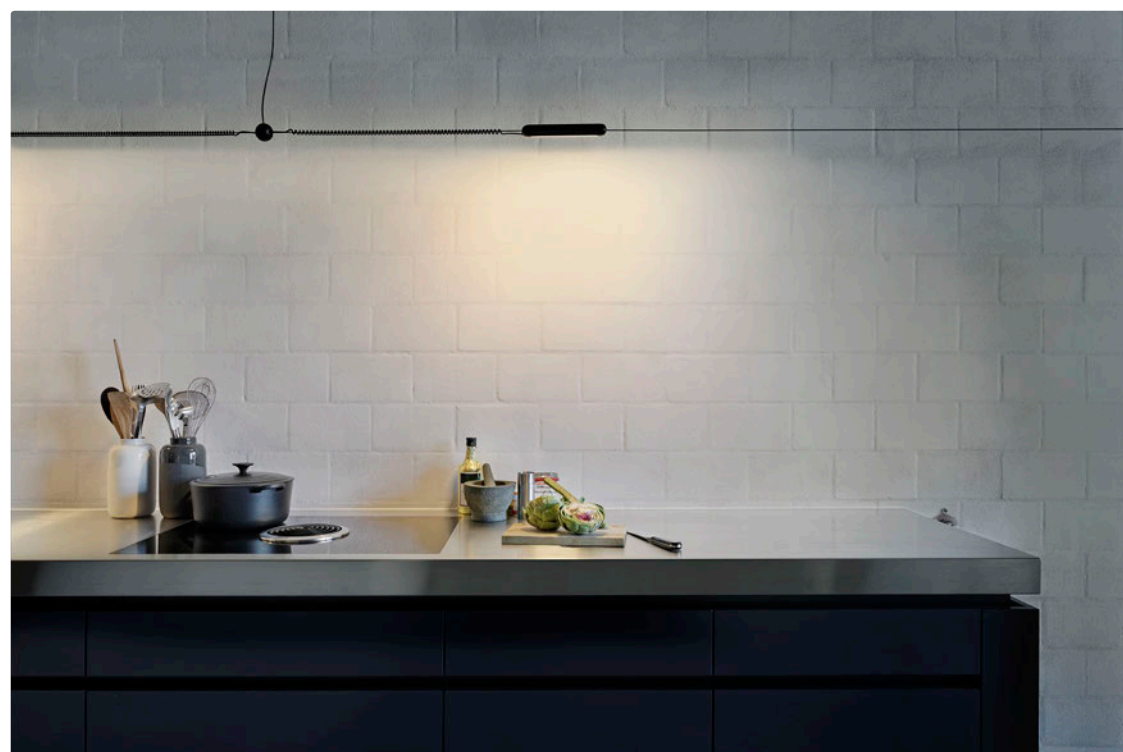













belux aussenbeleuchtung

Eine durchdachte Beleuchtungsplanung zieht auch die Aussenbeleuchtung mit in die Überlegungen ein, denn ein beleuchteter Garten erweitert das Raumgefühl des Wohnbereichs. Wird der Aussenbereich spannend in Szene gesetzt, entwickelt sich ein raffiniertes Zusammenspiel von Licht und Dunkelheit.



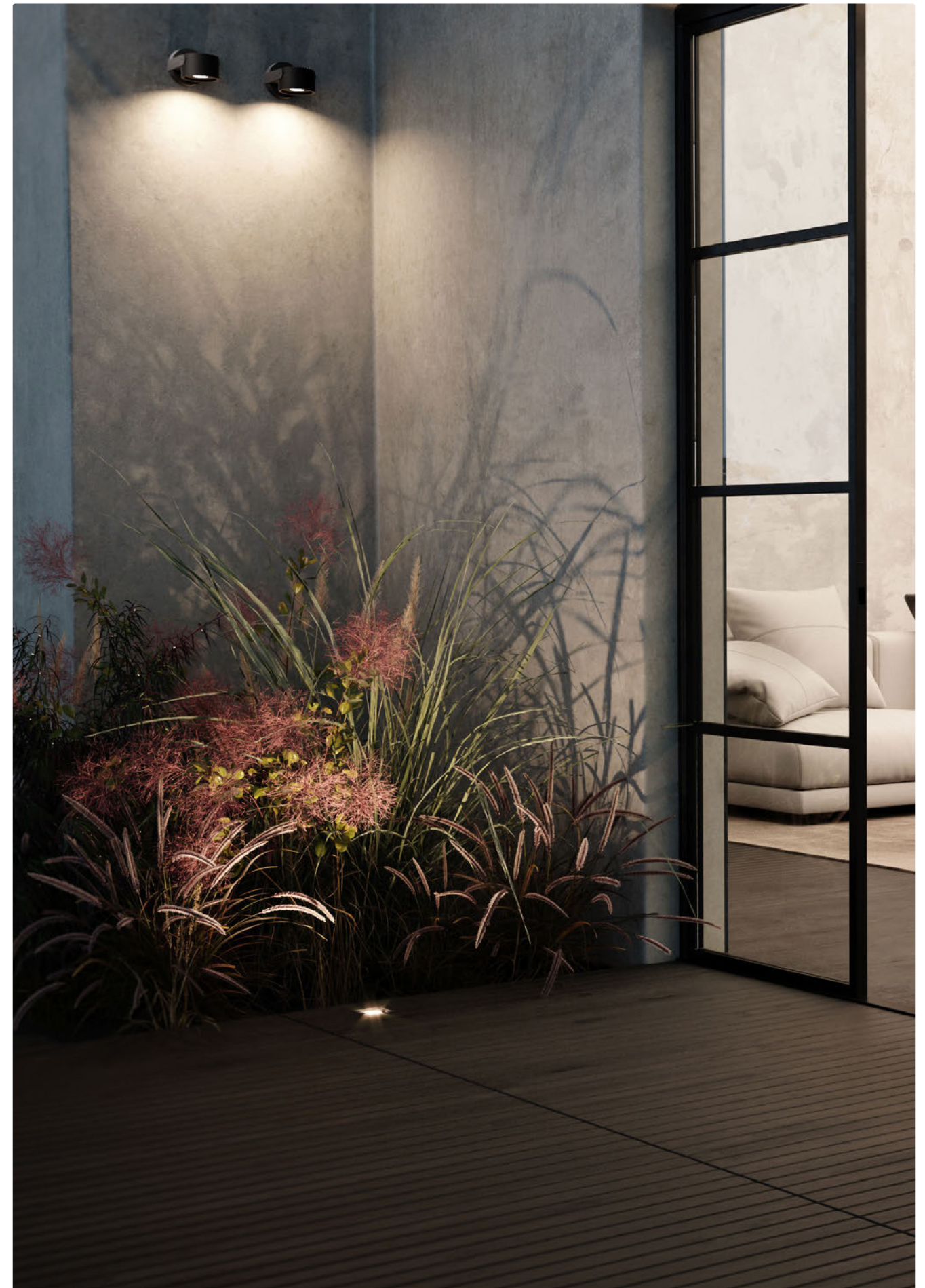





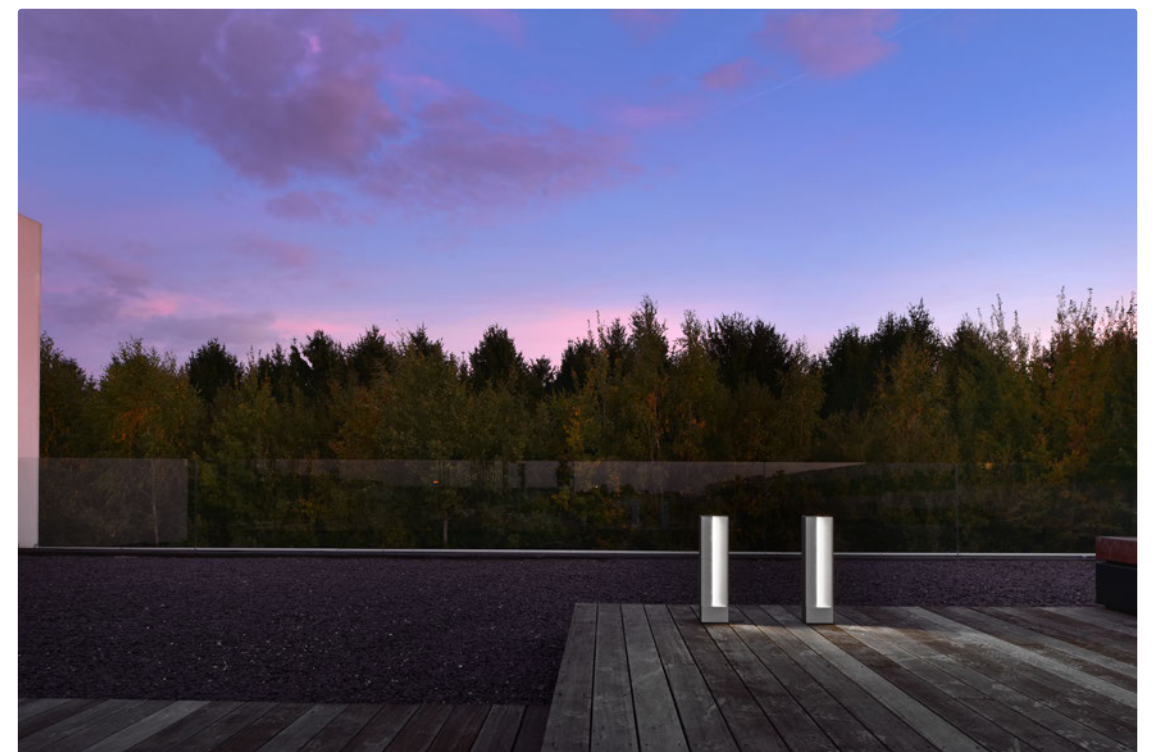



arba	172
cadre	176
cana	182
classic	192
cloud	196
diapason	204
diogenes	208
disk	212
erubo	216
flat	220
hello	228
holon	240
inline	246
karo	256
koi neo	260
koi-q	266
koi-s	272
leia	278
lifto	282
meter by meter	286
nuit	296
o-lite	304
one by one	308
onn	312
oran	316
prologe	322
raga	328
rei	332
tubo	336
twilight	340
twilight 360	344
updown	348

u-turn	352
wabi	358
ypsilon	362
Schienensysteme	366

belux arba

Matteo Thun & Antonio Rodriguez, 2009

Urban aber natürlich: Dies ist die Ausstrahlungskraft von belux arba. Ökologische Materialien aus der Region, der Einsatz energiesparender Leuchtmittel, lange Lebensdauer des Materials und zeitlose Ästhetik sind grundlegende Faktoren, welche belux arba zu einem Produkt im Einklang mit der Natur machen.

Der zylindrische Diffusor entfaltet bei eingeschaltetem Licht die Lebendigkeit der Holzmaserung und macht die natürlichen Eigenschaften des Objektes sichtbar. belux arba vereint Gemütlichkeit und Nachhaltigkeit und vermittelt selbst im ausgeschalteten Zustand ein friedvolles Bild von Natur, Ruhe und Standfestigkeit.

Designpreise Minergie, Green Good Design

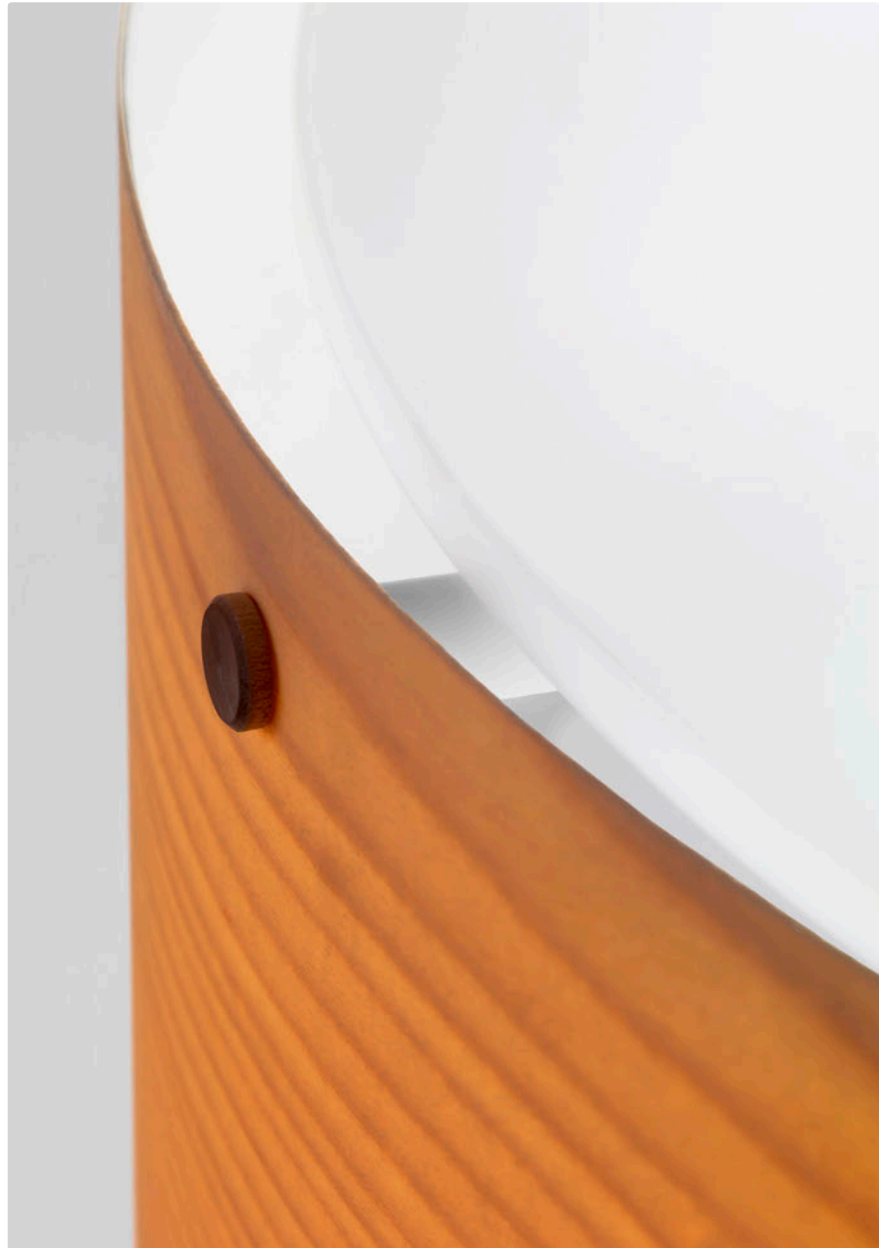

arba, Stehleuchte



arba, Tischleuchte



arba, Pendelleuchte

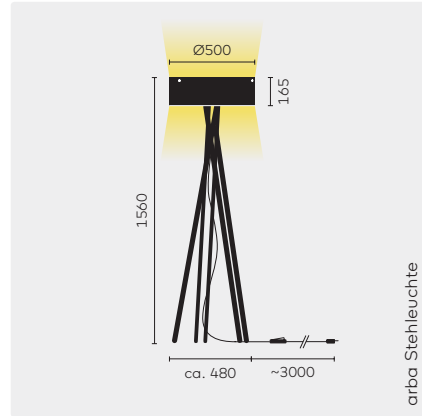

arba Stehleuchte

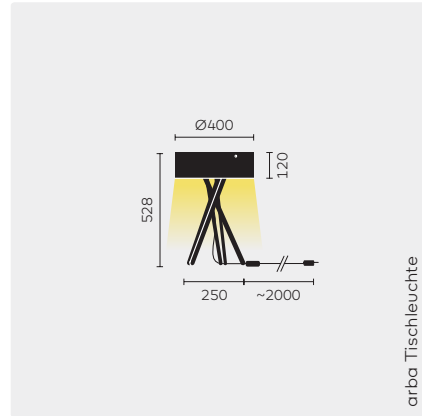

arba Tischleuchte

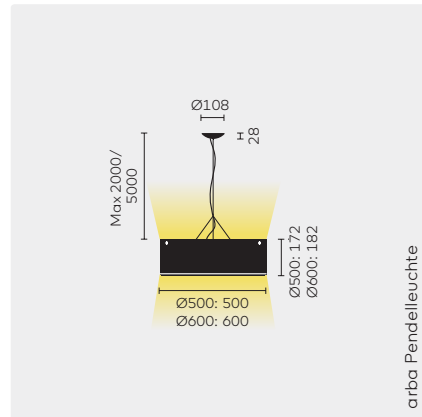

arba Pendelleuchte



arba Stehleuchte
Material: Ahorn, Textilkabel, rot



arba Tischleuchte
Material: Ahorn, Textilkabel, rot



arba Pendelleuchte (Ø500)
Material: Ahorn, Textilkabel, rot
Pendellänge: 2m



arba Pendelleuchte (Ø600)
Material: Ahorn, Textilkabel, rot
Pendellänge: 2m

Leuchtmittel (exkl.)	Basiscode	00 On/off, kabelintegriert	00 On/off, bauseits	TD Dimmbar, kabelintegriert	TD Dimmbar Touchdim, bauseits	DD Dimmbar DALI, bauseits	Optionales Zubehör	Bestellnummer	CHF inkl. MwSt	CHF exkl. MwSt
①	ARB10-11	●	●	■				ARB10-11-00 ARB10-11-TD	1302.10 1451.80	1209.00 1348.00
②	ARB40-12	●		■				ARB40-12-00	732.40	680.00
①	ARB30-11		●	●	■			ARB30-11-00 ARB30-11-TD	901.45 976.85	837.00 907.00
③x4	ARB32-11		●	●	■			ARB32-11-00 ARB32-11-DD	1141.65 1298.90	1060.00 1206.00

■ Optionales Zubehör

Leuchtmittel

	Typ	Leistung	CTT	Lumen	Fassung	Volt	EEC			
①	T5 FC	60W	830	4500lm	2Gx13	230V	A	59013600	48.60	45.00
①	T5 FC	60W	840	4500lm	2Gx13	230V	A	59003602	48.60	45.00
②	T5 FC	22W	830	1800lm	2Gx13	230V	A	59010100	43.20	40.00
②	T5 FC	22W	840	1800lm	2Gx13	230V	A	59010102	43.20	40.00
③	T/E	42W	827	3200lm	GX24q-4	230V	A	59008100	21.60	20.00
③	T/E	42W	830	3200lm	GX24q-4	230V	A	59008000	21.60	20.00
③	T/E	42W	840	3200lm	GX24q-4	230V	A	59007800	21.60	20.00

Für Typ

Abdeckung

	Abdeckung für arba Pendelleuchte (Ø500)	51003410	169.10	157.00
	Abdeckung für arba Pendelleuchte (Ø600)	51003409	216.50	201.00

HINWEISE
arba Pendelleuchte:
Pendellänge 5m auf Anfrage.
Ⓢ IP 20
arba Tischleuchte:
Ⓢ IP 20

arba Stehleuchte
η=83,2% cd/1000lm

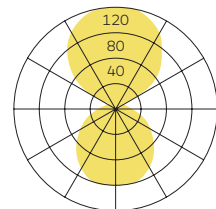

arba Tischleuchte
η=82% cd/1000lm

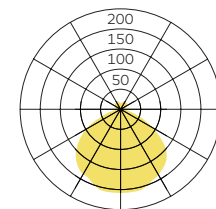

arba Pendelleuchte (500)
η=87,9% cd/1000lm

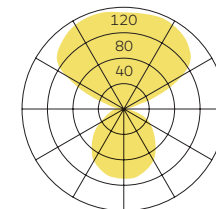

arba Pendelleuchte (600)
η=75,1% cd/1000lm

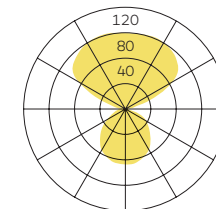

arba Stehleuchte
On/off (00)

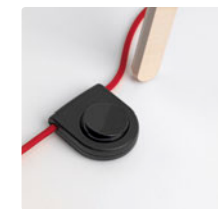

arba Stehleuchte
Dimmbar (TD)



belux cadre

belux cadre ist eine Serie geradliniger Pendelleuchten, die durch ihre markante Form geprägt werden. Sie rahmen den freien Raum ein, können ihn jedoch auch unterbrechen.

Das wahlweise punktuelle oder lineare Licht kann als ein Einzelleuchte oder in einer fortlaufenden Reihe von bis zu zwanzig Leuchten installiert werden. belux cadre ist mit einer soliden, ausziehbaren Seitenstütze mit feinstem, genarbtm Leder oder einer Kabelaufhängung verfügbar. Bei den Oberflächen stehen Schwarz, Chrom zur Auswahl.

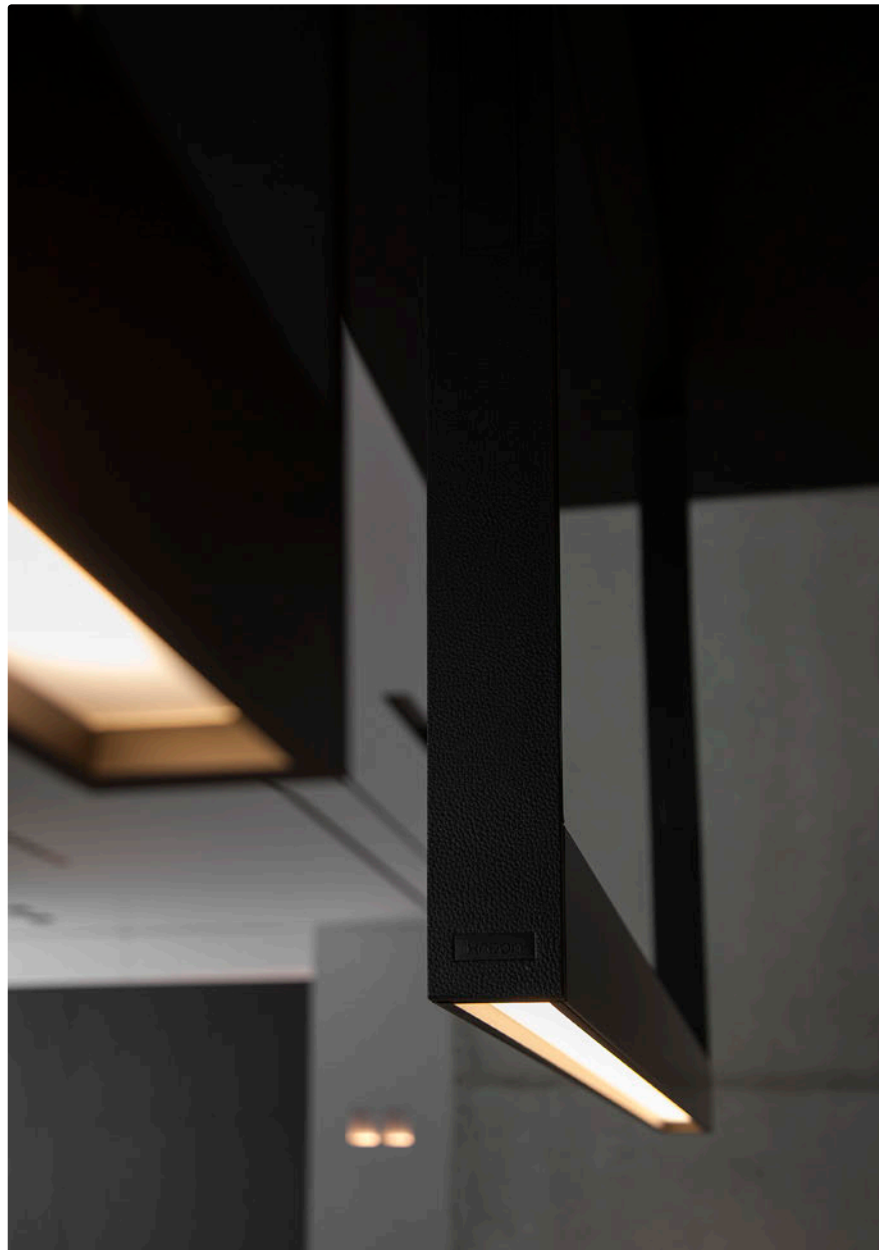

cadre 1200 linear, chrom, schwarzes Leder



cadre 1200 spot, schwarz eloxiert, weisses Leder



cadre 1500 spot, schwarz eloxiert, schwarzes Leder

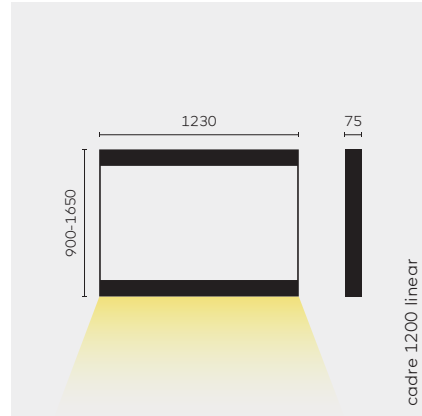

cadre 1200 linear
Länge 1230mm, mit linearem Licht

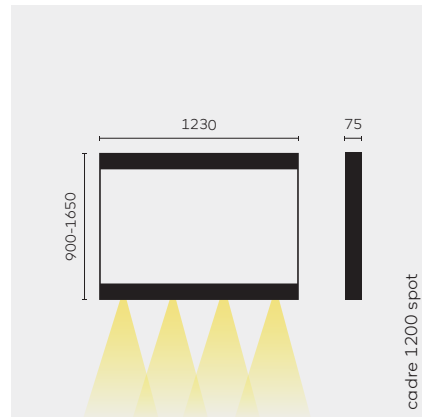

cadre 1200 spot
Länge 1230mm, mit punktuellen Licht

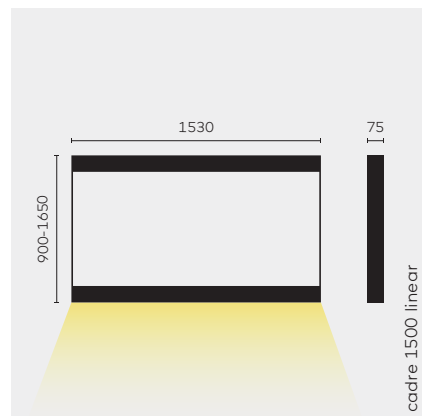

cadre 1500 linear
Länge 1530mm, mit linearem Licht

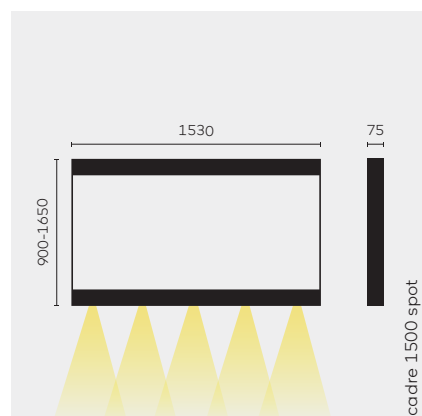

cadre 1500 spot
Länge 1530mm, mit punktuellen Licht

		CRI	CCT.	Spannung	Leistung	Lumen
①	LED	CRI90+	3000K	230V	38,1W	2670lm
②	LED	CRI90+	2700K/3000K	230V	4 x 8W	1294lm
③	LED	CRI90+	3000K	230V	47,7W	3011lm
④	LED	CRI90+	2700K/3000K	230V	5 x 8W	1505lm

Farbe ①	Leuchtmittel	Basiscode	9027 2700K, CRI90	9030 3000K, CRI90	AD Dimmbar 1-10 V	DD Dimmbar DALI, Bauseits	Notwendiges Zubehör	CHF inkl. MwSt	CHF exkl. MwSt	
SW ①	①	CAD30-12	●	●	●	●	■	CAD30-12-...-AD	1110.40	1031.00
			●	●	●	●	■	CAD30-12-...-DD	1125.50	1045.00
CR ①	①	CAD30-13	●	●	●	●	■	CAD30-13-...-AD	1415.20	1314.00
			●	●	●	●	■	CAD30-13-...-DD	1429.20	1327.00
SW ②	②	CAD30-14	●	●	●	●	■	CAD30-14-...-AD	1459.35	1355.00
			●	●	●	●	■	CAD30-14-...-DD	1473.35	1368.00
CR ②	②	CAD30-15	●	●	●	●	■	CAD30-15-...-AD	1850.30	1718.00
			●	●	●	●	■	CAD30-15-...-DD	1865.40	1732.00
SW ③	③	CAD32-12	●	●	●	●	■	CAD32-12-...-AD	1254.75	1165.00
			●	●	●	●	■	CAD32-12-...-DD	1269.80	1179.00
CR ③	③	CAD32-13	●	●	●	●	■	CAD32-13-...-AD	1559.50	1448.00
			●	●	●	●	■	CAD32-13-...-DD	1573.50	1461.00
SW ④	④	CAD32-14	●	●	●	●	■	CAD32-14-...-AD	1648.90	1531.00
			●	●	●	●	■	CAD32-14-...-DD	1662.90	1544.00
CR ④	④	CAD32-15	●	●	●	●	■	CAD32-15-...-AD	1994.65	1852.00
			●	●	●	●	■	CAD32-15-...-DD	2009.70	1866.00

ANMERKUNGEN

① belux cadre ist in zwei Farben erhältlich:
SW: Schwarz eloxiert
CR: Chrom
 IP40

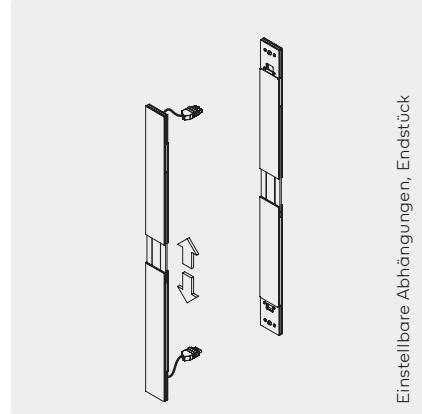

Einstellbare Abhängungen, Endstück

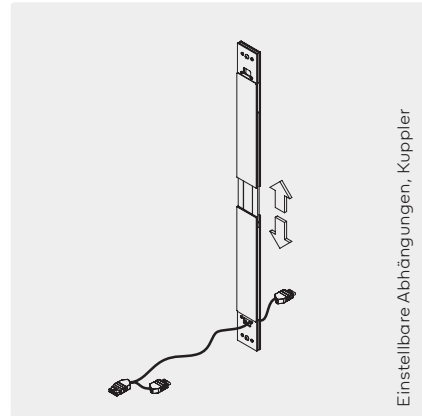

Einstellbare Abhängungen, Kuppler

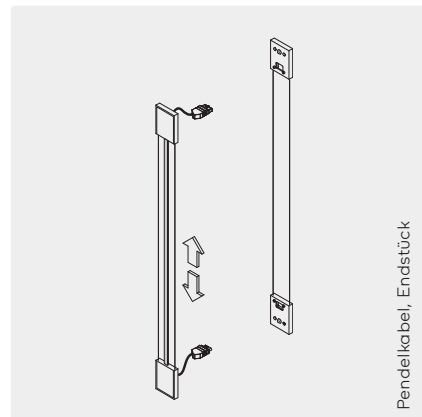

Pendelkabel, Endstück

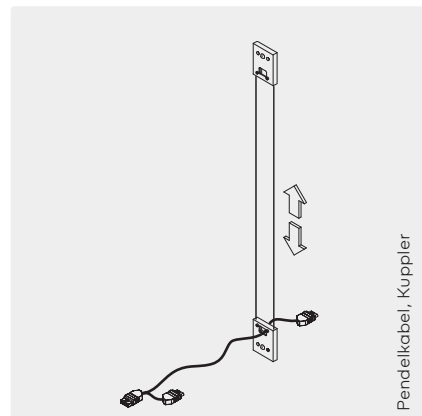

Pendelkabel, Kuppler

■ Notwendiges Zubehör

Höhenverstellbare Abhängung, schwarz mit Leder

Einstellbare Abhängung 900-1200mm	Endstück set	WE	BL763721	619.30	575.00
		SW	BL763722	619.30	575.00
	Kuppler	WE	BL763321	310.20	288.00
		SW	BL763322	310.20	288.00
Einstellbare Abhängung 1200-1650mm	Endstück set	WE	BL763821	644.05	598.00
		SW	BL763822	644.05	598.00
	Kuppler	WE	BL763421	322.05	299.00
		SW	BL763422	322.05	299.00

Höhenverstellbare Abhängung, chrom mit Leder

Einstellbare Abhängung 900-1200mm	Endstück set	WE	BL763701	804.55	747.00
		SW	BL763702	804.55	747.00
	Kuppler	WE	BL763301	402.80	374.00
		SW	BL763302	402.80	374.00
Einstellbare Abhängung 1200-1650mm	Endstück set	WE	BL763801	856.25	795.00
		SW	BL763802	856.25	795.00
	Kuppler	WE	BL763401	428.65	398.00
		SW	BL763402	428.65	398.00

Höhenverstellbare Abhängung, Pendelkabel

	Endstück set		BL763102	257.45	239.00
Max. Pendellänge: 2500mm	Kuppler		BL763002	129.25	120.00

CHF inkl. MwSt

CHF exkl. MwSt

belux cana

belux cana ist ein äusserst flexibler, formreduzierter Lichtkanal, der sich mit verschiedenen LED-Leuchten bestücken lässt. Das System nimmt die Halb-Einbaustrahler belux prologe und den Aufbaustrahler belux holon auf und vereint verschiedene System zu einer Lichteinheit. Die grosse Auswahl an Leuchten kann flexibel kombiniert werden, um den räumlichen Anforderungen gerecht zu werden.

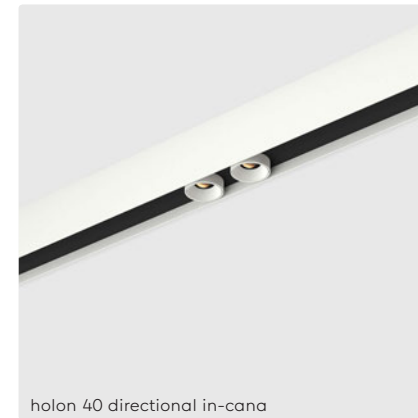

holon 40 directional in-cana



ligna 40 in-cana



prologe 80 single in-cana



holon 120 twin in-cana

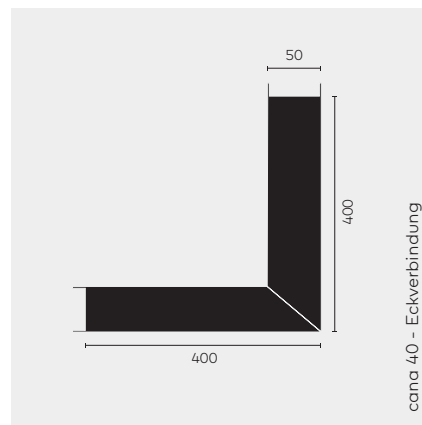
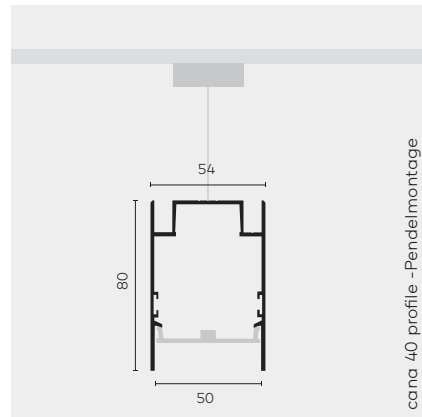
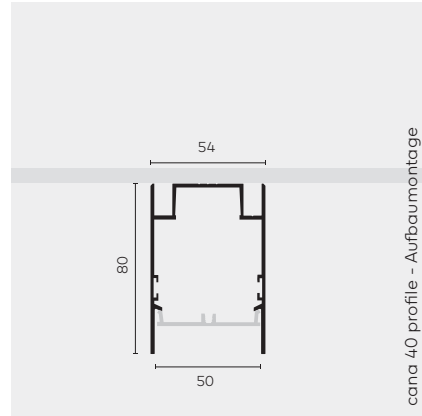

	Farbe	Basiscode	Optionales Zubehör	Preis/Meter	CHF inkl. MwSt	CHF exkl. MwSt
 cana 40 profile ①	WE	<u>BL755201</u>		Preis/Meter	197.10	183.00
	SW	<u>BL755202</u>		Preis/Meter	170.20	158.00
Optionales Zubehör						
Pendelmontage ②		<u>BL705200</u>	Pendelvorrichtung 2,5m		369.45	343.00
		<u>BL705202</u>	Pendelvorrichtung 2,5m bei Profillängen > 2m		51.70	48.00
Eckverbindung ③	WE	<u>BL705501</u>	cana 40 Eckverbindung, weiss		231.60	215.00
	SW	<u>BL705502</u>	cana 40 Eckverbindung, schwarz		231.60	215.00

ANMERKUNGEN

- ① Maximale Länge am Stück pro Teilprofil: 5900mm. Die Länge hängt von den Transportmöglichkeiten ab.
- ② Die Pendellänge beträgt max. 2,5m. Die Pendelabhangung ist für 2m Profil geeignet. Jede zusätzliche 2 Meter benötigen eine zusätzlichen Pendelabhangung.
- ③ Module können nicht in den Eckenabschnitt montiert werden.

Die Beleuchtungsmodule werden im Profil vormontiert geliefert. Die Abdeckplatten auf der Innenseite der Profile sind immer schwarz.
 Richtpreis pro Laufmeter.
 Bitte wenden Sie sich für die Erstellung eines Angebotes an unseren Verkaufsdienst

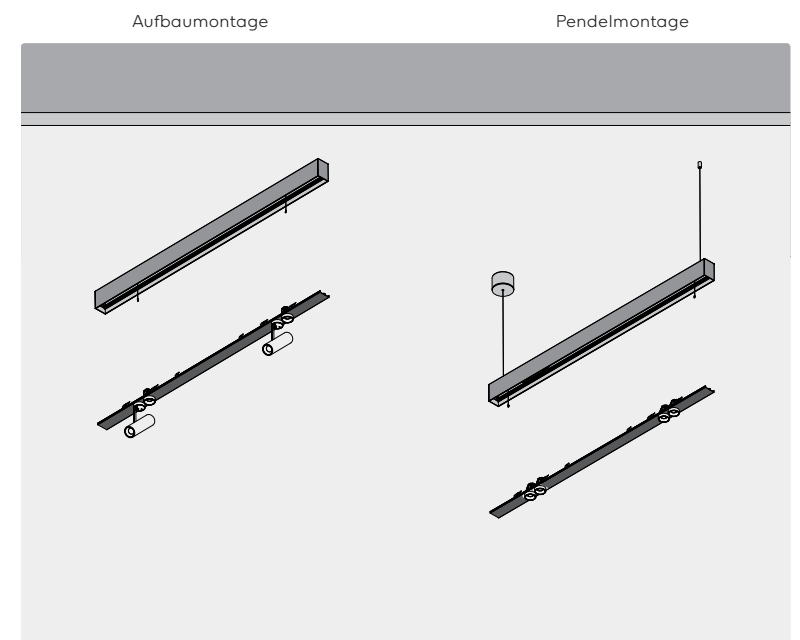

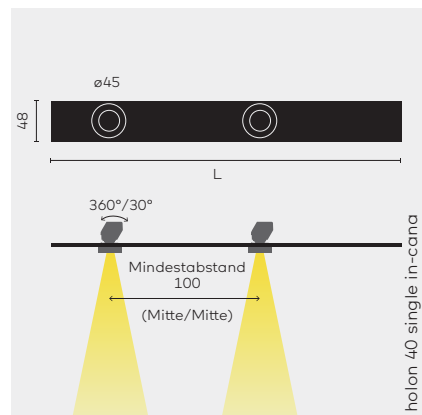

holon 40 single in-cana

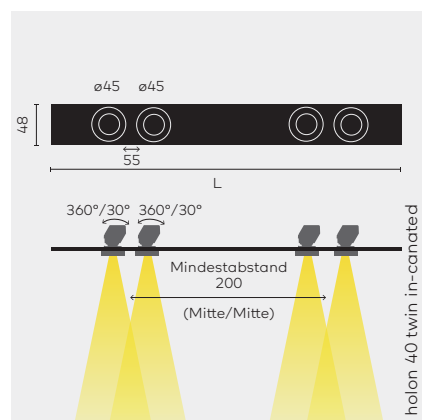

holon 40 twin in-cana

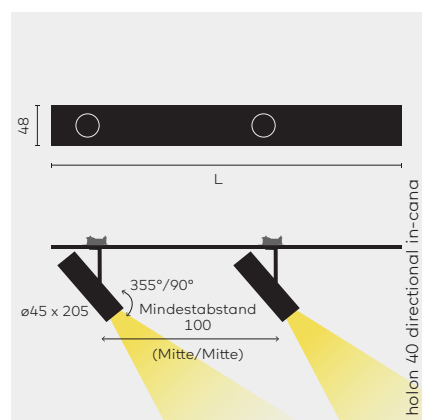

holon 40 directional in-cana

holon 40 single in-cana
Betriebsgerät LED: inkl.
Min. Abstand zwischen den Modulen: 100 ②

holon 40 twin in-cana
Betriebsgerät LED: inkl.
Min. Abstand zwischen den Modulen: 200 ②

holon 40 directional in-cana
Betriebsgerät LED: inkl.
Min. Abstand zwischen den Modulen: 100 ②

■ **Optionales Zubehör**

Linsen holon 40 directional in-cana

Farbe ①	Leuchtmittel	Basiscode	8027 2700K, CRI80+	8030 3000K, CRI80+	SP Spot	FL Flood	WFL Weitwinkel	SW ON/OFF ③	VD Dimbar 1-10V ③	DD Dimmbar DALI, baueits ③	PD Phasendimmung ③	Optionales Zubehör	Bestellnummer	CHF inkl. MwSt	CHF exkl. MwSt
WE ①	①	<u>BL934001</u>	●	●	●	●	●	●	●	●	●	■	BL934001-...-SW BL934001-...-VD BL934001-...-DD BL934001-...-PD	290.80 294.05 311.30 294.05	270.00 273.00 289.00 273.00
SW ①	①	<u>BL934002</u>	●	●	●	●	●	●	●	●	●	■	BL934002-...-SW BL934002-...-VD BL934002-...-DD BL934002-...-PD	290.80 294.05 311.30 294.05	270.00 273.00 289.00 273.00
WE ②	②	<u>BL934501</u>	●	●	●	●	●	●	●	●	●	■	BL934501-...-SW BL934501-...-VD BL934501-...-DD BL934501-...-PD	490.05 494.35 510.50 494.35	455.00 459.00 474.00 459.00
SW ②	②	<u>BL934502</u>	●	●	●	●	●	●	●	●	●	■	BL934502-...-SW BL934502-...-VD BL934502-...-DD BL934502-...-PD	490.05 494.35 510.50 494.35	455.00 459.00 474.00 459.00
WE ③	③	<u>BL934301</u>	●	●	●	●	●	●	●	●	●	■	BL934301-...-SW BL934301-...-VD BL934301-...-DD BL934301-...-PD	537.45 540.70 557.90 540.70	499.00 502.00 518.00 502.00
SW ③	③	<u>BL934302</u>	●	●	●	●	●	●	●	●	●	■	BL934302-...-SW BL934302-...-VD BL934302-...-DD BL934302-...-PD	537.45 540.70 557.90 540.70	499.00 502.00 518.00 502.00
		<u>BL762000</u>											Blendraster	30.20	28.00
		<u>BL762200</u>											Streulinse	31.25	29.00
		<u>BL762100</u>											Skulpturlinse	32.35	30.00

ANMERKUNGEN

- ① Die Abdeckplatten auf der Innenseite der Profile sind immer schwarz.
- ② Der minimale Modulabstand ist der minimale Mittenabstand zum nächsten belux in-cana 40 Modul.
- ③ LED-Betriebsgerät sind im Profil integriert. Profile der Klasse 1, Eingangsspannung: 230 V max. 2 Stromkreise

Die Beleuchtungsmodule werden im Profil vormontiert geliefert. Kombinationen können angegeben werden. Bitte wenden Sie sich für die Erstellung eines Angebotes an unseren Verkaufsdienst

IP40

	CRI	CCT	Leistung	Lumen
①	LED CRI80+	2700K/3000K	2W	152lm
②	LED CRI80+	2700K/3000K	2 x 2W	304lm
③	LED CRI80+	2700K/3000K	8,4W	721lm

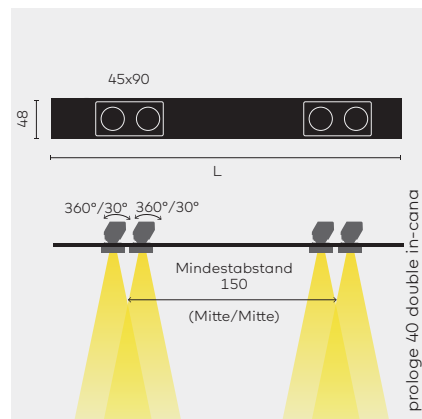
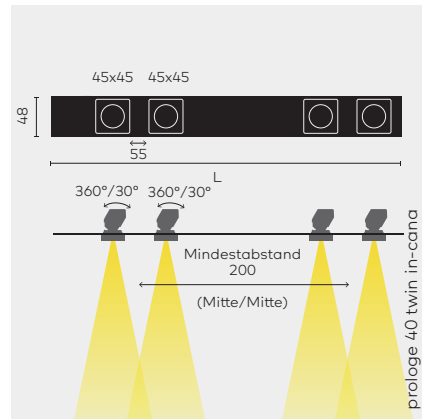
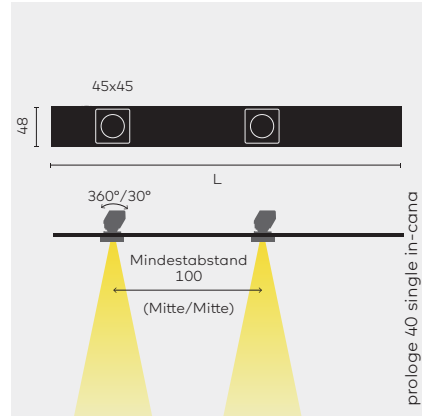

prologe 40 single in-cana
Betriebsgerät LED: inkl.
Min. Abstand zwischen den Modulen: 100 ②

prologe 40 twin in-cana
Betriebsgerät LED: inkl.
Min. Abstand zwischen den Modulen: 200 ②

prologe 40 double in-cana
Betriebsgerät LED: inkl.
Min. Abstand zwischen den Modulen: 150 ②

Farbe ①	Leuchtmittel	Basiscode	8027 2700K, CRI80+	8030 3000K, CRI80+	SP Spot (10°)	FL Flood (24°)	WFL Weitwinkel (46°)	SW ON/OFF ③	VD Dimmbar 1-10V ③	DD Dimmbar DALI, baueits ③	PD Phasendimmung ③	Optionales Zubehör	Bestellnummer	CHF inkl. MwSt	CHF exkl. MwSt
WE ①	①	BL934051	●	●	●	●	●	●	●	●	●	■	BL934051-...-SW	290.80	270.00
			BL934051-...-VD	294.05	273.00										
			BL934051-...-DD	311.30	289.00										
SW ①	①	BL934052	●	●	●	●	●	●	●	●	●	■	BL934052-...-SW	290.80	270.00
			BL934052-...-VD	294.05	273.00										
			BL934052-...-DD	311.30	289.00										
WE ②	②	BL934551	●	●	●	●	●	●	●	●	●	■	BL934551-...-SW	490.05	455.00
			BL934551-...-VD	494.35	459.00										
			BL934551-...-DD	510.50	474.00										
SW ②	②	BL934552	●	●	●	●	●	●	●	●	●	■	BL934552-...-SW	490.05	455.00
			BL934552-...-VD	494.35	459.00										
			BL934552-...-DD	510.50	474.00										
WE ②	②	BL934751	●	●	●	●	●	●	●	●	●	■	BL934751-...-SW	490.05	455.00
			BL934751-...-VD	494.35	459.00										
			BL934751-...-DD	510.50	474.00										
SW ②	②	BL934752	●	●	●	●	●	●	●	●	●	■	BL934752-...-SW	490.05	455.00
			BL934752-...-VD	494.35	459.00										
			BL934752-...-DD	510.50	474.00										
													BL934752-...-PD	494.35	459.00

ANMERKUNGEN

- ① Die Abdeckplatten auf der Innenseite der Profile sind immer schwarz.
- ② Der minimale Modulabstand ist der minimale Mittenabstand zum nächsten kreon in-cana 40 Modul.
- ③ LED-Betriebsgerät sind im Profil integriert. Profile der Klasse 1, Eingangsspannung: 230 V max. 2 Stromkreise

Die Beleuchtungsmodule werden im Profil vormontiert geliefert. Kombinationen können angegeben werden. Bitte wenden Sie sich für die Erstellung eines Angebotes an unseren Verkaufsdienst

IP40

	CRI	CCT.	Leistung	Lumen	
①	LED	CRI80+	2700K / 3000K	2W	152lm
②	LED	CRI80+	2700K / 3000K	2 x 2W	304lm

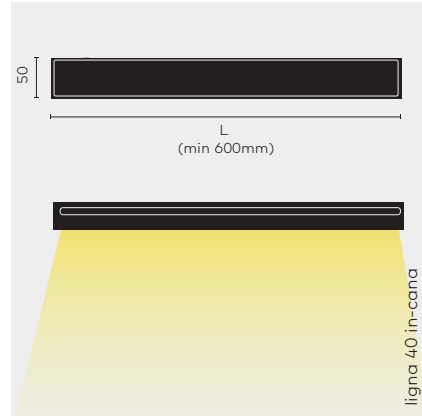

Leuchtmittel	Basiscode	8527 2700K, CRI85+	8530 3000K, CRI85+	SW ON/OFF ①	VD Dimmbar 1-10V ①	DD Dimmbar DALI baueits ①	PD Phasendimmung v	Optionales Zubehör	Bestellnummer	CHF inkl. MwSt	CHF exkl. MwSt
①	BL934900	●	●	●	●	●	●	■	BL934900-...-SW BL934900-...-VD BL934900-...-DD BL934900-...-PD	291.90 295.10 315.60 295.10	271.00 274.00 293.00 274.00
②	BL934902	●	●	●	●	●	●	■	BL934902-...-SW BL934902-...-VD BL934902-...-DD BL934902-...-PD	339.30 341.45 361.90 341.45	315.00 317.00 336.00 317.00

	CRI	CCT	Leistung	Konstantstrom	Lumen
①	LED CRI85+	2700K / 3000K	11,6W/m	24Vdc	921lm/m
②	LED CRI85+	2700K / 3000K	19,2W/m	24Vdc	1417lm/m

ANMERKUNGEN

① LED-Betriebsgerät sind im Profil integriert. Profile der Klasse 1, Eingangsspannung: 230 V max. 1 Stromkreis.

Die Abdeckplatten auf der Innenseite der Profile sind immer schwarz.
Die Beleuchtungsmodule werden im Profil vormontiert geliefert. Kombinationen können angegeben werden.
Bitte wenden Sie sich für die Erstellung eines Angebotes an unseren Verkaufssendienst IP40

belux classic

Albert Schuppli, 1989

belux classic ist in der Tat ein Klassiker unter den Stehleuchten. Ihre schlichte Eleganz ist unvergänglich und daher auch heute, 30 Jahre nach dem Entwurf, immer noch zeitgemäss. belux classic ist mit einer leistungsstarken LED ausgerüstet, welche nahezu 8000 Lumen eine enorme Menge an indirektem Licht liefert. Die Lichtverteilung ist äusserst breit, sodass auch grosse Flächen problemlos ausgeleuchtet werden können. Bescheiden ist lediglich der Energieverbrauch: Mit nur 80W ist belux classic äusserst effizient. belux classic wird in den Oberflächen glanzverchromt sowie in einem matten schwarz und weiss angeboten.



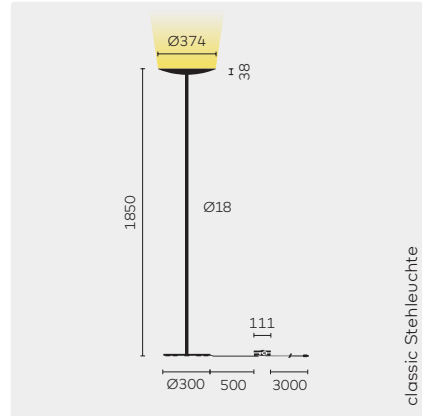

classic Stehleuchte

classic Stehleuchte
Material: Stahl, Aluminium, mit schwarzem Netzkabel

Farbe	Leuchtmittel	Basiscode	8027 2700K	8030 3000K	TD Dimmbar, kabelintegriert	belux express	Bestellnummer	CHF inkl. MwSt	CHF exkl. MwSt
CR ①	①	<u>CLA10-11</u>	●	●	●	•	CLA10-11-8027-TD CLA10-11-8030-TD	1507.60 1507.60	1397.00 1397.00
WE ①	①	<u>CLA10-14</u>	●	●	●	•	CLA10-14-8027-TD CLA10-14-8030-TD	1193.20 1193.20	1080.00 1080.00
SW ①	①	<u>CLA10-17</u>	●	●	●	•	CLA10-17-8027-TD CLA10-17-8030-TD	1163.20 1163.20	1080.00 1080.00

	LED	CRI	CCT	Leistung	Lumen (@3000K)
①	LED	CRI80+	2700K/3000K	80W	7950lm

HINWEISE

Allgemein: LED-Konverter im Kabel integriert

CR: Chrom

WE: Weiss

SW: Schwarz

belux express: Kleine Mengen in der Regel ab Lager lieferbar. Mehr auf Seite 374.

① IP 20
LED A - A++

classic

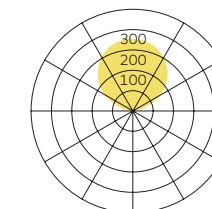

belux cloud

Frank Gehry, 2005

Bereits ihr Name – Cloud – verweist auf den poetischen Charakter dieser Kreationen, die nach dem Willen ihres Schöpfers „the feeling of freedom and eccentricity“ zum Ausdruck bringen sollen. In verschiedenen Grössen und Varianten angeboten ist ihr gemeinsames Merkmal ein voluminöser aber zarter, papierartig anmutender Schirm, in dessen Zentrum sich das unsichtbare Leuchtmittel befindet. Seine unregelmässige, von zahllosen Falten, Knicken, Ausbuchtungen und Dellen geprägte skulpturale Form erinnert bald an eine luftige Schönwetterwolke, bald an einen grossen, weichen Schneeball. Erst auf den zweiten Blick wird deutlich, dass der Schirm jeweils aus mehreren zusammengesteckten



Schalenelementen besteht. Dabei behält jede Leuchte trotz des gleichartigen Bauplans und der vorgegebenen Grundform im Detail eine individuelle Note. Denn die während des Produktionsprozesses mehr oder minder zufällig entstehende Faltenstruktur des Schirmes kann und soll durch ein einfaches Ausbeulen oder Eindrücken verändert werden. Auf diese Weise macht belux cloud seine Nutzer zu Mitgestaltern – und dies, je nach Wunsch, immer wieder aufs Neue.

Designpreise FX Design Award, Good Design



cloud Stehleuchte



babycloud



cloud Pendelleuchte



cloud xl

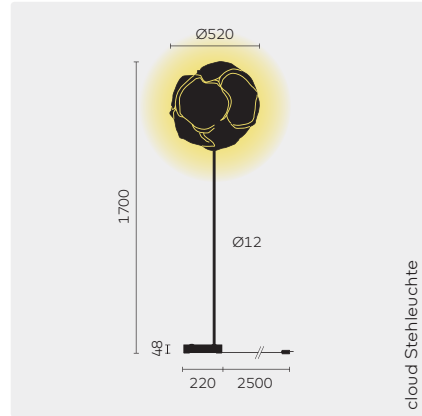

cloud Stehleuchte

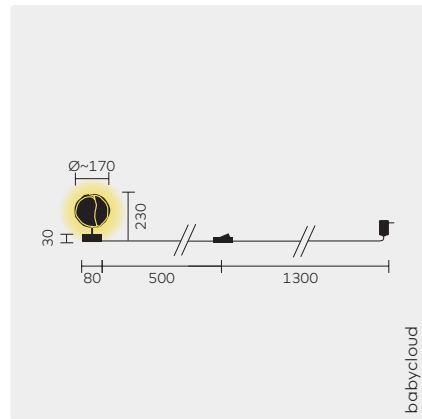

babycloud

cloud Stehleuchte
 Material: Aluminium, Polyestervlies, Acrylglas,
 mit transparentem Netzkabel

babycloud
 Material: Polyestervlies, Nussbaum-Holz, Stahl verchromt,
 mit schwarzem Netzkabel

Leuchtmittel	Basiscode	8027 2700K	8030 3000K	8040 4000K	00 On/off, kabelintegriert	TD Dimmbar am Leuchtenfuss	Bestellnummer	CHF inkl. MwSt	CHF exkl. MwSt
①	<u>CLD10-11</u>	●	●	●	●	●	CLD10-11-...-TD	1327.95	1233.00
②	<u>CLD40-12</u>	●			●		CLD40-12-8027-00	323.10	300.00

		CRI	CCT	Leistung	Lumen@3000K
①	LED	CRI80+	2700/3000/4000K	37W	2900lm
②	LED	CRI80+	2700K	5W	

HINWEISE

Allgemein: Einzelsegemente aus mehrfach veredeltem, praktisch reissfestem Polyestervlies mit Flammenschutz und UV-Stabilisator

cloud Stehleuchte: Mit integriertem LED-Konverter, Lebensdauer-LED>50'000h (L80/F10), 3SDCM

@ IP 20

babycloud: Mit AC-Adapter, für Netzspannungen von 100-240V, 50/60Hz

◆ IP 20

LED A - A++

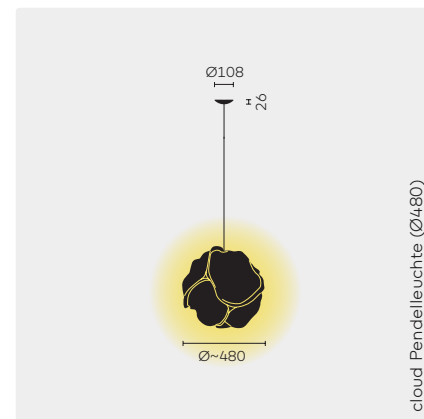

cloud Pendelleuchte (Ø480)

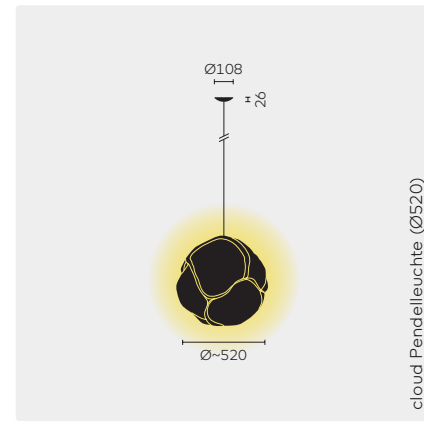

cloud Pendelleuchte (Ø520)

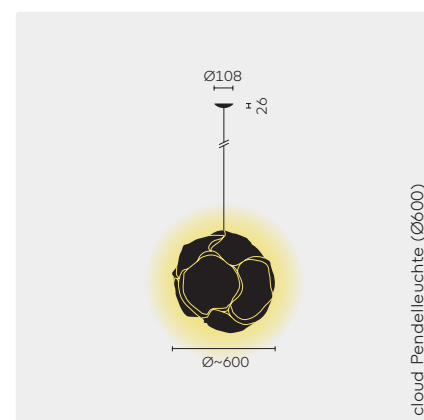

cloud Pendelleuchte (Ø600)

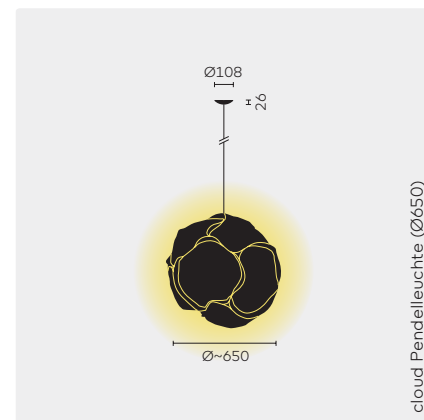

cloud Pendelleuchte (Ø650)

	Leuchtmittel	Basiscode	8027 2700K	8030 3000K	8040 4000K	DD Dimmbar DALI, bauseits	belux express	Bestellnummer	CHF inkl. MwSt	CHF exkl. MwSt
LED cloud Pendelleuchte (Ø480) Material: Aluminium, Polyestervlies, Acrylglas, mit transparentem Netzkabel Pendellänge: 5m	①	<u>CLD30-12</u>	●	●	●	●		CLD30-12-...-DD	803.45	746.00
LED cloud Pendelleuchte (Ø520) Material: Aluminium, Polyestervlies, Acrylglas, mit transparentem Netzkabel Pendellänge: 5m	①	<u>CLD32-12</u>	●	●	●	●		CLD32-12-...-DD	891.80	828.00
LED cloud Pendelleuchte (Ø600) Material: Aluminium, Polyestervlies, Acrylglas, mit transparentem Netzkabel Pendellänge: 5m	①	<u>CLD34-12</u>	●	●	●	●		CLD34-12-...-DD	1017.80	945.00
LED cloud Pendelleuchte (Ø650) Material: Aluminium, Polyestervlies, Acrylglas, mit transparentem Netzkabel Pendellänge: 5m	①	<u>CLD36-12</u>	●	●	●	●		CLD36-12-...-DD	1238.55	1150.00
E27 cloud Pendelleuchte (Ø480) Material: Polyestervlies, mit transparentem Netzkabel Pendellänge: 2m	exkl.	<u>CLD30-21</u>					●	CLD30-21	464.20	431.00
E27 cloud Pendelleuchte (Ø520) Material: Polyestervlies, mit transparentem Netzkabel Pendellänge: 2m	exkl.	<u>CLD32-21</u>					●	CLD32-21	543.90	505.00
E27 cloud Pendelleuchte (Ø600) Material: Polyestervlies, mit transparentem Netzkabel Pendellänge: 2m	exkl.	<u>CLD34-21</u>						CLD34-21	679.60	631.00
E27 cloud Pendelleuchte (Ø650) Material: Polyestervlies, mit transparentem Netzkabel Pendellänge: 2m	exkl.	<u>CLD36-21</u>						CLD36-21	901.45	837.00

	LED	CRI	CCT	Leistung	Lumen@3000K
①	LED	CRI80+	2700/3000/4000K	37W	2900lm

HINWEISE
Allgemein: Einzelsegmente aus mehrfach veredeltem, praktisch reissfestem Polyestervlies mit Flammenschutz und UV-Stabilisator
LED: Dimmbar über DALI-Protokoll oder Drucktaster, zusätzliche Steuerkabel erforderlich. Der LED-Konverter ist in die Leuchte integriert, Pendellänge max. 5m, 10m auf Anfrage, LED-Lebensdauer >50'000h (L80/F10), 3SDCM @ IP 20
 LED A – A++
E27: Mit E27-Fassung, ohne Leuchtmittel, Pendellänge 5m auf Anfrage
belux express: Kleine Mengen in der Regel ab Lager lieferbar. Mehr auf Seite 374.

Ⓜ IP 20

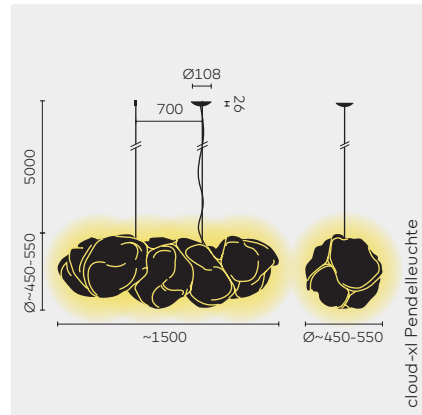

cloud-xl Pendelleuchte

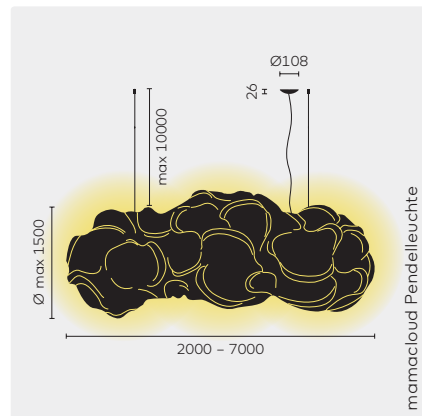

mamacloud Pendelleuchte

Leuchtmittel	Basiscode	8027 2700K	8030 3000K	8040 4000K	DD Dimmbar DALI, bauseits	belux express	Bestellnummer	CHF inkl. MwSt	CHF exkl. MwSt
①	<u>CLDXL-12</u>	●	●	●	●	•	CLDXL-12-8027-DD CLDXL-12-8030-DD CLDXL-12-8040-DD	2298.35	2134.00
②	<u>CLD70-11</u>	●	●	●	●		CLD70-11-...-DD	8393.10	7793.00
③	<u>CLD72-11</u>	●	●	●	●		CLD72-11-...-DD	10942.35	10160.00
④	<u>CLD74-11</u>	●	●	●	●		CLD74-11-...-DD	14050.55	13046.00
⑤	<u>CLD76-11</u>	●	●	●	●		CLD76-11-...-DD	17269.70	16035.00
⑥	<u>CLD78-11</u>	●	●	●	●		CLD78-11-...-DD	21938.50	20370.00
⑦	<u>CLD80-11</u>	●	●	●	●		CLD80-11-...-DD	24596.55	22838.00

cloud-xl Pendelleuchte
Material: Aluminium, Stahl, Polyestervlies, Acrylglas,
mit transparentem Netzkabel

mamacloud Pendelleuchte (2m)
Material: Aluminium, Stahl, Polyestervlies, Acrylglas,
mit transparentem Netzkabel

mamacloud Pendelleuchte (3m)
Material: Aluminium, Stahl, Polyestervlies, Acrylglas,
mit transparentem Netzkabel

mamacloud Pendelleuchte (4m)
Material: Aluminium, Stahl, Polyestervlies, Acrylglas,
mit transparentem Netzkabel

mamacloud Pendelleuchte (5m)
Material: Aluminium, Stahl, Polyestervlies, Acrylglas,
mit transparentem Netzkabel

mamacloud Pendelleuchte (6m)
Material: Aluminium, Stahl, Polyestervlies, Acrylglas,
mit transparentem Netzkabel

mamacloud Pendelleuchte (7m)
Material: Aluminium, Stahl, Polyestervlies, Acrylglas,
mit transparentem Netzkabel

		CRI	CCT	Leistung	Lumen@4000K
①	LED	CRI80+	2700/3000/4000K	70W	8100lm
②	LED	CRI80+	2700/3000/4000K	107W	12728lm
③	LED	CRI80+	2700/3000/4000K	163W	19092lm
④	LED	CRI80+	2700/3000/4000K	214W	25454lm
⑤	LED	CRI80+	2700/3000/4000K	287W	33939lm
⑥	LED	CRI80+	2700/3000/4000K	321W	38181lm
⑦	LED	CRI80+	2700/3000/4000K	394W	46666lm

HINWEISE

Allgemein: Einzelsegmente aus mehrfach veredeltem, praktisch reissfestem Polyestervlies mit Flammschutz und UV-Stabilisator, dimmbar über DALI-Protokoll oder Drucktaster, zusätzliche Steuerkabel erforderlich. Mit integriertem LED-Konverter, LED-Lebensdauer >50'000h (L80/F10), 3SDCM

cloud-xl Pendelleuchte: Pendellänge max. 5m

mamacloud Pendelleuchte: Pendellänge max. 10m

belux express: Kleine Mengen in der Regel ab Lager lieferbar. Mehr auf Seite 374.

mamacloud Pendelleuchte
η = 116lm/W@4000K

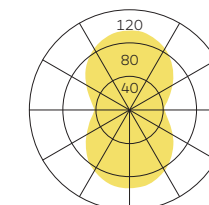

© IP 20
LED A - A++

cloud-xl Pendelleuchte



belux diapason

Die Strahlerserie belux diapason koppelt das Licht über eine Linsentechnologie aus und sorgt bei kompakter Bauform in drei Grössen für maximale Effizienz. Verschiedene Abstrahlwinkel erlauben eine flexible Anwendung; dazu kommt die Option eines zylindrischen Blendschutzes für maximale Blendbegrenzung. belux diapason kann individuell über ein M10-Gewinde auf der Vorschaltgerätebox oder magnetisch auf einem 48 V Schienensystem fixiert werden.

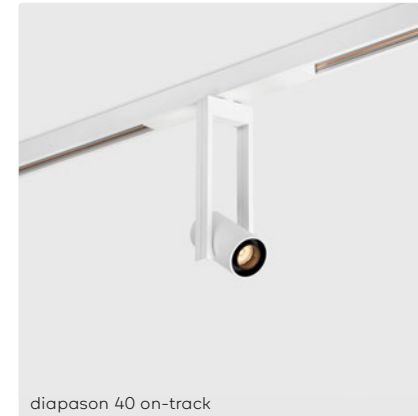

diapason 40 on-track



diapason 80 on-track



diapason 120 on-track

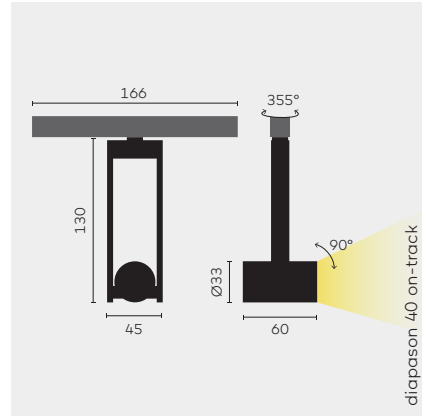

diapason 40 on-track

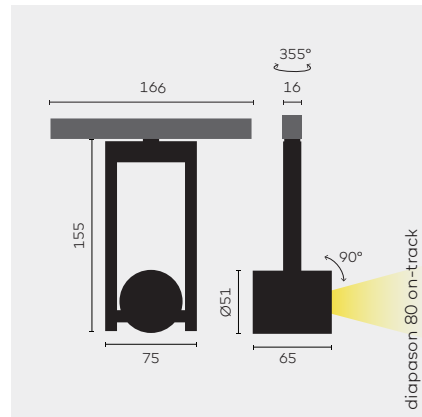

diapason 80 on-track

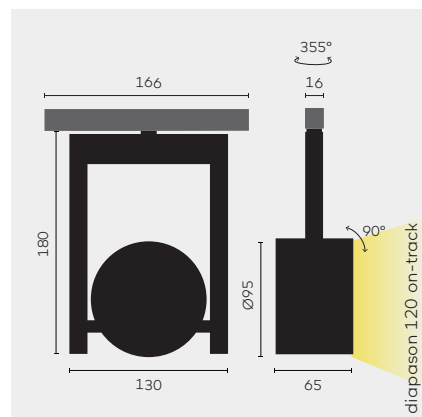

diapason 120 on-track

Farbe	Leuchtmittel	Basiscode	8027 2700K, CRI80+	8030 3000K, CRI80+	SP Spot	FL Flood	WFL Weitwinkel	00 Umschaltbar ON/OFF	AD Dimmbar 1-10V 1	DD Dimmbar DALI	Optionales Zubehör	Bestellnummer	CHF inkl. MwSt	CHF exkl. MwSt	
WE	①	DIA40-10	●	●	●	●	●	●	●	●	■	DIA40-10-...-00	367.30	341.00	
			●	●	●	●	●	●	●	●	●	■	DIA40-10-...-AD	400.65	372.00
			●	●	●	●	●	●	●	●	●	■	DIA40-10-...-DD	400.65	372.00
SW	①	DIA40-11	●	●	●	●	●	●	●	●	■	DIA40-11-...-00	367.30	341.00	
			●	●	●	●	●	●	●	●	●	■	DIA40-11-...-AD	400.65	372.00
			●	●	●	●	●	●	●	●	●	■	DIA40-11-...-DD	400.65	372.00
WE	②	DIA80-10	●	●	●	●	●	●	●	●	■	DIA80-10-...-00	415.35	381.00	
			●	●	●	●	●	●	●	●	●	■	DIA80-10-...-AD	443.75	412.00
			●	●	●	●	●	●	●	●	●	■	DIA80-10-...-DD	443.75	412.00
SW	②	DIA80-11	●	●	●	●	●	●	●	●	■	DIA80-11-...-00	412.35	381.00	
			●	●	●	●	●	●	●	●	●	■	DIA80-11-...-AD	443.75	412.00
			●	●	●	●	●	●	●	●	●	■	DIA80-11-...-DD	443.75	412.00
WE	③	DIA12-10	●	●	●	●	●	●	●	●	■	DIA12-10-...-00	581.60	540.00	
			●	●	●	●	●	●	●	●	●	■	DIA12-10-...-AD	613.90	570.00
			●	●	●	●	●	●	●	●	●	■	DIA12-10-...-DD	613.90	570.00
SW	③	DIA12-11	●	●	●	●	●	●	●	●	■	DIA12-11-...-00	581.60	540.00	
			●	●	●	●	●	●	●	●	●	■	DIA12-11-...-AD	613.90	570.00
			●	●	●	●	●	●	●	●	●	■	DIA12-11-...-DD	613.90	570.00

■ Optionales Zubehör

Blendschutz für diapason 80 on-track	WE	BL706721	Blendschutz, gerade, weiss (H 30)	75.40	70.00
	SW	BL706722	Blendschutz, gerade, schwarz (H 30)	75.40	70.00
	WE	BL706731	Blendschutz, abgerundet, weiss (H 54)	82.95	77.00
	SW	BL706732	Blendschutz, abgerundet, schwarz (H 54)	82.95	77.00
Blendschutz für diapason 120 on-track	WE	BL706821	Blendschutz, gerade, weiss (H 40)	86.20	80.00
	SW	BL706822	Blendschutz, gerade, weiss (H 40)	86.20	80.00
	WE	BL706831	Blendschutz, abgerundet, weiss (H 90)	96.95	90.00
	SW	BL706832	Blendschutz, abgerundet, schwarz (H 90)	96.95	90.00
Blenden und Linsen für diapason 80 on-track ②		BL706070	Blendraster	50.65	47.00
		BL706270	Streulinse	38.80	36.00
Blenden und Linsen für diapason 120 on-track ②		BL706080	Blendraster	50.65	47.00
		BL706180	Skulpturlinse	45.25	42.00
		BL706280	Streulinse	38.80	36.00
Niedervoltschiene		Siehe Seite 366			

		CRI	CCT	Spannung	Leistung	Lumen	
①	LED	CRI80+	2700K/3000K	48V	4,5W	141lm	
②	LED	CRI80+	2700K/3000K	48V	8,2W	557lm	
③	LED	SP	CRI83	2700K/3000K	48V	24,5W	1185lm
		FL & WFL	CRI83	2700K/3000K	48V	21,5W	1761lm

ANMERKUNGEN

① Die Kombination mit einer 1-10V Dimmung ist empfohlen. 1-10V dimmbare Leuchten sollten nur in Verbindung mit einem aktiven 1-10V Signal auf der Schiene verwendet werden.

② Verwendung nur in Kombination mit einem Blendschutz. Max. 2 Zubehör.

In Verwendung mit einer 48V Niedervoltschiene Betriebsgerät LED exklusiv ♦ IP40

Blendschutz, gerade

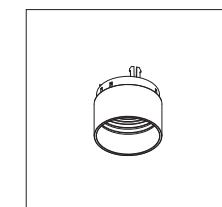

Blendschutz, abgerundet



belux diogenes

King Miranda, 1999

belux diogenes vereint die zwei Beleuchtungsarten - akzentuiertes Leselicht und grosszügiges Indirektlicht. Mit dieser Eigenschaft und der kompakten Bauform eignet sich belux diogenes besonders für den Einsatz bei engeren Platzverhältnissen. Sowohl der Deckenfluter wie auch die Leseleuchte sind im Leuchtenkopf integriert und lassen sich bequem aus dem Sitzen und unabhängig voneinander dimmen. Das Leselicht kann zudem punktgenau auf die Lektüre gerichtet werden. Die Leuchtenfamilie ist in den vier Farben Graphitschwarz, Goldgrau, Bronze und Weiss erhältlich.



diogenes Grau-Gold



diogenes Bronze



diogenes Graphitschwarz



diogenes Reinweiss

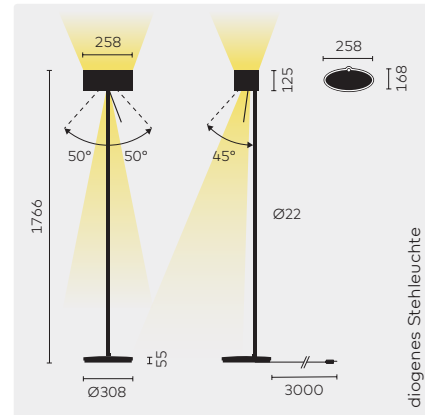

diogenes Stehleuchte

Material: Aluminium, mit schwarzem Netzkabel

		CRI	CCT	Leistung	Lumen
①	LED	CRI80+	2700	50W	5256lm

Farbe	Leuchtmittel	Basiscode	8027 2700K	TD Dimmbar, am Standrohr	belux express	Bestellnummer	CHF inkl. MwSt	CHF exkl. MwSt
BR	①	DI010-11	●	●		DI010-11-8027-TD	1637.05	1520.00
GG	①	DI010-14	●	●	●	DI010-14-8027-TD	1637.05	1520.00
GS	①	DI010-17	●	●	●	DI010-17-8027-TD	1637.05	1520.00
RW	①	DI010-20	●	●		DI010-20-8027-TD	1637.05	1520.00

HINWEISE

Allgemein: Deckenfluter und Leselicht separat schalt- und dimmbar, mit integriertem LED-Konverter, LED-Lebensdauer >50'000h (L80/F10), 3SDCM
BR: Bronze
GG: Grau/gold
GS: Graphitschwarz
RW: Reinweiss
belux express: Kleine Mengen in der Regel ab Lager lieferbar. Mehr auf Seite 374.

② IP 20
LED A - A++

diogenes
η = 105lm/W@2700K

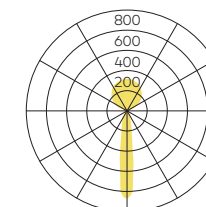

belux disk

belux disk besticht durch die Kombination aus geometrischer Klarheit und dynamischer Linienführung und setzt auf die Selbstverständlichkeit runder Formgebung. Die homogene Leuchte aus Stahl und Aluminium ist aus einer einzigen, spannungsvollen Linie modelliert.

Die geschliffene Linse lenkt und bricht das Licht und verteilt es gleichmässig im Raum.

belux disk wird schaltbar, dimmbar und mit Multisens in den Farben Weiss, Aluminium und Chrom angeboten.



Neben der Steh- und Pendelleuchte ist belux disk auch als Tischaufbauleuchte erhältlich. Neben der fixen Befestigung an einer beliebigen Tischplatte eignet sich belux disk besonders zur Anbindung am USM Haller Tischsystem.

Designpreise Minergie, Light of the future



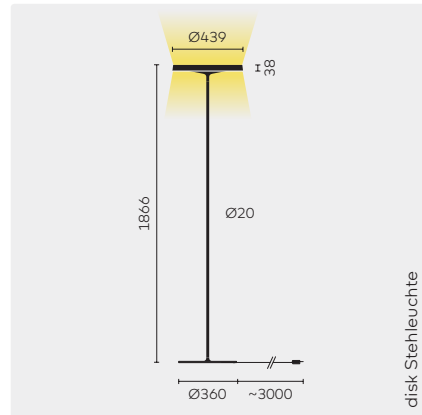

disk Stehleuchte

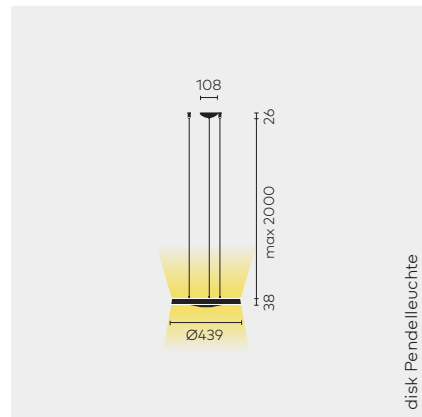

disk Pendelleuchte

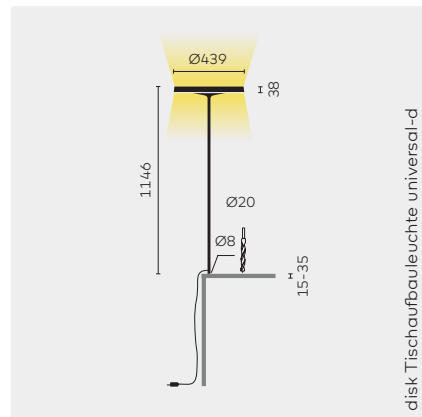

disk Tischaufbauleuchte universal-d

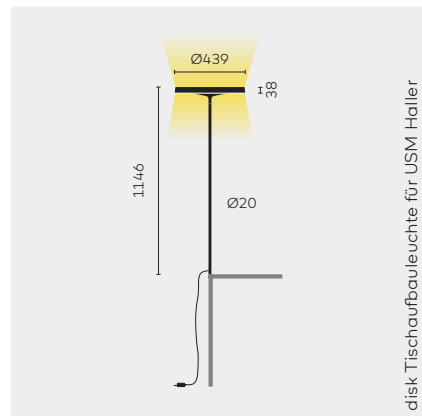

disk Tischaufbauleuchte für USM Haller

disk Stehleuchte

Material: Aluminiumdruckguss, Stahl, ABS, PC

disk Pendelleuchte

Material: Aluminiumdruckguss, Stahl, ABS, PC

disk Tischaufbauleuchte universal-d

Material: Aluminiumdruckguss, Stahl, ABS, PC

disk Tischaufbauleuchte für USM Haller

Material: Aluminiumdruckguss, Stahl, ABS, PC

Optionales Zubehör

Leuchtmittel

Farbe	Leuchtmittel (exkl.)	Basiscode	00	00	TD	TD	DD	MS	Optionales Zubehör	Bestellnummer	CHF inkl. MwSt	CHF exkl. MwSt
			On/off, kabelintegriert	On/off, bauseits	Dimmbar, am Leuchtenkopf	Dimmbar, bauseits	Dimmbar DALI, bauseits	Multisens, selbstregelnd				
AL	①+②	DIS10-11	●	●	●	●	●	■		DIS10-11-00 DIS10-11-TD DIS10-11-DD DIS10-11-MS	1455.05 1622.00 1622.00 2263.90	1351.00 1506.00 1506.00 2102.00
CR	①+②	DIS10-12	●	●	●	●	●	■		DIS10-12-00 DIS10-12-TD DIS10-12-DD DIS10-12-MS	1676.90 1843.85 1843.85 2485.75	1557.00 1712.00 1712.00 2308.00
WE	①+②	DIS10-13	●	●	●	●	●	■		DIS10-13-00 DIS10-13-TD DIS10-13-DD DIS10-13-MS	1455.05 1622.00 1622.00 2263.90	1351.00 1506.00 1506.00 2102.00
AL	①+②	DIS30-11	●	●	●	●	●	■		DIS30-11-00 DIS30-11-TD DIS30-11-DD	1105.00 1187.95 1166.40	1026.00 1103.00 1083.00
CR	①+②	DIS30-13	●	●	●	●	●	■		DIS30-13-00 DIS30-13-TD DIS30-13-DD	1221.35 1304.25 1282.75	1134.00 1211.00 1191.00
WE	①+②	DIS30-15	●	●	●	●	●	■		DIS30-15-00 DIS30-15-TD DIS30-15-DD	1105.00 1187.95 1166.40	1026.00 1103.00 1083.00
AL	①+②	DIS42-11	●	●	●	●	●	■		DIS42-11-TD DIS42-11-DD DIS42-11-MS	1566.00 1843.85 2263.90	1454.00 1712.00 2102.00
CR	①+②	DIS42-12	●	●	●	●	●	■		DIS42-12-TD DIS42-12-DD DIS42-12-MS	1787.85 1622.00 2485.75	1660.00 1506.00 2308.00
WE	①+②	DIS42-13	●	●	●	●	●	■		DIS42-13-TD DIS42-13-DD DIS42-13-MS	1566.00 1622.00 2263.90	1454.00 1506.00 2102.00
CR	①+②	DIS40-11	●	●	●	●	●	■		DIS40-11-TD DIS40-11-DD DIS40-11-MS	1787.85 1843.85 2485.75	1660.00 1712.00 2308.00

Optionales Zubehör

Typ	Leistung	CTT	Lumen	Fassung	Volt	EEC	Bestellnummer	CHF inkl. MwSt	CHF exkl. MwSt
① T5 FC	55W	830	4200lm	2Gx13	230V	A	59013500	48.50	45.00
① T5 FC	55W	840	4200lm	2Gx13	230V	A	59013502	48.50	45.00
② T5 FC	60W	830	4800lm	2Gx13	230V	A	59013600	48.50	45.00
② T5 FC	60W	840	4800lm	2Gx13	230V	A	59003602	48.50	45.00

HINWEISE

disk Stehleuchte: On/off, dimmbare und Multisens-Version mit transparentem Kabel, DALI mit schwarzem Kabel
disk Pendelleuchte: Pendellänge 2m, Kabel transparent, 5m auf Anfrage
disk Tischaufbauleuchte universal-d: Mit Gewindeadapter für Tischstärken von 15 bis 35mm, Kabelausgang seitlich

disk Tischaufbauleuchte für USM Haller: Mit Montageadapter für USM Haller-Tischbein; nicht kompatibel mit höhenverstellbaren Tischen, Kabelausgang seitlich
AL: Aluminium
WE: Weiss
CR: Chrom, schwarzer Leuchtenfuss
 © IP 20

disk
 $\eta = 80,06\% \text{ cd}/1000\text{lm}$

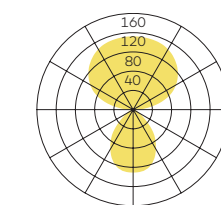

Integrierter Schalter
 (dimmbare und Multisens-Version)

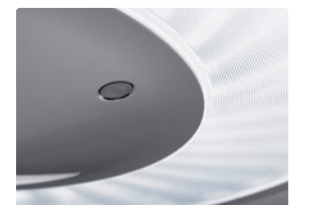

belux erubo

belux erubo ist eine Serie architektonischer Strahler in schlichter geometrischer Form und eignet sich ideal für die akzentuierte Beleuchtung im Wohnraum, Shop oder Galerien mit zwei unterschiedlichen Abstrahlwinkel. Die Montage erfolgt einzeln oder flexibel mittels Schienensystem.



erubo, weiss



erubo on-track, schwarz

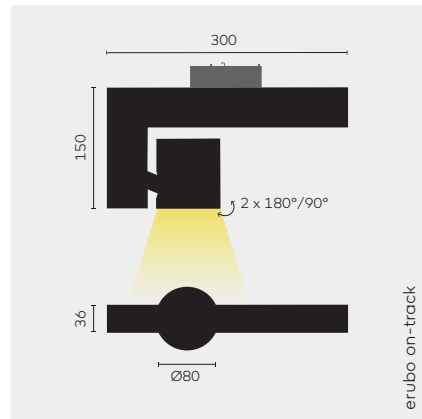
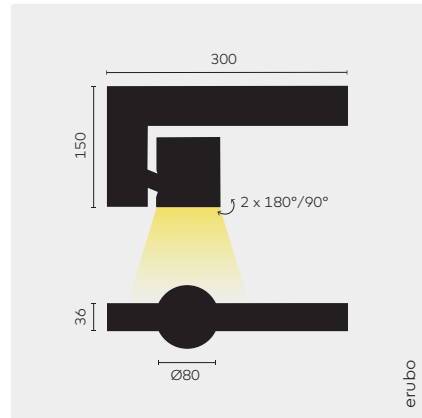

erubo
Betriebsgerät: inkl., mit DALI Dimmung

erubo on-track
Betriebsgerät: inkl., mit DALI Dimmung

■ **Optionales Zubehör**

Linsen

BL762002 Blendraster

35.55 33.00

3-Phasen-Schiene

Siehe Seite 368

Farbe	Leuchtmittel	Basiscode	8327 2700K, CRI83+	8330 3000K, CRI83+	8340 4000K, CRI83+	FL Flood	WFL Weitwinkel	Optionales Zubehör	Bestellnummer	CHF inkl. MwSt	CHF exkl. MwSt
WE ①		ERU-20	●	●	●	●	●	■	ERU-20-.....	613.90	570.00
SW ①		ERU-21	●	●	●	●	●	■	ERU-21-.....	613.90	570.00
WE ①		ERU-10	●	●	●	●	●	■	ERU-10-.....	657.00	610.00
SW ①		ERU-11	●	●	●	●	●	■	ERU-11-.....	657.00	610.00

		CRI	CCT	Leistung	Lumen
①	LED	FL & WFL CRI83	2700K/3000K	19,1W	1595lm

ANMERKUNGEN

① Schienenzubehör finden Sie auf Seite 368. Bei 1-10V oder DALI Dimmung verwenden Sie das Schienenzubehör mit Datenbus.
WE: Weiss
SW: Schwarz
Betriebsgerät inkl. IP40

belux flat

Greutmann Bolzern, 2001

belux flat liefert äusserst kraftvolles und normgerecht entblendetes Licht und wirkt wie ein Lichtfenster. Spiegelungen im Bildschirm werden eliminiert. Dabei stehen Steh-, Pendel- und Wandleuchte zur Verfügung. belux flat kann sowohl quer wie längs zur Blickrichtung montiert werden, was der Architektur einen grossen Spielraum offen lässt. Die hochwertigen Teile von belux flat sind aus Aluminium-Druckguss gefertigt.

Designpreise Reddot



flat Stehleuchte



flat Wandleuchte



flat Pendelleuchte

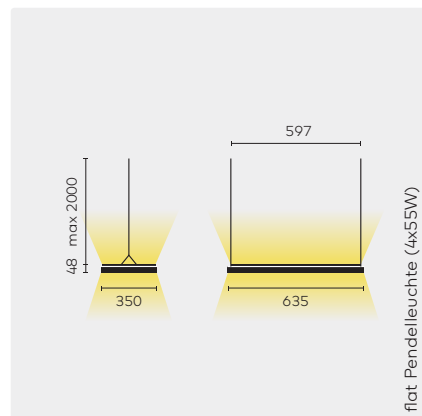
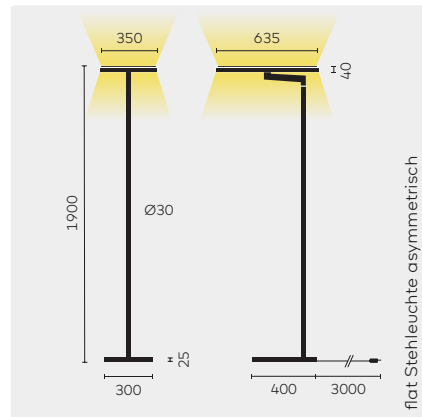
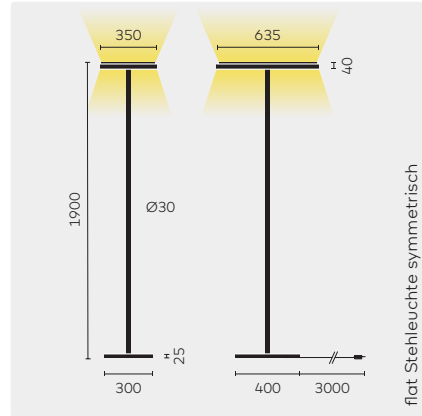

flat Stehleuchte symmetrisch
 Material: Aluminiumdruckguss, Aluminium, PA, Stahl, mit schwarzem Netzkabel
 Farbe: Weissaluminium

flat Stehleuchte asymmetrisch
 Material: Aluminiumdruckguss, Aluminium, PA, Stahl, mit schwarzem Netzkabel
 Farbe: Weissaluminium

flat Pendelleuchte (4x55W)
 Material: Aluminiumdruckguss, Aluminium, PA, mit grauem Netzkabel
 Farbe: Weissaluminium

■ Optionales Zubehör

Leuchtmittel

	Typ	Leistung	CCT	Lumen	Fassung	Volt	EEC			
①	TC-L	55W	827	4800lm	2G11	230V	A	59007100	16.20	15.00
①	TC-L	55W	830	4800lm	2G11	230V	A	59007300	16.20	15.00
①	TC-L	55W	840	4800lm	2G11	230V	A	59007200	16.20	15.00

Abdeckung

Für Typ

Für Stehleuchte/Pendelleuchte (4x55W)

Bestellnummer	CHF inkl. MwSt	CHF exkl. MwSt
FLA10-11-00	1243.95	1155.00
FLA10-11-TD	1511.05	1403.00
FLA10-11-MS	1865.40	1732.00

Bestellnummer	CHF inkl. MwSt	CHF exkl. MwSt
FLA12-11-00	1409.80	1309.00
FLA12-11-TD	1676.90	1557.00
FLA12-11-MS	2031.25	1886.00

Bestellnummer	CHF inkl. MwSt	CHF exkl. MwSt
FLA30-11-00	900.40	836.00
FLA30-11-DD	1167.50	1084.00

Leuchtmittel (exkl.)	Basiscode	00	00	TD	DD	MS	Optionales Zubehör
		2-Stufen-Schalter, am Leuchtenkopf	2-Stufen-Schalter, bauseits	Dimmbar, am Leuchtenkopf	Dimmbar DALI, bauseits	Multisens, selbstregelnd	
①x4	FLA10-11	●	●	●	●	■	
①x4	FLA12-11	●	●	●	●	■	
①x4	FLA30-11	●	●	●	●	■	

flat
 $\eta = 81,5\% \text{ cd}/1000\text{lm}$

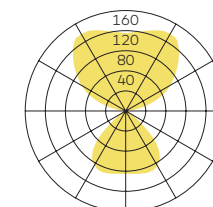



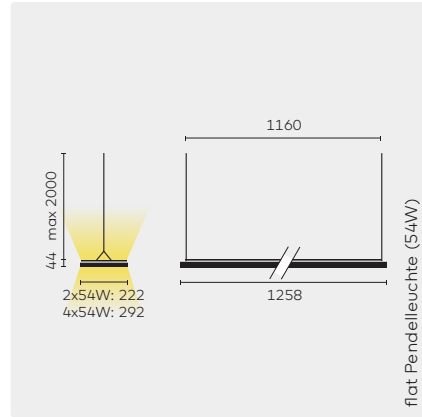

© IP 20

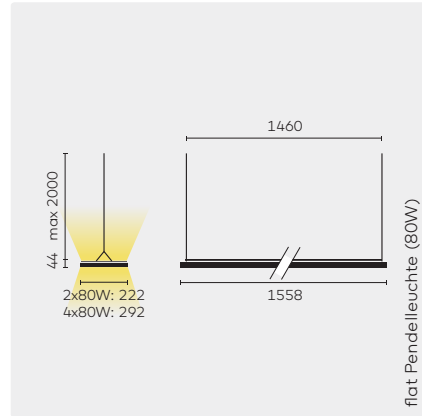

flat Pendelleuchte (54W)



flat Pendelleuchte (80W)

	Leuchtmittel (exkl.)	Basiscode	00 2-Stufen-Schalter, bauseits	00 On/off, bauseits	DD Dimmbar DALI, bauseits	Optionales Zubehör	Bestellnummer	CHF inkl. MwSt	CHF exkl. MwSt
 flat Pendelleuchte (2x54W) Material: Aluminiumdruckguss, PA, mit grauem Netzkabel Farbe: Weissaluminium	①x2	FLA32-11	●	●	■		FLA32-11-00 FLA32-11-DD	988.70 1255.80	918.00 1166.00
 flat Pendelleuchte (4x54W) Material: Aluminiumdruckguss, PA, mit grauem Netzkabel Farbe: Weissaluminium	①x4	FLA34-11	●	●		■	FLA34-11-00 FLA34-11-DD	1333.35 1600.45	1238.00 1486.00
 flat Pendelleuchte (2x80W) Material: Aluminiumdruckguss, PA, mit grauem Netzkabel Farbe: Weissaluminium	②x2	FLA36-11	●	●			FLA36-11-00 FLA36-11-DD	1153.50 1420.60	1071.00 1319.00
 flat Pendelleuchte (4x80W) Material: Aluminiumdruckguss, PA, mit grauem Netzkabel Farbe: Weissaluminium	②x4	FLA38-11	●	●	■		FLA38-11-00 FLA38-11-DD	1498.15 1765.25	1391.00 1639.00

■ Optionales Zubehör

Leuchtmittel	Typ	Leistung	CCT	Lumen	Fassung	Volt	EEC			
①	T5 HO	54W	827	4450lm	G5	230V	A	59009300	18.35	17.00
①	T5 HO	54W	830	4450lm	G5	230V	A	59009200	18.35	17.00
①	T5 HO	54W	840	4450lm	G5	230V	A	59009400	18.35	17.00
②	T5 HO	80W	827	6150lm	G5	230V	A	59010900	19.45	18.00
②	T5 HO	80W	830	6150lm	G5	230V	A	59011000	19.45	18.00
②	T5 HO	80W	840	6150lm	G5	230V	A	59011100	19.45	18.00

Für Typ

Abdeckung	flat Pendelleuchte (2x54W)	54040191	115.55	107.00
	flat Pendelleuchte (4x54W)	54040192	153.35	142.00
	flat Pendelleuchte (2x80W)	54040193	158.75	147.00
	flat Pendelleuchte (4x80W)	54040194	164.15	152.00

flat (2x54 W), (2x80W)
η = 75,3% cd/1000lm

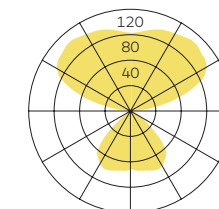

flat (4x54W), (4x80W)
η = 79,1% cd/1000lm

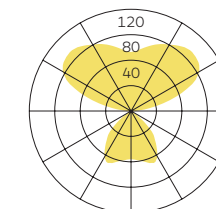

HINWEISE
Lichtbandsystem auf Anfrage
© IP 20

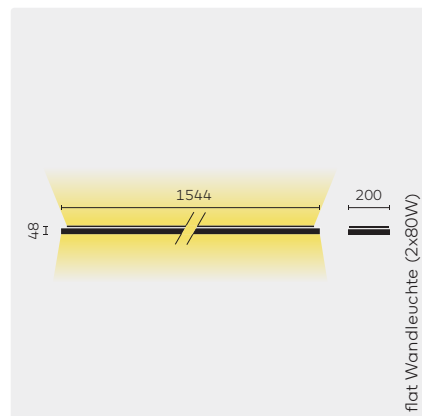
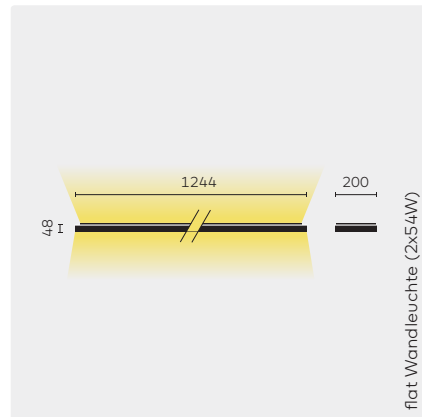
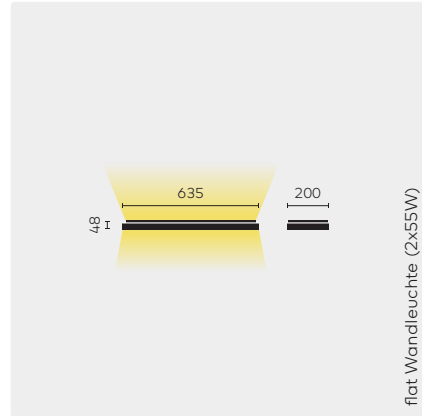

Leuchtmittel (exkl.)	Basiscode	00 On/off, bauseits	00 Dimmbar DALI, bauseits	Optionales Zubehör	Bestellnummer	CHF inkl. MwSt	CHF exkl. MwSt
①x2	FLA20-11	●	●	■	FLA20-11-00 FLA20-11-DD	722.70 888.55	671.00 825.00
②x2	FLA22-11	●	●	■	FLA22-11-00 FLA22-11-DD	811.00 976.85	753.00 907.00
③x2	FLA24-11	●	●	■	FLA24-11-00 FLA24-11-DD	1078.10 1243.95	1001.00 1155.00

Optionales Zubehör

Leuchtmittel	Typ	Leistung	CCT	Lumen	Fassung	Volt	EEC			
①	TC-L	55W	827	4800lm	2G11	230V	A	59007100	16.20	15.00
①	TC-L	55W	830	4800lm	2G11	230V	A	59007300	16.20	15.00
①	TC-L	55W	840	4800lm	2G11	230V	A	59007200	16.20	15.00
②	T5 HO	54W	827	4450lm	G5	230V	A	59009300	18.35	17.00
②	T5 HO	54W	830	4450lm	G5	230V	A	59009200	18.35	17.00
②	T5 HO	54W	840	6150lm	G5	230V	A	59009400	18.35	17.00
③	T5 HO	80W	827	6150lm	G5	230V	A	59010900	19.45	18.00
③	T5 HO	80W	830	6150lm	G5	230V	A	59011000	19.45	18.00
③	T5 HO	80W	840	6150lm	G5	230V	A	59011100	19.45	18.00
Für Typ										
Abdeckung	flat Wandleuchte (2x55 W)							54040095	65.90	61.00
	flat Wandleuchte (2x54W)							54040096	98.30	91.00
	flat Wandleuchte (2x80W)							54040097	115.55	107.00

flat (2x54W)
η = 81,5% cd/1000lm

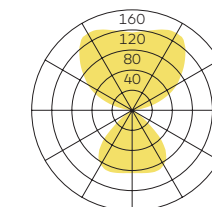

flat (2x55W)
η = 79,1% cd/1000lm

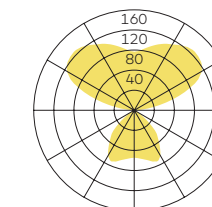

flat (2x80W)
η = 79,1% cd/1000lm

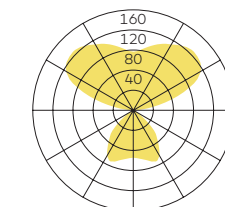

belux hello

Stephan Hürlemann, 2016

belux hello ist ein vielseitiges LED-Lichtinstrument für alle Fälle. Ganz gleich, ob der Anschluss am falschen Ort, die Decke im Altbau für die Montage zu sensibel oder das Bild im Korridor ungenügend ausgeleuchtet ist, das flexible System bringt das Licht dorthin, wo man es braucht. belux hello benötigt nur ein Spannseil. Der Strom wird mittels Spiralkabel, das sich um das Spannseil windet, von Leuchtkörper zu Leuchtkörper geführt. Das Drahtseil kann an Decke, Wand oder Boden befestigt, waagrecht oder senkrecht gespannt werden.



Die Leuchtkörper – ein pillenförmiger Fluter für flächiges Allgemeinlicht und ein kugelförmiger Spot für punktuell Akzentlicht – lassen sich jederzeit richten, verschieben, entfernen oder ergänzen, womit das System auch nach der Montage anpassungsfähig bleibt.

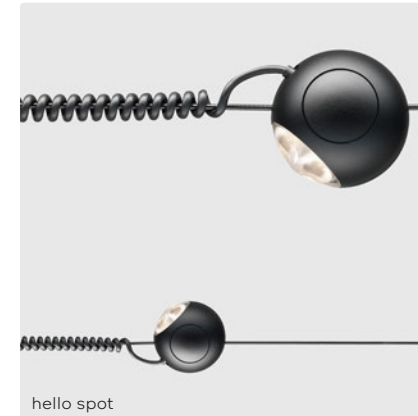



1.



2.



3.



4.

5.



6.



7.



8.

9.

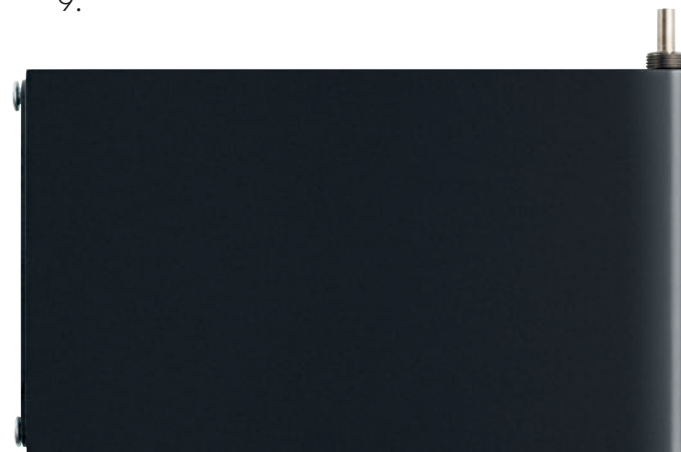

hello system

- 1. Wand-/Deckenanschluss
- 2. hello connect
- 3. hello flood
- 4. hello spot
- 5. Pendelgewicht
- 6. Systemeinspeisung
- 7. Seilhalter (mit Systemeinspeisung)
- 8. Spannseil
- 9. Ausleger

belux hello starter set (LED)

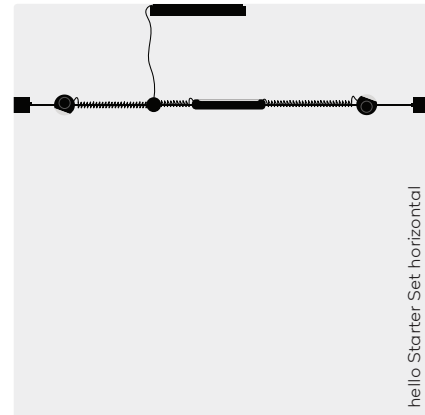

hello Starter Set horizontal

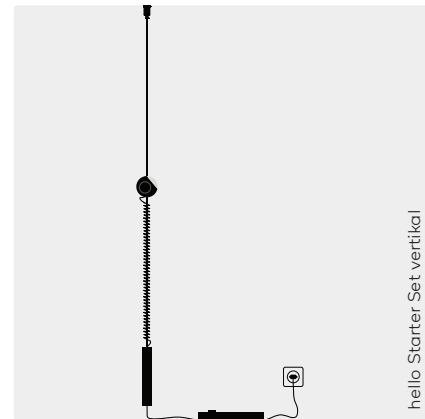

hello Starter Set vertikal

	Inhalt	Farbe	Basiscode	8027 2700K	8030 3000K	00 ON/OFF, bauseits	00 ON/OFF, kabelintegriert	Bestellnummer	CHF inkl. MwSt	CHF exkl. MwSt
hello Starter Set horizontal	hello spot 15° (2) hello flood hello connect, L350 ... 1000m (2) hello connect, L600 ... 2000mm Wand-/Deckenanschluss, ON/OFF, max. 58W Seilhalter (2) Systemeinspeisung, max. 58W inkl. Sekundärkabel, 2x0,25mm², L3000mm Spannseil, L8000mm	SW	HEL20-11	●	●	●		HEL20-11-...-00	1441.05	1338.00
		WE	HEL20-12	●	●	●		HEL20-12-...-00	1441.05	1338.00
hello Starter Set vertikal	hello spot 40° hello connect, L600 ... 2000mm Fusschalter, ON/OFF, max. 38W Reutlinger Gewicht mit Systemeinspeisung inkl. Sekundärkabel, 2x0,25mm², L3000mm Spannseil, L4000mm	SW	HEL30-11	●	●	●		HEL30-11-...-00	632.20	587.00
		WE	HEL30-15	●	●	●		HEL30-15-...-00	632.20	587.00

HINWEISE

hello spot: Leuchtelement, beidseitig mit Anschlussbuchse (in/out), Aluminiumdruckguss, PMMA, PPS

hello flood: Leuchtelement, beidseitig mit Anschlussbuchse (in/out), Aluminiumdruckguss, PMMA, PPS

hello connect: Spiralkabel für Durchgangsverdrahtung, beidseitig mit Stecker konfektioniert, PUR-ummantelt;

Wand-/Deckenanschluss: für Aufputzmontage, mit integriertem LED Konverter, Aluminium

Fusschalter: mit integriertem LED-Konverter, inkl. Zuleitung und AC-Stecker, Aluminium

Gewicht mit Systemeinspeisung: Für vertikale Installation, mit Seilhalter und Anschlussbuchse (out) Stahl, Aluminium

Seilhalter: für Wand-/Deckenmontage, mit Spannvorrichtung, PPS, Zinkdruckguss

Spannseil: Stahlseil, PA6 ummantelt

SW: Schwarz

WE: Weiss
@ IP 20
LED A-A+

hello spot 15°
87lm/W@3000K

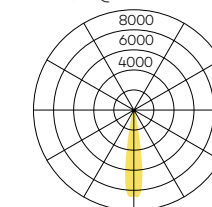

hello spot 40°
82lm/W@3000K

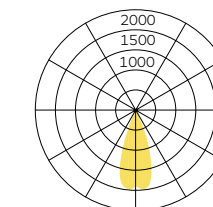

hello flood
80lm/W@3000K

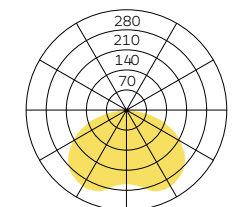

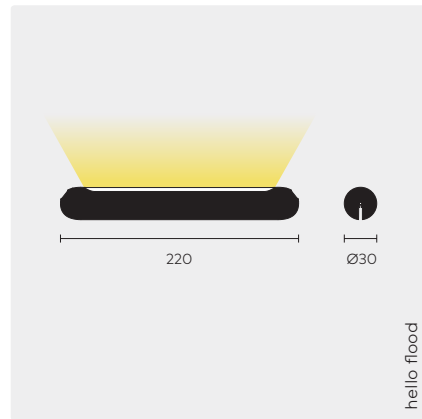

- **hello spot (15°)**
Material: Aluminiumdruckguss, Acrylglas, PPS
Abstrahlwinkel: 15°

- **hello spot (40°)**
Material: Aluminiumdruckguss, Acrylglas, PPS
Abstrahlwinkel: 40°

- **hello flood**
Material: Aluminiumdruckguss, Acrylglas, PPS

Farbe	Leuchtmittel	Basiscode	8027 2700K	8030 3000K	Bestellnummer	CHF inkl. MwSt	CHF exkl. MwSt
SW	①	HEL06-11	●	●	HEL06-11-....	315.60	293.00
WE	①	HEL06-12	●	●	HEL06-12-....	315.60	293.00
SW	①	HEL06-13	●	●	HEL06-13-....	315.60	293.00
WE	①	HEL06-14	●	●	HEL06-14-....	315.60	293.00
SW	②	HEL14-11	●	●	HEL14-11-....	341.45	317.00
WE	②	HEL14-12	●	●	HEL14-12-....	341.45	317.00

		CRI	CCT	Leistung	Lumen@3000K
①	LED	CRI90+	2700/3000K	6W	520lm
②	LED	CRI90+	2700/3000K	14W	1120lm

HINWEISE
hello spot, hello flood:
 Leuchtelement beidseitig mit Anschlussbuchse (in/out)
SW: Schwarz
WE: Weiss

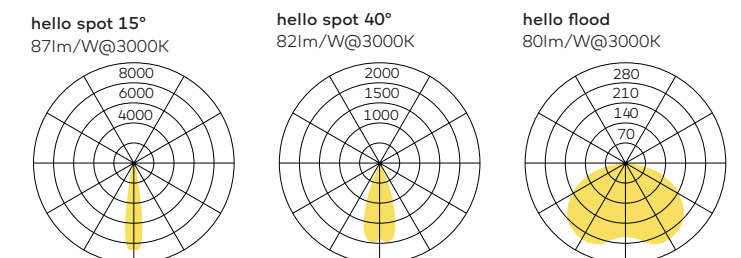

				Spezifikationen	Farbe	Bestellnummer	CHF inkl. MwSt	CHF exkl. MwSt				
hello connect	Spiralkabel			L150...200mm	Schwarz	BL540142000005	37.70	35.00				
					Weiss	BL540142000006						
				L350...1000mm	Schwarz	BL540142000001	42.00	39.00				
					Weiss	BL540142000002						
				L600...2000mm	Schwarz	BL540142000003	47.60	44.00				
					Weiss	BL540142000004						
LED-Konverter	Wand-/ Deckenanschluss	220-240V AC/48V DC	max. 38W Ø21xH32,5mm	On/off	Schwarz	BL540143000017	281.10	261.00				
					Weiss	BL540143000018						
				Dim 1-10V	Schwarz	BL540143000023	389.90	362.00				
					Weiss	BL540143000024						
				Dim Push	Schwarz	BL540143000021	389.90	362.00				
					Weiss	BL540143000022						
				Dim DALI	Schwarz	BL540143000019	389.90	362.00				
					Weiss	BL540143000020						
				On/off	Schwarz	BL540143000001	337.10	313.00				
					Weiss	BL540143000002						
				Dim 1-10V	Schwarz	BL540143000007	445.90	414.00				
					Weiss	BL540143000008						
	Dim Push	Schwarz	BL540143000005	445.90	414.00							
		Weiss	BL540143000006									
	Dim DALI	Schwarz	BL540143000003	445.90	414.00							
		Weiss	BL540143000004									
	Fusschalter	220-240V AC/48V DC	max. 38W Ø215xH32,5mm	On/off	Schwarz	BL540143100001	337.10	313.00				
					Weiss	BL540143400001						
					Dim	Schwarz	BL540143100004	445.90	414.00			
						Weiss	BL540143400004					
					2 Stromkreise. max. 2x58W Ø280xH32,5mm	220-240V AC/48V DC	max. 58W Ø280xH32,5mm	On/off	Schwarz	BL540143000009	501.90	466.00
									Weiss	BL540143000010		
	Dim 1-10V	Schwarz	BL540143000015	723.75				672.00				
		Weiss	BL540143000016									
Dim Push	Schwarz	BL540143000013	723.75	672.00								
	Weiss	BL540143000014										
Dim DALI	Schwarz	BL540143000011	723.75	672.00								
	Weiss	BL540143000012										

HINWEISE

hello connect: Spiralkabel für Durchgangsverdrahtung, beidseitig mit Stecker konfektioniert
Wand-/Deckenanschluss: Für Aufbaumontage, mit integriertem LED-Konverter, Aluminium
 © IP 20
Aussparung: Ø>100mm
 © IP 20

Fusschalter: mit integriertem LED-Konverter, inkl. Zuleitung und AC-Stecker, Aluminium
 © IP 20

	Spezifikationen	Version	Bestellnummer	CHF inkl. MwSt	CHF exkl. MwSt		
Systemeinspeisung	Seilhalter mit Systemeinspeisung	max. 58W	inkl. Sekundärkabel 2x0,25mm ² , L3000mm	Schwarz	BL540142400001	155.10	144.00
				Weiss	BL540142400002		
	Gewicht mit Systemeinspeisung	max. 58W	inkl. Sekundärkabel 2x0,25mm ² , L3000mm	Schwarz	BL540142200001	299.40	278.00
				Weiss	BL540142200002		
	Systemeinspeisung	max. 58W	inkl. Sekundärkabel 2x0,25mm ² , L3000mm	Schwarz	BL540142100001	187.40	174.00
				Weiss	BL540142100002		
	Systemeinspeisung 2 Stromkreise	2 Stromkreise. max. 2x58W	inkl. Sekundärkabel 4x0,25mm ² , L3000mm	Schwarz	BL540142100003	187.40	174.00
				Weiss	BL540142100004		
	Sekundärkabel		2x0,25mm ² , L8000mm	Schwarz	BL540142300001	50.65	47.00
				Weiss	BL540142300002		
	Sekundärkabel		4x0,25mm ² , L8000mm	Schwarz	BL540142300003	59.25	55.00
				Weiss	BL540142300004		
Montagematerial	Seilhalter		Schwarz	BL540144000001	88.35	82.00	
			Weiss	BL540144000002			
	Gewicht		Schwarz	BL540144000005	115.25	107.00	
			Weiss	BL540144000006			
	Ausleger		Schwarz	BL540144000003	327.40	304.00	
			Weiss	BL540144000004			
	Spannseil		L8000mm	Schwarz	BL540144000009	46.30	43.00
				Weiss	BL540144000010		
	Zwischenaufhängung		L5000mm	Weiss	BL540144000007	187.40	174.00
				Schwarz	BL540144000008		

HINWEISE

Seilhalter mit

Systemeinspeisung:

Für Wand-/Deckenmontage, mit Spannvorrichtung und Anschlussbuchse (out), PPS, ZinkDruckguss

Gewicht mit Systemeinspeisung:

Für vertikale Installation, mit Seilhalter und Anschlussbuchse (out), Stahl, Aluminium

Systemeinspeisung: Mit

Klemmvorrichtung zur Befestigung am Spannseil, beidseitig mit Anschlussbuchse, PPS

Seilhalter: Für Wand-/Deckenmontage, mit Spannvorrichtung, PPS, ZinkDruckguss

Gewicht: für vertikale Installation, mit Seilhalter, Stahl, Aluminium

Ausleger: Für Deckenmontage, mit Seilhalter und Spannvorrichtung, Stahl, Aluminium

Spannseil: Stahlseil, PA6 ummantelt

Zwischenaufhängung:

Für Deckenmontage, bestehend aus Seilhalter und Stahlseil, PA ummantelt, einseitig mit Haken konfektioniert, Aluminium, Stahl

belux holon

belux holon ist eine Serie zylindrischer Aufbau-, Schienen oder Pendel-Downlights. Bezeichnend sind eine kompakte Bauweise und die tief versenkte LED-Position, was für ein dezentes Licht ohne visuelle Störeffekte sorgt. Die Modelle sind in zwei Grössen als fixer wie auch als richtbarer Strahler erhältlich. Als diskrete und funktionelle Akzentbeleuchtung passt sich belux holon den unterschiedlichsten räumlichen Gegebenheiten an und setzt sie in Szene.

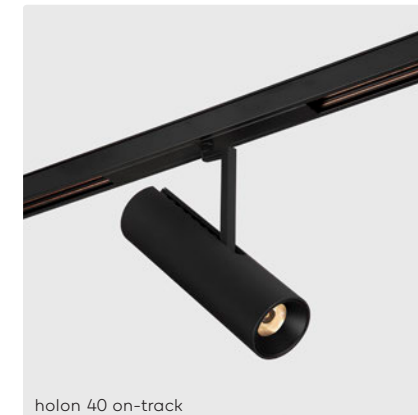

holon 40 on-track

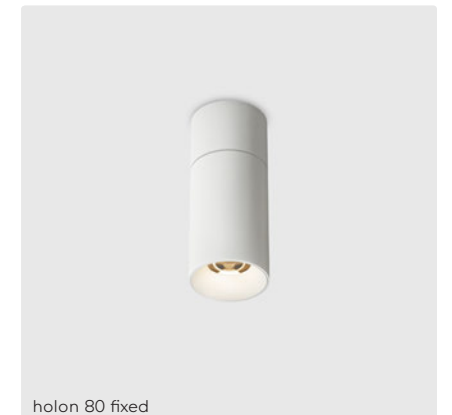

holon 80 fixed

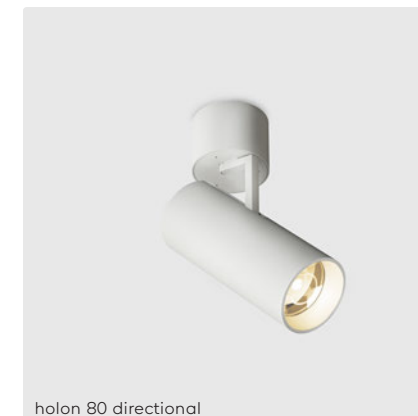

holon 80 directional



holon 80 on-track

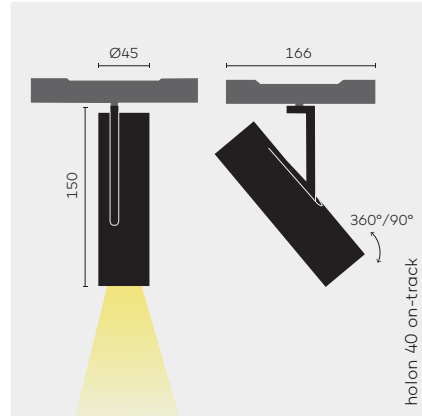

holon 40 on-track

■ **Optionales Zubehör**

Blenden und Linsen

BL762000 Blendraster

BL762200 Streulinse

Niedervoltschiene

Siehe Seite 366

Farbe	Leuchtmittel	Basecode	8027 2700K, CRI80+	8030 3000K, CRI80+	SP Spot	FL Flood	WFL Weitwinkel	00 ON/OFF	AD 1-10V Dimmung ①	DD Dimmbar DALI, bauseits	Optionales Zubehör	Bestellnummer	CHF inkl. MwSt	CHF exkl. MwSt
WE ①		HOL40-14	●	●	●	●	●	●	●	●	■	HOL40-14-...-00 HOL40-14-...-AD HOL40-14-...-DD	408.20 442.65 442.65	379.00 411.00 411.00
SW ①		HOL40-15	●	●	●	●	●	●	●	●	■	HOL40-15-...-00 HOL40-15-...-AD HOL40-15-...-DD	408.20 442.65 442.65	379.00 411.00 411.00

		CRI	CCT	Spannung	Leistung	Lumen
①	LED	CRI80+	2700K/3000K	48V	10,5W	721lm

ANMERKUNGEN

① Die Kombination mit einer 1-10V Dimmung ist empfohlen. 1-10V dimmbare Leuchten sollten nur in Verbindung mit einem aktiven 1-10V Signal auf der Schiene verwendet werden.

In Verwendung mit einer 48V Niedervoltschiene

WE: Weiss
SW: Schwarz
◆ IP40

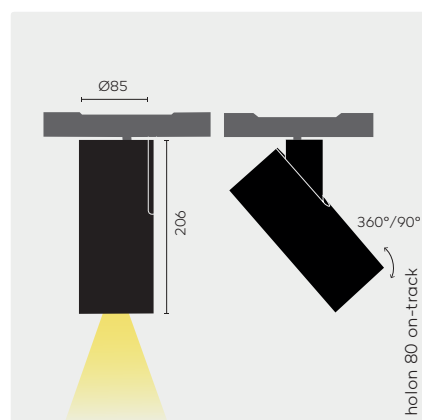
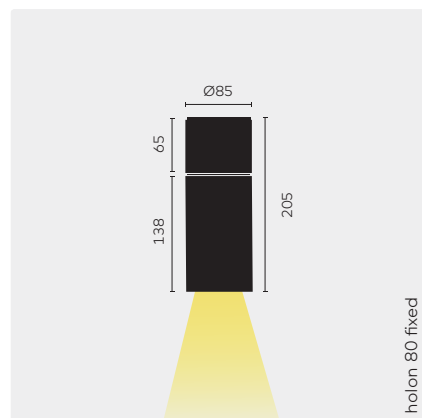
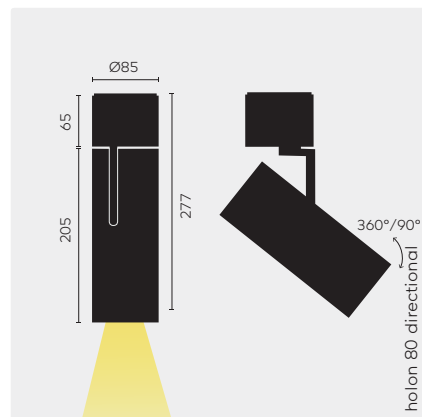

holon 80 directional surface mounted
Betriebsgerät: inkl.

holon 80 fixed
Betriebsgerät: inkl.

holon 80 on-track

■ **Optionales Zubehör**

Blenden und Linsen

3-Phasen-Schiene

Farbe	Leuchtmittel	Basiscode	8027 2700K, CRI83	8030 3000K, CRI83	8040 4000K, CRI83	SP Spot (14°)	FL Flood (30°)	WFL Weitwinkel (38°)	00 ON/OFF	AD 1-10V Dimmung	DD Dimmbar DALI, bauseits	Optionales Zubehör	Bestellnummer	CHF inkl. MwSt	CHF exkl. MwSt
WE ①	HOL80-10	● ● ● ● ● ● ● ● ● ● ●	●	●	●	●	●	●	●	●	●	■	HOL80-10-...-00 HOL80-10-...-AD HOL80-10-...-DD	710,85 759,30 759,30	660,00 705,00 705,00
SW ①	HOL80-11	● ● ● ● ● ● ● ● ● ● ●	●	●	●	●	●	●	●	●	●	■	HOL80-11-...-00 HOL80-11-...-AD HOL80-11-...-DD	710,85 759,30 759,30	660,00 705,00 705,00
WE ①	HOL80-12	● ● ● ● ● ● ● ● ● ● ●	●	●	●	●	●	●	●	●	●	■	HOL80-12-...-00 HOL80-12-...-AD HOL80-12-...-DD	479,30 527,75 527,75	445,00 490,00 490,00
SW ①	HOL80-13	● ● ● ● ● ● ● ● ● ● ●	●	●	●	●	●	●	●	●	●	■	HOL80-13-...-00 HOL80-13-...-AD HOL80-13-...-DD	479,30 527,75 527,75	445,00 490,00 490,00
WE ①	HOL80-14	● ● ● ● ● ● ● ● ● ● ●	●	●	●	●	●	●	●	●	●	■	HOL80-14-...-00 HOL80-14-...-AD HOL80-14-...-DD	690,40 738,85 738,85	641,00 686,00 686,00
SW ①	HOL80-15	● ● ● ● ● ● ● ● ● ● ●	●	●	●	●	●	●	●	●	●	■	HOL80-15-...-00 HOL80-15-...-AD HOL80-15-...-DD	690,40 738,85 738,85	641,00 686,00 686,00

BL762002	Blendraster	35,55	33,00
BL726100	Skulpturlinse	39,85	37,00
BL726200	Streulinse	38,80	36,00

Siehe Seite 368

	CRI	CCT	Spannung	Leistung	Lumen
① LED SP	CRI83	2700K/3000K/4000K	230V	15,6W	1067lm
	CRI90	2700K/3000K/4000K	230V	15,6W	1067lm
	CRI98	2700K/3000K/4000K	230V	15,2W	763lm
FL & WFL	CRI83	2700K/3000K/4000K	230V	15,2W	1610lm
	CRI90	2700K/3000K/4000K	230V	17,1W	1610lm
	CRI98	2700K/3000K/4000K	230V	12,9W	1127lm

ANMERKUNGEN

① In Verwendung mit einer 3-Phasen-Schiene mit Datenbus für die Dimmung.

② Optionales Zubehör pro Leuchte ist möglich.

WE: Weiss

SW: Schwarz

IP40

belux inline neo

Michel Charlot

belux inline neo ist ein raffiniertes Werkzeug für die lineare Lichtführung. Herzstück sind integrierte Optiksyste-me, welche das direkte Licht präzise und individuell in die gewünschte Richtung lenken und so Räume mit unterschiedlichsten Lichtszenen gestalten. Zusammen mit dem kraftvollen Indirektlicht, den verschiedensten Montagearten und auf Mass zugeschnittene Individuallängen schafft belux inline neo uneingeschränkte Möglichkeiten für die lineare Lichtführung und unterstützt die Kreativität des Planers.

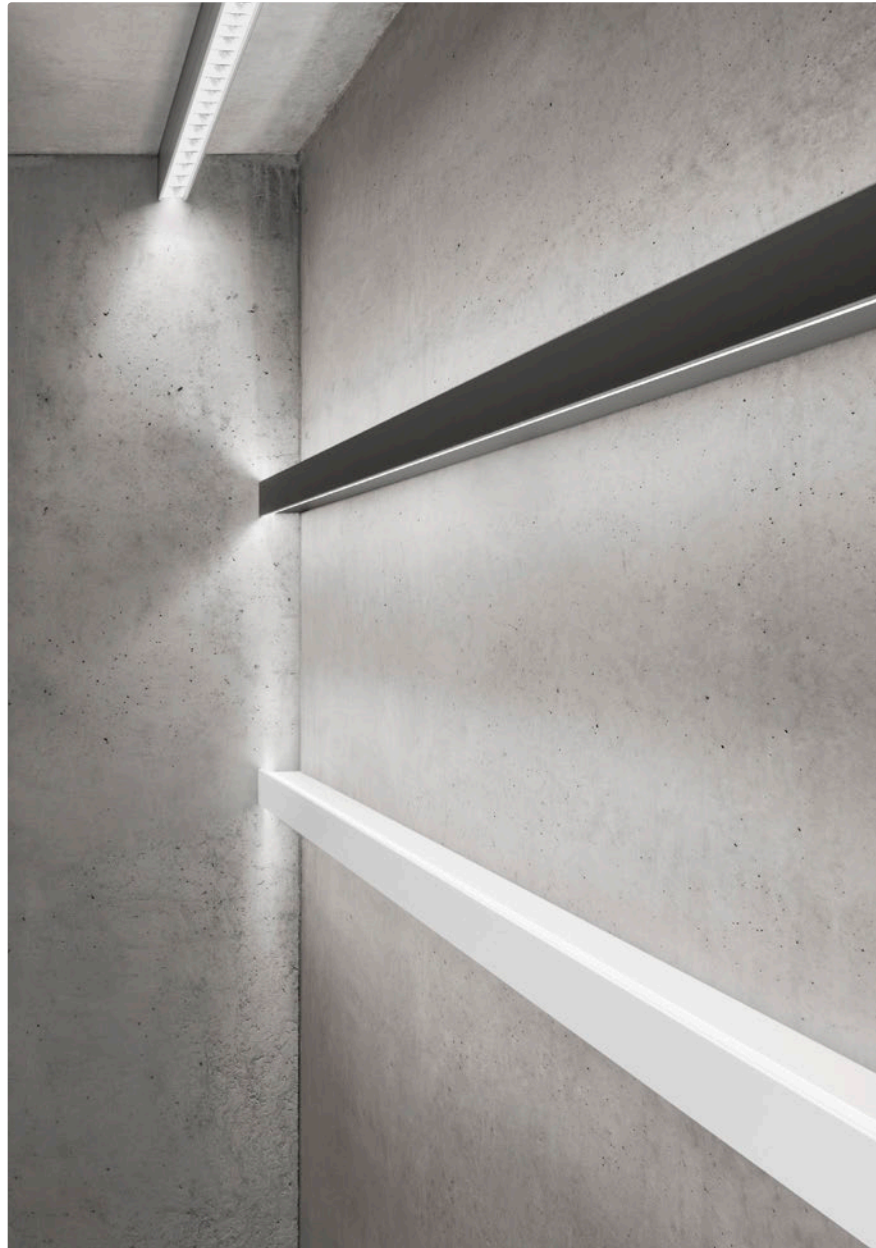

belux inline neo ermöglicht eine Vielzahl von Beleuchtungs-szenarien: diffuses Allgemeinlicht, homogenes indirektes Licht oder akzentuiertes Direktlicht. Möglich macht dies ein zum Patent angemeldetes Lichtlenkungsprinzip, das auf dem Zusammenspiel von zwei Optiken beruht. Dabei wird das LED Licht von einer Primäroptik gebündelt und dann von einer Sekundäroptik an den gewünschten Bestimmungsort gelenkt.

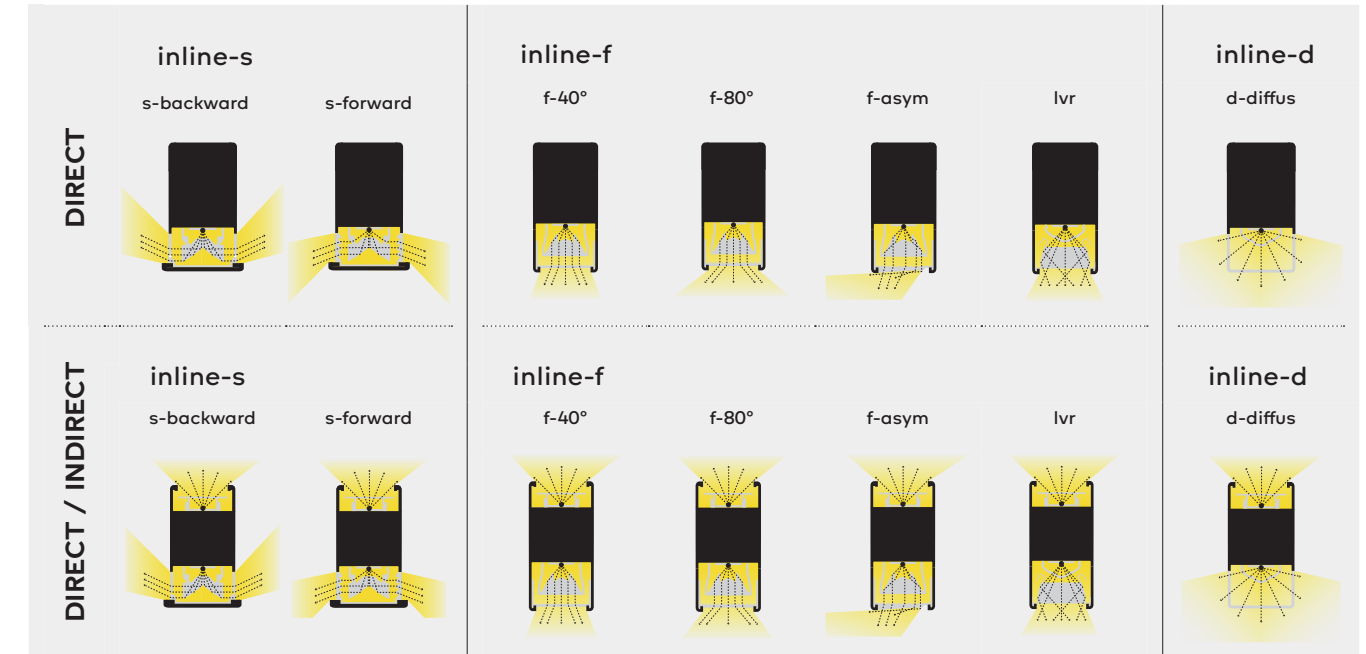

belux inline neo ist ein für architektonische Anforderungen konzipiertes modulares System.

Es wird auf Mass zugeschnitten und lässt sich sowohl gependelt wie auch an der Wand und Decke in beliebiger Länge durch Verbinden einzelner Elemente montieren. Einzelleuchten ohne Schnitt sind im Standard bis 2.247m erhältlich; längere Einheiten können auf Anfrage gefertigt werden.

inline neo Montagearten

1. Wandmontage horizontal
2. Wandmontage vertikal
3. Deckenmontage
4. Pendelmontage

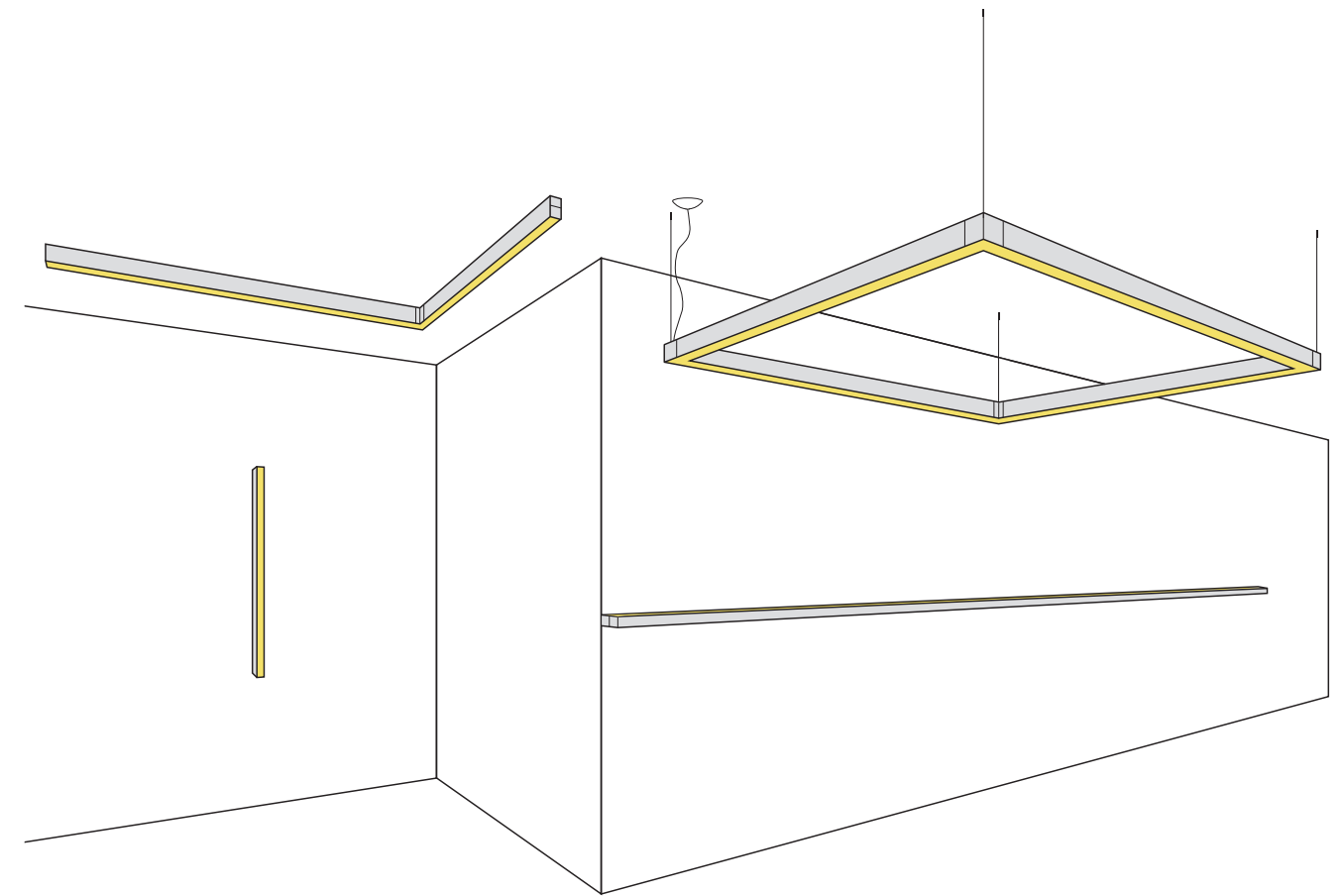

belux inline neo direkt / aufbau

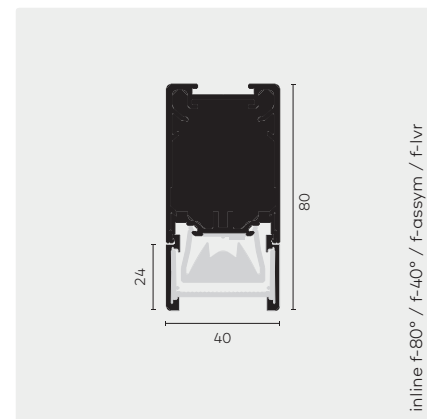
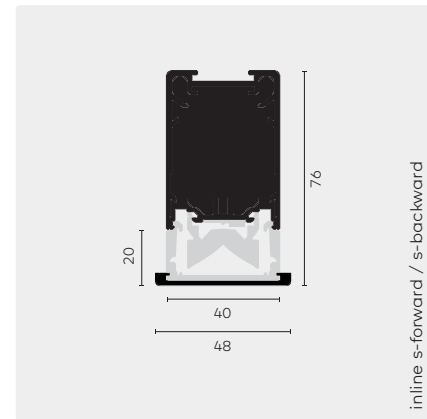
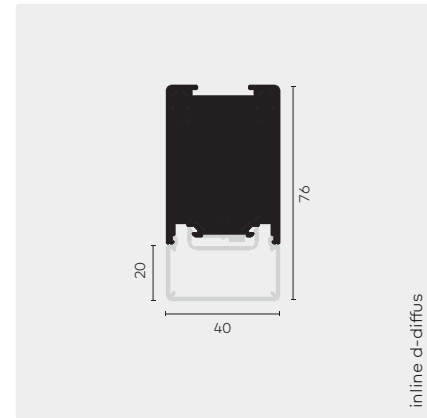

Leuchtmittel	Basiscode	AL Aluminium	SW Schwarz	WE Weiss	8027 2700K; CR180+	8030 3000K; CR180+	8040 4000K; CR180+	DD Dimmbar DALI, bauseits	3 350mA	7 700mA	Länge in mm	Richtpreis pro Laufmeter bei einer Systemlänge von ca. 5m	CHF inkl. MwSt	CHF exkl. MwSt
①	<u>INL50</u>	●	●	●	●	●	●	●	●	●	-..	Preis/Meter	581.60	540.00
②	<u>INL51</u>	●	●	●	●	●	●	●	●	●	-..	Preis/Meter	694.70	645.00
③	<u>INL52</u>	●	●	●	●	●	●	●	●	●	-..	Preis/Meter	694.70	645.00
④	<u>INL53</u>	●	●	●	●	●	●	●	●	●	-..	Preis/Meter	694.70	645.00
⑤	<u>INL54</u>	●	●	●	●	●	●	●	●	●	-..	Preis/Meter	694.70	645.00
⑥	<u>INL55</u>	●	●	●	●	●	●	●	●	●	-..	Preis/Meter	694.70	645.00
⑦	<u>INL56</u>	●	●	●	●	●	●	●	●	●	*A)	Preis/Meter	694.70	645.00

Leuchtmittel	Lichtstrom pro Meter (ca.)	lm/m (350mA) @ 4000K	lm/m (700mA) @ 4000K
① LED INLINE-50 d-diffus	1997lm	oder	3656lm
② LED INLINE-51 s-forward	1703lm	oder	3075lm
③ LED INLINE-52 s-backward	1846lm	oder	3162lm
④ LED INLINE-53 f-80°	1820lm	oder	3388lm
⑤ LED INLINE-54 f-40°	2045lm	oder	3653lm
⑥ LED INLINE-55 f-assym	1747lm	oder	3148lm
⑦ LED INLINE-56 f-lvr	1675lm (UGR 19)	oder	3025lm (UGR > 19)

HINWEISE

Allgemein: Systemleuchte mit Durchgangsverdrahtung (6x1,5mm² max.10A), der LED-Konverter ist in der Leuchte integriert, LED-Lebensdauer: 55'000h (L90/F10), 3SDCM. Ca. 23,3W pro Laufmeter @ 350mA
DALI-dimmbar (DD): Dimmbar über DALI-Protokoll oder Drucktaster, zusätzliche Steuerkabel erforderlich. belux inline neo ist DALI Konverter ausgestattet. Der Ein/Aus Betrieb ist über den Anschluss P, N, E möglich.

② IP 20
LED A - A++

① Bitte wenden Sie sich für die Erstellung eines Angebotes an unseren Verkaufsdienst

Planungshinweise:
belux inline neo ist ab 561mm (571mm inkl. Endkappen) erhältlich. Wir empfehlen, innerhalb des 281mm Rasters zu planen. Planungslängen ausserhalb dieses Rasters werden mit Profilüberlängen ohne Licht ausgeliefert. Farbfilter für den seitlichen Einschub in die Sekundäroptik sind auf Anfrage in den Farben Blau, Gelb und Orange auf erhältlich.
*A) Leuchten mit Louver (LVR) Aufsatz sind ab 842mm Länge erhältlich, alle weiteren Längen sind im 281mm Raster zu berücksichtigen.

d-diffus

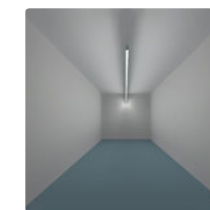

s-forward



s-backward

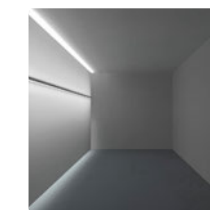

f-80°

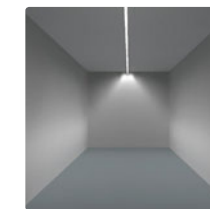

f-40°

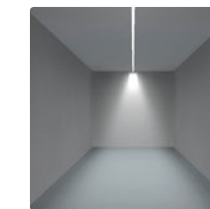

f-assym

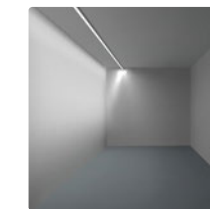

f-lvr



belux inline neo direkt / pendel

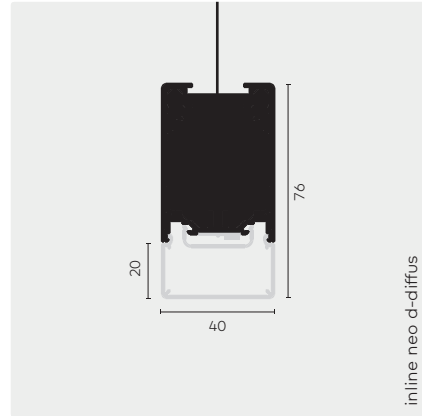

inline neo d-diffus

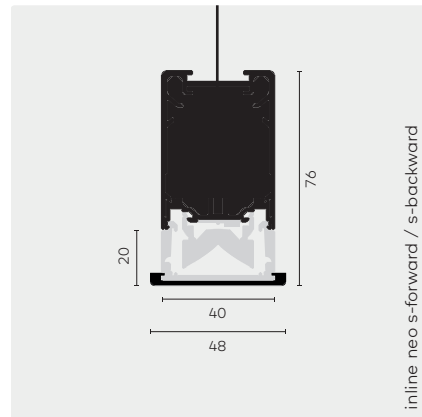

inline neo s-forward / s-backward

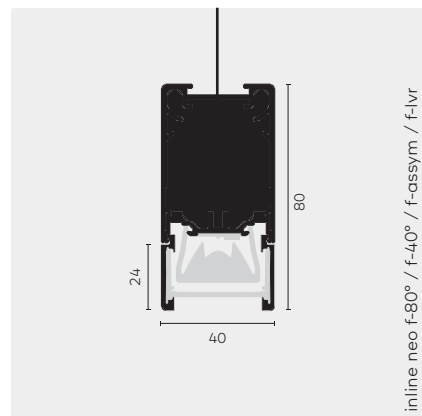

inline neo f-80° / f-40° / f-assym / f-lvr

Leuchtmittel	Basiscode	2 Pendel 2m	5 Pendel 5m	AL Aluminium	SW Schwarz	WE Weiss	8027 2700K, CR180+	8030 3000K, CR180+	8040 4000K, CR180+	DD Dimmbar DALI, bauseits	3 350mA	7 700mA	Länge in mm	Richtpreis pro Laufmeter bei einer Systemlänge von ca. 5m	CHF inkl. MwSt	CHF exkl. MwSt
①	<u>INL60</u>	●	●	●	●	●	●	●	●	●	●	●	- ..	Preis/Meter	635.45	590.00
②	<u>INL61</u>	●	●	●	●	●	●	●	●	●	●	●	- ..	Preis/Meter	748.55	695.00
③	<u>INL62</u>	●	●	●	●	●	●	●	●	●	●	●	- ..	Preis/Meter	748.55	695.00
④	<u>INL63</u>	●	●	●	●	●	●	●	●	●	●	●	- ..	Preis/Meter	748.55	695.00
⑤	<u>INL64</u>	●	●	●	●	●	●	●	●	●	●	●	- ..	Preis/Meter	748.55	695.00
⑥	<u>INL65</u>	●	●	●	●	●	●	●	●	●	●	●	- ..	Preis/Meter	748.55	695.00
⑦	<u>INL66</u>	●	●	●	●	●	●	●	●	●	●	●	*A)	Preis/Meter	748.55	695.00

Leuchtmittel	Lichtstrom pro Meter (ca.)	lm/m (350mA) @ 4000K	lm/m (700mA) @ 4000K
① LED	INLINE-60 d-diffus	1997lm	oder 3656lm
② LED	INLINE-61 s-forward	1703lm	oder 3075lm
③ LED	INLINE-62 s-backward	1846lm	oder 3162lm
④ LED	INLINE-63 f-80°	1820lm	oder 3388lm
⑤ LED	INLINE-64 f-40°	2045lm	oder 3653lm
⑥ LED	INLINE-65 f-assym	1747lm	oder 3148lm
⑦ LED	INLINE-66 f-lvr	1675lm (UGR 19)	oder 3025lm (UGR > 19)

HINWEISE

Allgemein: Systemleuchte mit Durchgangsverdrahtung (6x1,5mm² max.10A), der LED-Konverter ist in der Leuchte integriert, LED-Lebensdauer: 55'000h (L90/F10), 3SDCM. Ca. 23,3W pro Laufmeter @ 350mA

DALI-dimmbar (DD): Dimmbar über DALI-Protokoll oder Drucktaster, zusätzliche Steuercabel erforderlich, belux inline neo ist DALI Konverter ausgestattet. Der Ein/Aus Betrieb ist über den Anschluss P, N, E möglich.

@ IP 20
LED A - A++

① Bitte wenden Sie sich für die Erstellung eines Angebotes an unseren Verkaufsdienst

Planungshinweise:
belux inline neo ist ab 561mm (571mm inkl. Endkappen) erhältlich. Wir empfehlen innerhalb des 281mm Rasters zu planen. Planungslängen ausserhalb dieses Rasters werden mit Profilüberlängen ohne Licht ausgeliefert. Farbfilter für den seitlichen Einschub in die Sekundäroptik sind auf Anfrage in den Farben Blau, Gelb und Orange auf erhältlich.
*A) Leuchten mit Louver (LVR) Aufsatz sind ab 842mm Länge erhältlich, alle weiteren Längen sind im 281mm Raster zu berücksichtigen.

d-diffus



s-forward



s-backward



f-80°

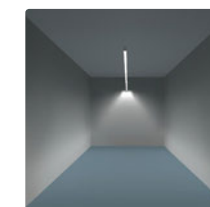

f-40°

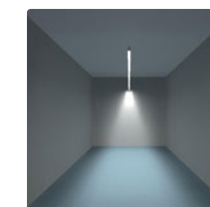

f-assym



f-lvr

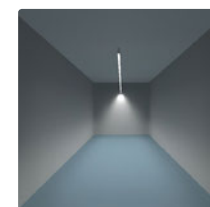

belux inline neo direkt-indirekt / pendel

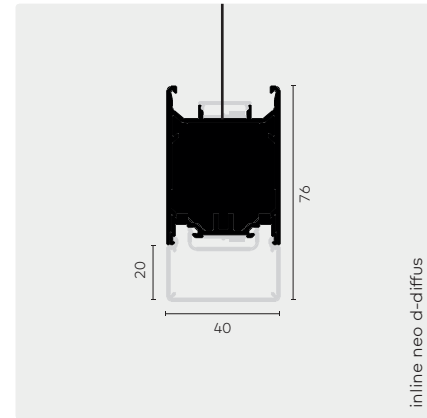

inline neo d-diffus

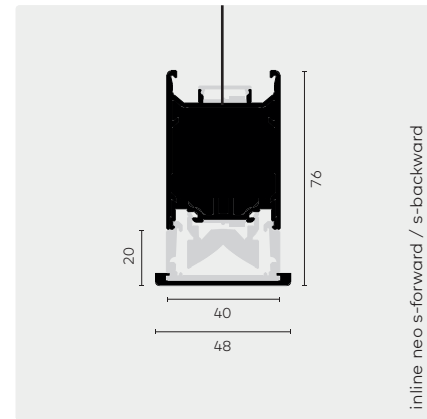

inline neo s-forward / s-backward

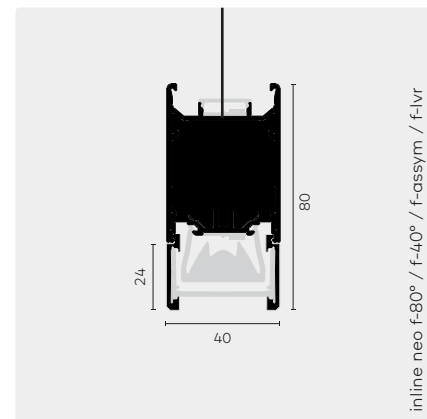

inline neo f-80° / f-40° / f-assym / f-lvr

Leuchtmittel	Basiscode	2 Pendel 2m	5 Pendel 5m	Wandmontage	AL Aluminium	SW Schwarz	WE Weiss	8027 2700K, CR180+	8030 3000K, CR180+	8040 4000K, CR180+	DD Dimmbar DALI, bauseits	37 350mA direkt und 700mA indirekt	Länge in mm	Richtpreis pro Laufmeter bei einer Systemlänge von ca. 5m	CHF inkl. MwSt	CHF exkl. MwSt
①	<u>INL70</u>	●	●	●	●	●	●	●	●	●	●	●	- ..	Preis/Meter	953.15	885.00
②	<u>INL71</u>	●	●		●	●	●	●	●	●	●	●	- ..	Preis/Meter	1066.25	990.00
③	<u>INL72</u>	●	●		●	●	●	●	●	●	●	●	- ..	Preis/Meter	1066.25	990.00
④	<u>INL73</u>	●	●	●	●	●	●	●	●	●	●	●	- ..	Preis/Meter	1066.25	990.00
⑤	<u>INL74</u>	●	●	●	●	●	●	●	●	●	●	●	- ..	Preis/Meter	1066.25	990.00
⑥	<u>INL75</u>	●	●	●	●	●	●	●	●	●	●	●	- ..	Preis/Meter	1066.25	990.00
⑦	<u>INL76</u>	●	●	●	●	●	●	●	●	●	●	●	- ..	Preis/Meter	1066.25	990.00

Leuchtmittel	Lichtstrom pro Meter (ca.)		Direktanteil lm/m (350mA) @ 4000K	Indirektanteil lm/m (700mA) @ 4000K
① LED	INLINE-70	d-diffus	1997lm	und 3980lm
② LED	INLINE-71	s-forward	1703lm	und 3980lm
③ LED	INLINE-72	s-backward	1846lm	und 3980lm
④ LED	INLINE-73	f-80°	1820lm	und 3980lm
⑤ LED	INLINE-74	f-40°	2045lm	und 3980lm
⑥ LED	INLINE-75	f-assym	1747lm	und 3980lm
⑦ LED	INLINE-76	f-lvr	1675lm (UGR 19)	und 3980lm

HINWEISE

Allgemein: Systemleuchte mit Durchgangsverdrahtung (6x1,5mm² max. 10A), der LED-Konverter ist in der Leuchte integriert, LED-Lebensdauer: 55'000h (L90/F10), 3SDCM. Ca. 75,9W pro Laufmeter @ 350mA

DALI-dimmbar (DD): Dimmbar über DALI-Protokoll oder Drucktaster, zusätzliche Steuerkabel erforderlich. belux inline neo ist mit DALI Konverter ausgestattet. Der Ein/Aus Betrieb ist über den Anschluss P, N, E möglich. Direkter und indirekter Lichtanteil können auf getrennte Schaltkreise angeschlossen werden.

④ IP 20
LED A - A++

④ Bitte wenden Sie sich für die Erstellung eines Angebotes an unseren Verkaufssendienst

Planungshinweise: belux inline neo direct/indirect Pendelleuchten sind ab 1123mm (1133mm inkl. Endkappen) erhältlich. Wir empfehlen innerhalb des 281mm Rasters zu planen. Farbfilter für den seitlichen Einschub in die Sekundäroptik sind auf Anfrage in den Farben Blau, Gelb und Orange auf erhältlich.

d-diffus



s-forward

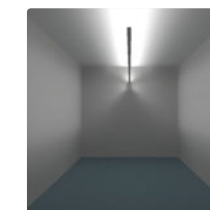

s-backward



f-80°

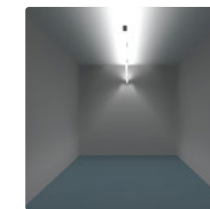

f-40°

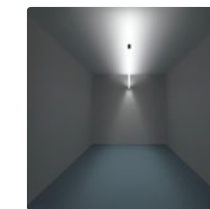

f-assym



f-lvr



belux karo

Die LED Leuchtenfamilie belux karo steht für planerische Freiheit und gestalterische Einheit. Gemeinsames Merkmal ist der quadratische, flache Leuchtenkopf. belux karo erinnert an ein grosses, lichtdurchflutetes Fenster und wirkt auch im ausgeschalteten Zustand leicht und transparent. Die Leuchtenfamilie lässt sich am Arbeitsplatz, aber auch in zahlreichen anderen Anwendungen wie Korridoren, Schulungsräumen, Shops oder Durchgangszonen integrieren.



Die LEDs sind in dem flachen Leuchtenkopf seitlich im Rahmen angebracht und durchleuchten die beiden optischen Scheiben horizontal. Dabei wird das Licht zu gleichen Teilen nach oben und unten ausgekoppelt. Dank der patentierten Lichtlenkung ist das Ergebnis eine symmetrische, äusserst gleichmässige und blendfreie Ausleuchtung von Decken und Tischflächen.



karo Stehleuchte



karo Pendelleuchte

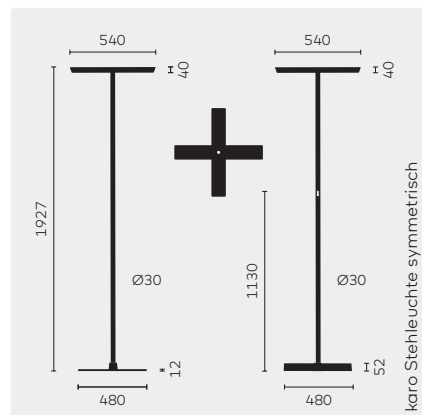

karo Stehleuchte symmetrisch

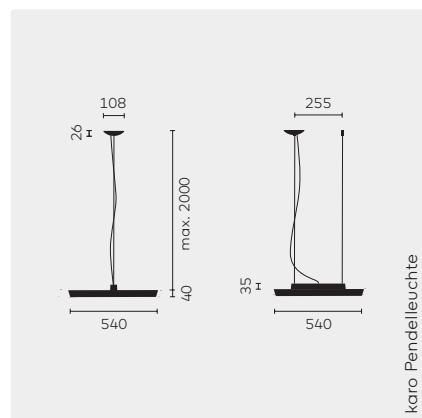

karo Pendelleuchte

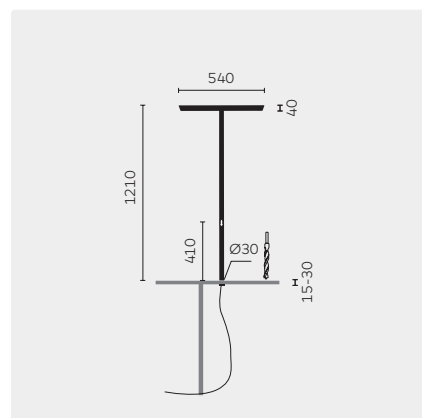

karo Stehleuchte
Material: Aluminium, Zamak, Acrylglas,
mit schwarzem Netzkabel

karo Pendelleuchte
Material: Aluminium, Zamak, Acrylglas,
mit transparentem Netzkabel

karo Tischaufbauleuchte universal-d symmetrisch
Material: Aluminium, Zamak, Acrylglas, mit schwarzem Netzkabel

		CRI	CCT	Leistung	Lumen
①	LED	CRI80+	4000K	93W	5900lm

Farbe	Leuchtmittel	Basiscode	8040 4000K	00 On/off, bauseits	TD Dimmbar, am Standrohr	DD Dimmbar DALI, bauseits	MS Multisens, selbstregelnd	Bestellnummer	CHF inkl. MwSt	CHF exkl. MwSt
SW	①	<u>KR010</u>	●	●	●	●		KR010-11-8040-TD KR010-11-8040-DD KR010-11-8040-MS	2483.60 2714.05 2714.05	2316.00 2520.00 2520.00
WE	①	<u>KR010</u>	●		●	●	●	KR010-12-8040-TD KR010-12-8040-DD KR010-12-8040-MS	2483.60 2714.05 2714.05	2316.00 2520.00 2520.00
SW	①	<u>KR030-13</u>	●	●		●	●	KR030-13-8040-00 KR030-13-8040-DD KR030-13-8040-MS	1835.25 2054.95 2054.95	1704.00 1908.00 1908.00
WE	①	<u>KR030-14</u>	●	●		●	●	KR030-14-8040-00 KR030-14-8040-DD KR030-14-8040-MS	1835.25 2054.95 2054.95	1704.00 1908.00 1908.00
SW	①	<u>KR040-12</u>	●		●		●	KR040-12-8040-TD KR040-12-8040-MS	2631.15 2850.85	2443.00 2647.00
WE	①	<u>KR040-22</u>	●		●		●	KR040-22-8040-TD KR040-22-8040-MS	2631.15 2850.85	2443.00 2647.00

HINWEISE

Allgemein: UGR<12, Söllner
700cd/m², Standby-
Stromverbrauch 0,5W, mit
austauschbaren LED-Einheiten.
Auslieferung komplett montiert
karo Stehleuchte: LED-
Konverter in Leuchtenfuß
integriert

karo Pendelleuchte:
Pendellänge 2m. LED-Konverter
in Leuchtenkopf integriert

**karo Tischaufbauleuchte
universal-d:** Mit
Gewindeadapter für
Tischstärken von 15 bis 35mm,
Kabelausgang nach unten

SW: Schwarz
WE: Weiss
① IP 20
LED A - A++

karo
η = 63lm/W@4000K

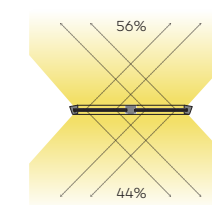
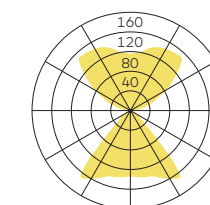

belux koi neo

Naoto Fukasawa, 2010

Das Kredo „Super-Normal-Design“ prägt das Denken und Schaffen von Naoto Fukasawa nachhaltig. Dies widerspiegelt sich auch in dem formal integrierenden Charakter und der verblüffenden Einfachheit der Leuchtenfamilie belux koi. Die essentielle Formgebung kommuniziert die Selbstverständlichkeit der Funktion perfekt und steht damit für Wohlbefinden, Nachhaltigkeit, Flexibilität und vielfältige Anwendbarkeit, welche in der Bürowelt von heute und morgen von grösster Bedeutung sind.



Das Sortiment umfasst Steh-, Bogen-, Pendel- und Tischaufbauleuchten in den Farben Weiss und Chrom. belux koi integriert sich dank diversen Adaptionen perfekt in gängige Bürotisch-Systeme.



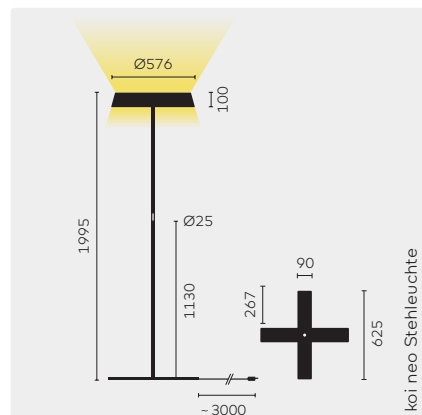

koi neo Stehleuchte

koi neo Stehleuchte

Material: PC, Stahl, mit schwarzem Netzkabel

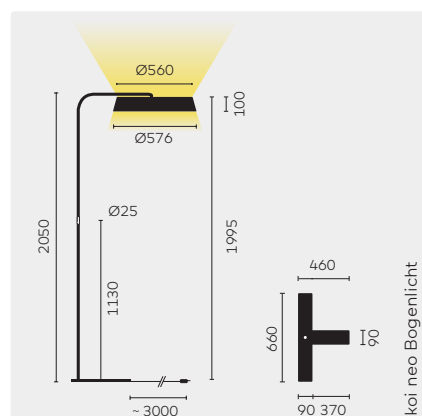

koi neo Bogenlicht

koi neo Bogenlicht

Material: PC, Stahl, mit schwarzem Netzkabel

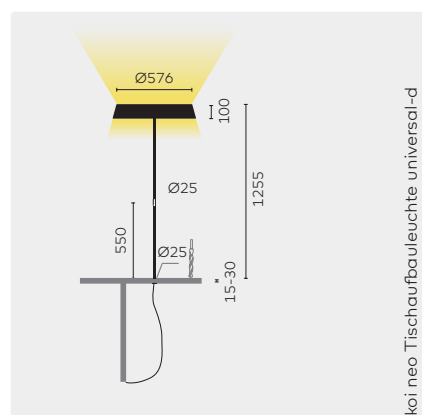

koi neo Tischaufbauleuchte universal-d

koi neo Tischaufbauleuchte universal-d

Material: PC, Stahl, mit schwarzem Netzkabel

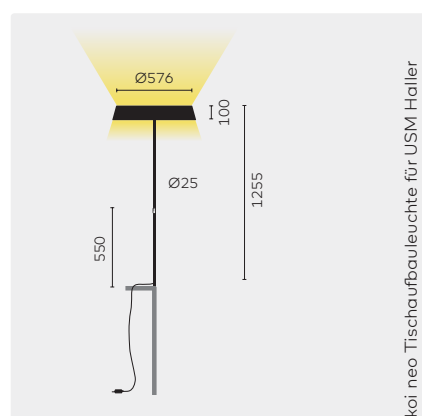

koi neo Tischaufbauleuchte für USM Haller

koi neo Tischaufbauleuchte für USM Haller

Material: PC, Stahl, mit schwarzem Netzkabel

	CRI	CCT	Leistung	Lumen@4000K
①	LED CRI85+	3000/4000K	90W	11825lm

Farbe	Leuchtmittel	Basiscode	8030 3000K	8040 4000K	TD Dimmbar, am Standrohr	MS Multisens, selbstregelnd	Bestellnummer	CHF inkl. MwSt	CHF exkl. MwSt
CR	①	KOI10-11	●	●	●	●	KOI10-11-8030-TD	2197.10	2040.00
			●	●	●	●	KOI10-11-8030-MS	2389.90	2219.00
			●	●	●	●	KOI10-11-8040-TD	2197.10	2040.00
WE	①	KOI10-14	●	●	●	●	KOI10-14-8030-TD	2021.55	1877.00
			●	●	●	●	KOI10-14-8030-MS	2214.35	2056.00
			●	●	●	●	KOI10-14-8040-TD	2021.55	1877.00
SW	①	KOI10-17	●	●	●	●	KOI10-17-8030-TD	2021.55	1877.00
			●	●	●	●	KOI10-17-8030-MS	2214.35	2056.00
			●	●	●	●	KOI10-17-8040-TD	2021.55	1877.00
CR	①	KOI12-11	●	●	●	●	KOI12-11-8030-TD	2576.20	2392.00
			●	●	●	●	KOI12-11-8030-MS	2769.00	2571.00
			●	●	●	●	KOI12-11-8040-TD	2576.20	2392.00
WE	①	KOI12-14	●	●	●	●	KOI12-14-8030-TD	2400.65	2229.00
			●	●	●	●	KOI12-14-8030-MS	2593.45	2408.00
			●	●	●	●	KOI12-14-8040-TD	2400.65	2229.00
SW	①	KOI12-17	●	●	●	●	KOI12-17-8030-TD	2400.65	2229.00
			●	●	●	●	KOI12-17-8030-MS	2593.45	2408.00
			●	●	●	●	KOI12-17-8040-TD	2400.65	2229.00
CR	①	KOI46-11	●	●	●	●	KOI46-11-8030-TD	2197.10	2040.00
			●	●	●	●	KOI46-11-8030-MS	2389.90	2219.00
			●	●	●	●	KOI46-11-8040-TD	2197.10	2040.00
WE	①	KOI46-14	●	●	●	●	KOI46-14-8030-TD	2021.55	1877.00
			●	●	●	●	KOI46-14-8030-MS	2214.35	2056.00
			●	●	●	●	KOI46-14-8040-TD	2021.55	1877.00
SW	①	KOI46-17	●	●	●	●	KOI46-17-8030-TD	2021.55	1877.00
			●	●	●	●	KOI46-17-8030-MS	2214.35	2056.00
			●	●	●	●	KOI46-17-8040-TD	2021.55	1877.00
CR	①	KOI43-11	●	●	●	●	KOI43-11-8030-TD	2197.10	2040.00
			●	●	●	●	KOI43-11-8030-MS	2389.90	2219.00
			●	●	●	●	KOI43-11-8040-TD	2197.10	2040.00
SW	①	KOI43-14	●	●	●	●	KOI43-14-8030-TD	2021.55	1877.00
			●	●	●	●	KOI43-14-8030-MS	2214.35	2056.00
			●	●	●	●	KOI43-14-8040-TD	2021.55	1877.00

HINWEISE

Allgemein: Lichtverteilung: 27% direkt/73% indirekt, UGR<16, LED-Lebensdauer: 55'000h (L85), LED-Konverter im Leuchtenkopf integriert
Dimmbar: Direktes und indirektes Licht kann mittels 2-Kreis-Drucktaster separat geschaltet und gedimmt werden
Multisens: Tageslicht- und Bewegungssensor für Automatikbetrieb, Leuchte kann mittels integriertem 1-Kreis-Drucktaster manuell gedimmt werden, individuelle Parameteranpassung mittels der optional erhältlichen Fernbedienung „basicDIM ILD Programmer“ von Tridonic (Art.-Nr. 28000257)

koi neo Tischaufbauleuchte universal-d: Mit Gewintheadapter für Tischstärken von 15 bis 35mm, Kabelausgang nach unten
koi neo Tischaufbauleuchte für USM Haller: Mit Montageadapter für USM Haller-Tischbein; nicht kompatibel mit höhenverstellbaren Tischen, Kabelausgang seitlich
WE: Weiss
CR: Chrom
SW: Schwarz
 © IP 20
 LED A - A++

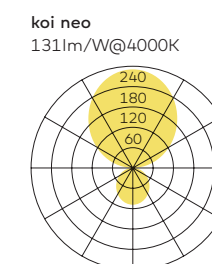

belux koi neo (LED)

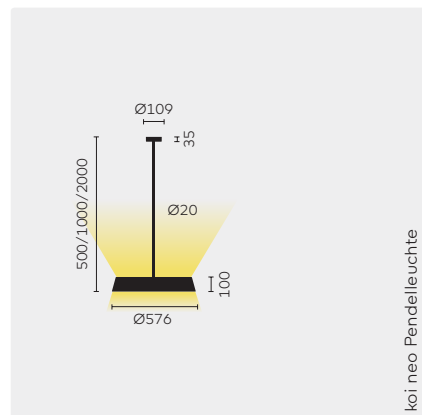

koi neo Pendelleuchte

Farbe	Leuchtmittel	Basiscode	8030 3000K	8040 4000K	00 On/off, bauseits	TD Dimmbar Touchdim, bauseits	DD Dimmbar DALI, bauseits	MS Multisens, selbstregelnd	Optionales Zubehör	Bestellnummer	CHF inkl. MwSt	CHF exkl. MwSt
koi neo Pendelleuchte (0,5m) Material: PC, Stahl												
CR	①	KOI30-11	●	●	●	●	●	●	■	KOI30-11-8030-00	1637.05	1520.00
										KOI30-11-8030-TD	1846.00	1714.00
										KOI30-11-8030-DD	1846.00	1714.00
										KOI30-11-8030-MS	2021.55	1877.00
										KOI30-11-8040-00	1637.05	1520.00
										KOI30-11-8040-TD	1846.00	1714.00
										KOI30-11-8040-DD	1846.00	1714.00
										KOI30-11-8040-MS	2021.55	1877.00
WE	①	KOI30-14	●	●	●	●	●	●	■	KOI30-14-8030-00	1461.50	1357.00
										KOI30-14-8030-TD	1654.30	1536.00
										KOI30-14-8030-DD	1654.30	1536.00
										KOI30-14-8030-MS	1846.00	1714.00
										KOI30-14-8040-00	1461.50	1357.00
										KOI30-14-8040-TD	1625.40	1536.00
										KOI30-14-8040-DD	1625.40	1536.00
										KOI30-14-8040-MS	1846.00	1714.00
SW	①	KOI30-17	●	●	●	●	●	●	■	KOI30-17-8030-00	1461.50	1357.00
										KOI30-17-8030-TD	1654.30	1536.00
										KOI30-17-8030-DD	1654.30	1536.00
										KOI30-17-8030-MS	1846.00	1714.00
										KOI30-17-8040-00	1461.50	1357.00
										KOI30-17-8040-TD	1625.40	1536.00
										KOI30-17-8040-DD	1625.40	1536.00
										KOI30-17-8040-MS	1846.00	1714.00
koi neo Pendelleuchte (1m) Material: PC, Stahl												
CR	①	KOI30-12	●	●	●	●	●	●	■	KOI30-12-8030-00	1697.40	1576.00
										KOI30-12-8030-TD	1890.15	1755.00
										KOI30-12-8030-DD	1890.15	1755.00
										KOI30-12-8030-MS	2081.85	1933.00
										KOI30-12-8040-00	1697.40	1576.00
										KOI30-12-8040-TD	1890.15	1755.00
										KOI30-12-8040-DD	1890.15	1720.00
										KOI30-12-8040-MS	2081.85	1933.00
WE	①	KOI30-15	●	●	●	●	●	●	■	KOI30-15-8030-00	1521.80	1413.00
										KOI30-15-8030-TD	1714.60	1592.00
										KOI30-15-8030-DD	1714.60	1592.00
										KOI30-15-8030-MS	1906.30	1770.00
										KOI30-15-8040-00	1521.80	1413.00
										KOI30-15-8040-TD	1714.60	1592.00
										KOI30-15-8040-DD	1714.60	1592.00
										KOI30-15-8040-MS	1906.30	1770.00
SW	①	KOI30-18	●	●	●	●	●	●	■	KOI30-18-8030-00	1521.80	1413.00
										KOI30-18-8030-TD	1714.60	1592.00
										KOI30-18-8030-DD	1714.60	1592.00
										KOI30-18-8030-MS	1906.30	1770.00
										KOI30-18-8040-00	1521.80	1413.00
										KOI30-18-8040-TD	1714.60	1592.00
										KOI30-18-8040-DD	1714.60	1592.00
										KOI30-18-8040-MS	1906.30	1770.00
koi neo Pendelleuchte (2m) Material: PC, Stahl												
CR	①	KOI30-13	●	●	●	●	●	●	■	KOI30-13-8030-00	1917.10	1780.00
										KOI30-13-8030-TD	2109.85	1959.00
										KOI30-13-8030-DD	2109.85	1959.00
										KOI30-13-8030-MS	2301.55	2137.00
										KOI30-13-8040-00	1917.10	1780.00
										KOI30-13-8040-TD	2109.85	1959.00
										KOI30-13-8040-DD	2109.85	1959.00
										KOI30-13-8040-MS	2301.55	2137.00
WE	①	KOI30-16	●	●	●	●	●	●	■	KOI30-16-8030-00	1741.55	1617.00
										KOI30-16-8030-TD	1905.25	1796.00
										KOI30-16-8030-DD	1905.25	1796.00
										KOI30-16-8030-MS	2126.00	1974.00
										KOI30-16-8040-00	1741.55	1617.00
										KOI30-16-8040-TD	1905.25	1796.00
										KOI30-16-8040-DD	1905.25	1796.00
										KOI30-16-8040-MS	2126.00	1974.00
SW	①	KOI30-19	●	●	●	●	●	●	■	KOI30-19-8030-00	1741.55	1617.00
										KOI30-19-8030-TD	1905.25	1796.00
										KOI30-19-8030-DD	1905.25	1796.00
										KOI30-19-8030-MS	2126.00	1974.00
										KOI30-19-8040-00	1741.55	1617.00
										KOI30-19-8040-TD	1905.25	1796.00
										KOI30-19-8040-DD	1905.25	1796.00
										KOI30-19-8040-MS	2126.00	1974.00

■ Optionales Zubehör

Auf Länge zuschneiden (Aufpreis)

33.50 31.00

HINWEISE

Allgemein: Pendelrohr kann vor Ort beliebig gekürzt werden; Lichtverteilung: 27% direkt/73% indirekt, UGR<16; LED-Lebensdauer: 55'000h (L85), LED-Konverter im Leuchtenkopf integriert
DALI-dimmbar: Verfüg über zwei Adressen, je eine für direktes und indirektes Licht
Multisens: Tageslicht- und Bewegungssensor für

Automatikbetrieb, individuelle Parameteranpassung mittels der optional erhältlichen Fernbedienung „basicDIM ILD Programmer“ von Tridonic (Art.-Nr. 28000257)
CR: Chrom
SW: Schwarz
WE: Weiss
 @ IP 20
 LED A - A++

koi neo
131lm/W@4000K

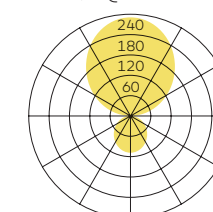

belux koi-q

Naoto Fukasawa, 2017

Mit belux koi-q entwarf Naoto Fukasawa eine rundum sympathisch anmutende und formal schlüssige Leuchtenfamilie, welche in Büros eine eher wohnliche Atmosphäre erzeugt. belux koi-q verleiht durch die quadratische Grundform dem Raum eine klare Ausrichtung. Die ästhetisch ausgesprochen elegante Leuchtenfamilie ist als Steh- Pendel- Tischaufbau- und Deckenleuchte in den Farben Schwarz, Weiss und Chrom erhältlich.



koi-q Stehleuchte



koi-q Pendelleuchte



koi-q Tischaufbauleuchte



koi-q Deckenleuchte

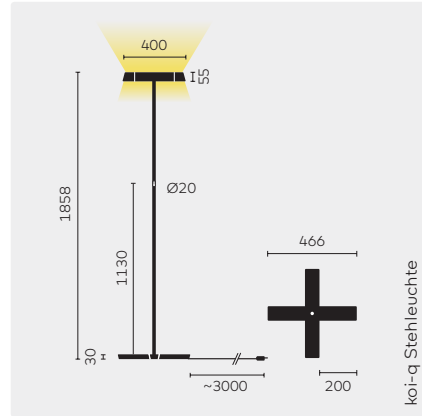

koi-q Stehleuchte

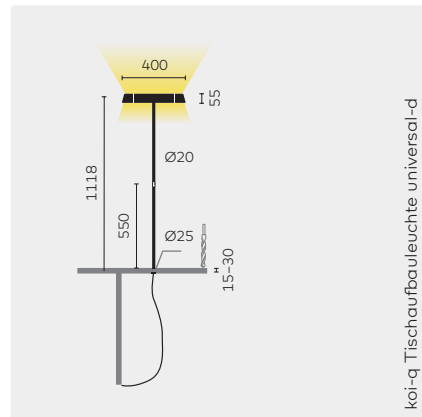

koi-q Tischaufbauleuchte universal-d

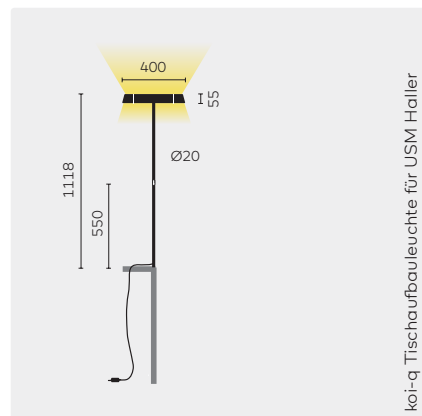

koi-q Tischaufbauleuchte für USM Haller

koi-q Stehleuchte

Material: PC, Stahl, Zamak, mit schwarzem Netzkabel

koi-q Tischaufbauleuchte universal-d

Material: PC, Stahl, mit schwarzem Netzkabel

koi-q Tischaufbauleuchte für USM Haller

Material: PC, Stahl, mit schwarzem Netzkabel

Farbe	Leuchtmittel	Basiscode	8030	3000K	8040	4000K	TD	MS	Bestellnummer	CHF inkl. MwSt	CHF exkl. MwSt
CR	①	KOIQ10-11	●	●	●	●	Dimmbar, am Standrohr	Multisens, selbstregelnd	KOIQ10-11-8030-TD KOIQ10-11-8030-MS KOIQ10-11-8040-TD KOIQ10-11-8040-MS	1890.15 2078.65 1890.15 2078.65	1755.00 1930.00 1755.00 1930.00
WE	①	KOIQ10-13	●	●	●	●			KOIQ10-13-8030-TD KOIQ10-13-8030-MS KOIQ10-13-8040-TD KOIQ10-13-8040-MS	1767.40 1927.85 1767.40 1927.85	1614.00 1790.00 1614.00 1790.00
SW	①	KOIQ10-12	●	●	●	●			KOIQ10-12-8030-TD KOIQ10-12-8030-MS KOIQ10-12-8040-TD KOIQ10-12-8040-MS	1767.40 1927.85 1767.40 1927.85	1614.00 1790.00 1614.00 1790.00
CR	①	KOIQ46-11	●	●	●	●			KOIQ46-11-8030-TD KOIQ46-11-8030-MS KOIQ46-11-8040-TD KOIQ46-11-8040-MS	1890.15 2078.65 1890.15 2078.65	1755.00 1930.00 1755.00 1930.00
WE	①	KOIQ46-13	●	●	●	●			KOIQ46-13-8030-TD KOIQ46-13-8030-MS KOIQ46-13-8040-TD KOIQ46-13-8040-MS	1767.40 1927.85 1767.40 1927.85	1614.00 1790.00 1614.00 1790.00
SW	①	KOIQ46-12	●	●	●	●			KOIQ46-12-8030-TD KOIQ46-12-8030-MS KOIQ46-12-8040-TD KOIQ46-12-8040-MS	1767.40 1927.85 1767.40 1927.85	1614.00 1790.00 1614.00 1790.00
CR	①	KOIQ43-11	●	●	●	●			KOIQ43-11-8030-TD KOIQ43-11-8030-MS KOIQ43-11-8040-TD KOIQ43-11-8040-MS	1890.15 2078.65 1890.15 2078.65	1755.00 1930.00 1755.00 1930.00
SW	①	KOIQ43-12	●	●	●	●			KOIQ43-12-8030-TD KOIQ43-12-8030-MS KOIQ43-12-8040-TD KOIQ43-12-8040-MS	1767.40 1927.85 1767.40 1927.85	1614.00 1790.00 1614.00 1790.00

	CRI	CCT	Leistung	effizienz	Lumen @4000K	UGR	Söllner
①	LED CRI80+	3000K/4000K	78W	104lm/W	total 8140lm direct 2580lm indirect 5560lm	<19	<3kcd/m²@65°

HINWEISE

Allgemein: Direktes und indirektes Licht kann separat geschaltet und gedimmt werden, Lichtverteilung: 31% direkt/69% indirekt

koi-q Stehleuchte: LED-Konverter im Leuchtenfuss integriert.

koi-q Tischaufbauleuchte universal-d: Ausgestattet mit Gewindeadapter für Tischstärken von 15 bis 35mm, Kabelausgang nach unten, LED-Konverter kabelintegriert

koi-q Tischaufbauleuchte für USM Haller: Ausgestattet mit Montageadapter für USM Haller-Tischbein; nicht kompatibel mit höhenverstellbaren Tischen, Kabelausgang seitlich, LED-Konverter kabelintegriert.

CR: Chrom, Leuchtenfuss schwarz (nur koi-s Stehleuchte)
WE: Weiss
SW: Schwarz
① IP 20
LED A - A++

koi-q Stehleuchte/
Tischaufbauleuchte
104lm/W@4000K

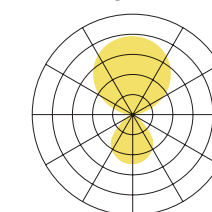

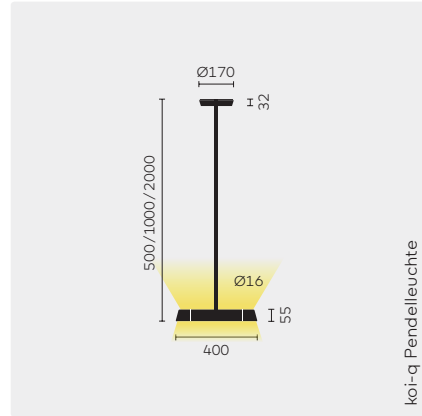

koi-q Pendelleuchte

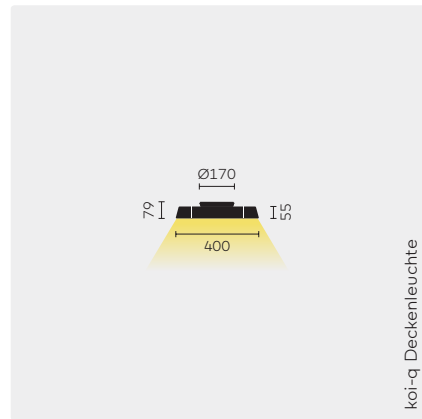

koi-q Deckenleuchte

koi-q Pendelleuchte (0,5m)

Material: PC, ABS, Stahl

koi-q Pendelleuchte (1m)

Material: PC, ABS, Stahl

koi-q Pendelleuchte (2m)

Material: PC, ABS, Stahl

koi-q Deckenleuchte

Material: PC, ABS

Farbe	Leuchtmittel	Basiscode	8030 3000K	8040 4000K	DD Dimmbar DALI, bauseits	MS Multisens, selbstregelnd	Bestellnummer	CHF inkl. MwSt	CHF exkl. MwSt	
CR	①	K0IQ30-11	●	●	●	●	K0IQ30-11-8030-DD	1529.35	1420.00	
			●	●	●	●	K0IQ30-11-8030-MS	1718.90	1596.00	
			●	●	●	●	K0IQ30-11-8040-DD	1529.35	1420.00	
WE	①	K0IQ30-17	●	●	●	●	K0IQ30-17-8030-DD	1378.60	1280.00	
			●	●	●	●	K0IQ30-17-8030-MS	1567.05	1455.00	
			●	●	●	●	K0IQ30-17-8040-DD	1378.60	1280.00	
SW	①	K0IQ30-14	●	●	●	●	K0IQ30-14-8030-DD	1378.60	1280.00	
			●	●	●	●	K0IQ30-14-8030-MS	1567.05	1455.00	
			●	●	●	●	K0IQ30-14-8040-DD	1378.60	1280.00	
CR	①	K0IQ30-12	●	●	●	●	K0IQ30-12-8030-DD	1650.10	1532.00	
			●	●	●	●	K0IQ30-12-8030-MS	1838.45	1707.00	
			●	●	●	●	K0IQ30-12-8040-DD	1650.10	1532.00	
WE	①	K0IQ30-18	●	●	●	●	K0IQ30-18-8030-DD	1498.15	1391.00	
			●	●	●	●	K0IQ30-18-8030-MS	1686.60	1566.00	
			●	●	●	●	K0IQ30-18-8040-DD	1498.15	1391.00	
SW	①	K0IQ30-15	●	●	●	●	K0IQ30-15-8030-DD	1498.15	1391.00	
			●	●	●	●	K0IQ30-15-8030-MS	1686.60	1566.00	
			●	●	●	●	K0IQ30-15-8040-DD	1498.15	1391.00	
CR	①	K0IQ30-13	●	●	●	●	K0IQ30-13-8030-DD	1820.15	1690.00	
			●	●	●	●	K0IQ30-13-8030-MS	2008.65	1865.00	
			●	●	●	●	K0IQ30-13-8040-DD	1820.15	1690.00	
WE	①	K0IQ30-19	●	●	●	●	K0IQ30-19-8030-DD	1668.30	1549.00	
			●	●	●	●	K0IQ30-19-8030-MS	1856.75	1724.00	
			●	●	●	●	K0IQ30-19-8040-DD	1668.30	1549.00	
SW	①	K0IQ30-16	●	●	●	●	K0IQ30-16-8030-DD	1668.30	1549.00	
			●	●	●	●	K0IQ30-16-8030-MS	1856.75	1724.00	
			●	●	●	●	K0IQ30-16-8040-DD	1668.30	1549.00	
CR	②	K0IQ20-11	●	●	●	●	K0IQ20-11-8030-DD	999.50	928.00	
			●	●	●	●	K0IQ20-11-8030-MS	1190.10	1105.00	
			●	●	●	●	K0IQ20-11-8040-DD	999.50	928.00	
WE	①	K0IQ20-13	●	●	●	●	K0IQ20-13-8030-DD	923.00	857.00	
			●	●	●	●	K0IQ20-13-8030-MS	1111.50	1032.00	
			●	●	●	●	K0IQ20-13-8040-DD	923.00	857.00	
SW	②	K0IQ20-12	●	●	●	●	K0IQ20-12-8030-DD	923.00	857.00	
			●	●	●	●	K0IQ20-12-8030-MS	1111.50	1032.00	
			●	●	●	●	K0IQ20-12-8040-DD	923.00	857.00	
								K0IQ20-12-8040-MS	1111.50	1032.00

	CRI	CCT	Leistung	effizienz	Lumen @4000K	UGR	Söllner
①	LED	CRI80+	3000K/4000K	60W	105lm/W	total 6300lm direct 2580lm indirect 3720lm	<19 <3kcd/m² 65°
②	LED	CRI80+	3000K/4000K	33W	78lm/W	2580lm	<19 <3kcd/m² 65°

HINWEISE

Allgemein: Dimmbar (DD) über DALI-Protokoll oder Drucktaster, LED-Konverter im Deckenbaldachin integriert; Sicherheitsklasse I

koi-q Pendelleuchte: Direktes und indirektes Licht kann separat geschaltet und gedimmt werden, Lichtverteilung: 40% direkt/60% indirekt

koi-q Deckenleuchte: Lichtverteilung: 100% direkt
CR: Chrom

WE: Weiss
SW: Schwarz
@ IP 20
LED A - A++

koi-q Pendelleuchte
105lm/W@4000K

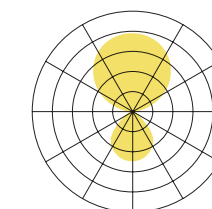

koi-q Deckenleuchte
78lm/W@4000K

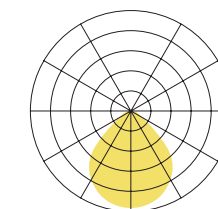

belux koi-s

Naoto Fukasawa, 2017

belux koi-s von Naoto Fukasawa widerspiegelt die verblüffende Selbstverständlichkeit von Formgebung und Funktion. Die durchgängig schlankere Bauweise lässt belux koi-s filigran und ausgesprochen elegant erscheinen. Mit diesen Eigenschaften eignet sie sich besonders für Büros, in denen eine eher wohnliche Atmosphäre erzeugt werden soll. Trotz der geringeren Baugrösse liefert belux koi-s über 7600 Lumen richtungsneutrales LED Licht. Die Stehleuchte wird steckerfertig und komplett montiert geliefert. Die Leuchtenfamilie ist als Steh- Pendel- Tischaufbau- und Deckenleuchte in den Farben Schwarz, Weiss und Chrom erhältlich.

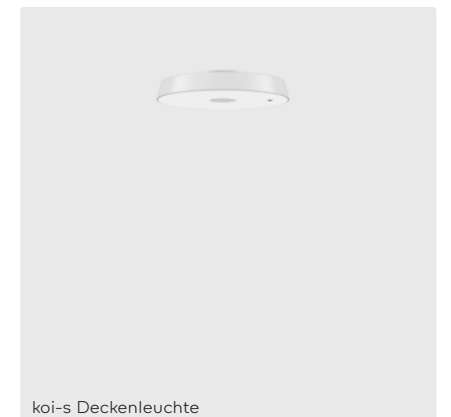

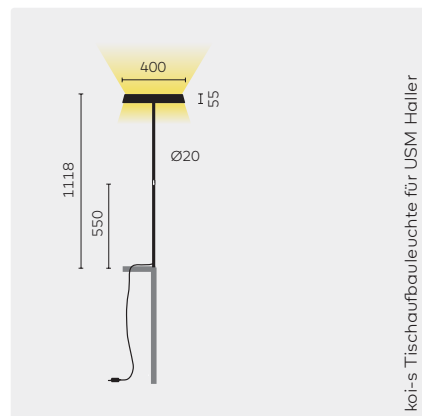
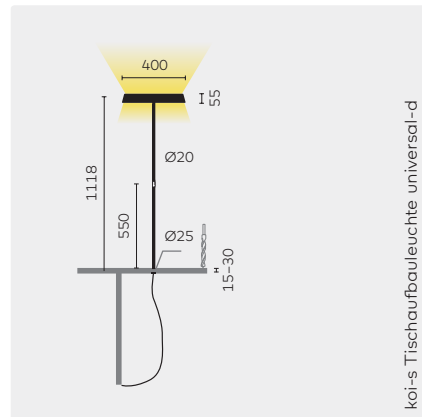
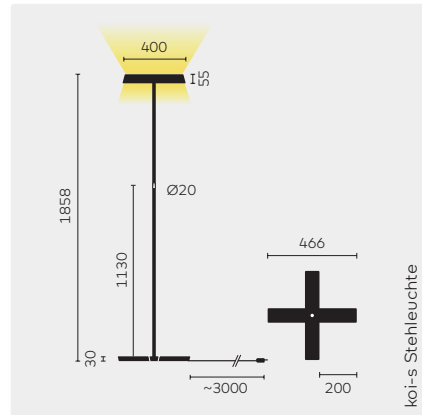

koi-s Stehleuchte

Material: PC, Stahl, Zamak, mit schwarzem Netzkabel

koi-s Tischaufbauleuchte universal-d

Material: PC, Stahl, mit schwarzem Netzkabel

koi-s Tischaufbauleuchte für USM Haller

Material: PC, Stahl, mit schwarzem Netzkabel

Farbe	Leuchtmittel	Basiscode	8030 3000K	8040 4000K	TD Dimmbar, am Standrohr	MS Multisens, selbstregelnd	Bestellnummer	CHF inkl. MwSt	CHF exkl. MwSt
CR	①	KOIS10-11	●	●	●	●	KOIS10-11-8030-TD KOIS10-11-8030-MS KOIS10-11-8040-TD KOIS10-11-8040-MS	1890.15 2078.65 1890.15 2078.65	1755.00 1930.00 1755.00 1930.00
WE	①	KOIS10-13	●	●	●	●	KOIS10-13-8030-TD KOIS10-13-8030-MS KOIS10-13-8040-TD KOIS10-13-8040-MS	1767.40 1927.85 1767.40 1927.85	1614.00 1790.00 1614.00 1790.00
SW	①	KOIS10-12	●	●	●	●	KOIS10-12-8030-TD KOIS10-12-8030-MS KOIS10-12-8040-TD KOIS10-12-8040-MS	1767.40 1927.85 1767.40 1927.85	1614.00 1790.00 1614.00 1790.00
CR	①	KOIS46-11	●	●	●	●	KOIS46-11-8030-TD KOIS46-11-8030-MS KOIS46-11-8040-TD KOIS46-11-8040-MS	1890.15 2078.65 1890.15 2078.65	1755.00 1930.00 1755.00 1930.00
WE	①	KOIS46-13	●	●	●	●	KOIS46-13-8030-TD KOIS46-13-8030-MS KOIS46-13-8040-TD KOIS46-13-8040-MS	1767.40 1927.85 1767.40 1927.85	1614.00 1790.00 1614.00 1790.00
SW	①	KOIS46-12	●	●	●	●	KOIS46-12-8030-TD KOIS46-12-8030-MS KOIS46-12-8040-TD KOIS46-12-8040-MS	1767.40 1927.85 1767.40 1927.85	1614.00 1790.00 1614.00 1790.00
CR	①	KOIS43-11	●	●	●	●	KOIS43-11-8030-TD KOIS43-11-8030-MS KOIS43-11-8040-TD KOIS43-11-8040-MS	1890.15 2078.65 1890.15 2078.65	1755.00 1930.00 1755.00 1930.00
SW	①	KOIS43-12	●	●	●	●	KOIS43-12-8030-TD KOIS43-12-8030-MS KOIS43-12-8040-TD KOIS43-12-8040-MS	1767.40 1927.85 1767.40 1927.85	1614.00 1790.00 1614.00 1790.00

	CRI	CCT	Leistung	effizienz	Lumen @4000K	UGR	Söllner
①	LED CRI80+	3000K/4000K	78W	97lm/W	total 7620lm direct 2260lm indirect 5360lm	<19	<3kcd/m² 65°

HINWEISE

Allgemein: Direktes und indirektes Licht kann separat geschaltet und gedimmt werden, Lichtverteilung: 30% direkt/70% indirekt

koi-s Stehleuchte: LED-Konverter im Leuchtenfuß integriert.

koi-s Tischaufbauleuchte universal-d: Mit Gewindeadapter für Tischstärken von 15 bis 35mm, Kabelausgang nach unten, LED-Konverter kabelintegriert

koi-s Tischaufbauleuchte für USM Haller

Ausgestattet mit Montageadapter für USM Haller-Tischbein; nicht kompatibel mit höhenverstellbaren Tischen, Kabelausgang seitlich, LED-Konverter kabelintegriert
CR: Chrom, Leuchtenfuß schwarz (nur koi-s Stehleuchte)
WE: Weiss
SW: Schwarz
 @ IP 20
 LED A - A++

koi-s Stehleuchte/
Tischaufbauleuchte
97lm/W@4000K

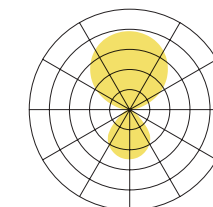

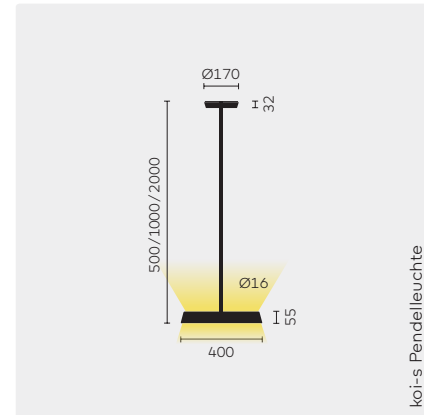

koi-s Pendelleuchte

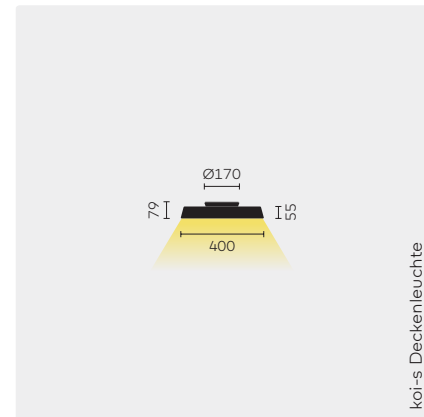

koi-s Deckenleuchte

koi-s Pendelleuchte (0,5m)
Material: PC, ABS, Stahl

koi-s Pendelleuchte (1m)
Material: PC, ABS, Stahl

koi-s Pendelleuchte (2m)
Material: PC, ABS, Stahl

koi-s Deckenleuchte
Material: PC, ABS

Farbe	Leuchtmittel	Basiscode	8030 3000K	8040 4000K	DD Dimmbar DALI, bauseits	MS Multisens, selbstregelnd	Bestellnummer	CHF inkl. MwSt	CHF exkl. MwSt
CR	①	KOIS30-11	●	●	●	●	KOIS30-11-8030-DD	1529.35	1420.00
			●	●	●	●	KOIS30-11-8030-MS	1718.90	1596.00
			●	●	●	●	KOIS30-11-8040-DD	1529.35	1420.00
WE	①	KOIS30-17	●	●	●	●	KOIS30-17-8030-DD	1378.60	1280.00
			●	●	●	●	KOIS30-17-8030-MS	1567.05	1455.00
			●	●	●	●	KOIS30-17-8040-MS	1567.05	1455.00
SW	①	KOIS30-14	●	●	●	●	KOIS30-14-8030-DD	1378.60	1280.00
			●	●	●	●	KOIS30-14-8030-MS	1567.05	1455.00
			●	●	●	●	KOIS30-14-8040-MS	1567.05	1455.00
CR	①	KOIS30-12	●	●	●	●	KOIS30-12-8030-DD	1650.10	1532.00
			●	●	●	●	KOIS30-12-8030-MS	1838.45	1707.00
			●	●	●	●	KOIS30-12-8040-MS	1838.45	1707.00
WE	①	KOIS30-18	●	●	●	●	KOIS30-18-8030-DD	1498.15	1391.00
			●	●	●	●	KOIS30-18-8030-MS	1686.60	1566.00
			●	●	●	●	KOIS30-18-8040-MS	1686.60	1566.00
SW	①	KOIS30-15	●	●	●	●	KOIS30-15-8030-DD	1498.15	1391.00
			●	●	●	●	KOIS30-15-8030-MS	1686.60	1566.00
			●	●	●	●	KOIS30-15-8040-MS	1686.60	1566.00
CR	①	KOIS30-13	●	●	●	●	KOIS30-13-8030-DD	1820.15	1690.00
			●	●	●	●	KOIS30-13-8030-MS	2008.65	1865.00
			●	●	●	●	KOIS30-13-8040-MS	2008.65	1865.00
WE	①	KOIS30-19	●	●	●	●	KOIS30-19-8030-DD	1668.30	1549.00
			●	●	●	●	KOIS30-19-8030-MS	1856.75	1724.00
			●	●	●	●	KOIS30-19-8040-MS	1856.75	1724.00
SW	①	KOIS30-16	●	●	●	●	KOIS30-16-8030-DD	1668.30	1549.00
			●	●	●	●	KOIS30-16-8030-MS	1856.75	1724.00
			●	●	●	●	KOIS30-16-8040-MS	1856.75	1724.00
CR	②	KOIS20-11	●	●	●	●	KOIS20-11-8030-DD	999.50	928.00
			●	●	●	●	KOIS20-11-8030-MS	1190.10	1105.00
			●	●	●	●	KOIS20-11-8040-MS	1190.10	1105.00
WE	②	KOIS20-13	●	●	●	●	KOIS20-13-8030-DD	923.00	857.00
			●	●	●	●	KOIS20-13-8030-MS	1111.50	1032.00
			●	●	●	●	KOIS20-13-8040-MS	1111.50	1032.00
SW	②	KOIS20-12	●	●	●	●	KOIS20-12-8030-DD	923.00	857.00
			●	●	●	●	KOIS20-12-8030-MS	1111.50	1032.00
			●	●	●	●	KOIS20-12-8040-MS	1111.50	1032.00

	CRI	CCT	Leistung	effizienz	Lumen @4000K	UGR	Söllner
①	LED	CRI80+	3000K/4000K	60W	98lm/W	total 5900lm direct 2260lm indirect 3640lm	<19 <3kcd/m² 65°
②	LED	CRI80+	3000K/4000K	33W	69lm/W	2260lm	<19 <3kcd/m² 65°

* Kalkulierte Werte. Messwerte werden zu einem späteren Zeitpunkt auf belux.com/koi-s veröffentlicht

HINWEISE

Allgemein: Dimmbar (DD) über DALI-Protokoll oder Drucktaster, LED-Konverter im Deckenbaldachin integriert, LED-Lebensdauer >50'000h (L85/B30) Sicherheitsklasse I
koi-s Pendelleuchte: Pendelrohr kann werkseitig zugeschnitten werden. Direktes und indirektes Licht kann separat geschaltet und gedimmt werden.

Lichtverteilung:
 38% direkt/62% indirekt
koi-s Deckenleuchte:
 Lichtverteilung: 100% direkt
CR: Chrom
WE: Weiss
SW: Schwarz
 @ IP 20
 LED A - A++

koi-s Pendelleuchte
98lm/W@4000K

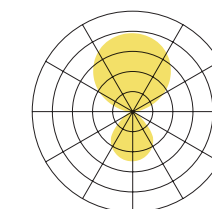

belux leia

Naoto Fukasawa, 2010

Naoto Fukasawa setzt auf die Kraft der Einfachheit. Design, das Aufmerksamkeit um jeden Preis erzielen will, ist seine Sache nicht. Der Designer strebt vielmehr Gestaltung an, bei der Unaufdringlichkeit zur Bedingung wird. Die Dinge sollen sich dem Betrachter demnach nicht aufdrängen, sondern sich durch ihre Nützlichkeit einen Platz im Alltag sichern.

In den Leuchten kombiniert Fukasawa unterschiedliche Materialien: Während der Lichtkörper selbst aus Kunstglas gefertigt ist, kontrastieren der Leuchtenfuss und die Deckenscheibe Hochglanz-Aluminium. belux leia eignet sich sowohl für den Heimbereich wie auch für den repräsentativen Officebereich.

Designpreise Reddot, Design preis Schweiz, International design yearbook



leia Stehleuchte O



leia Stehleuchte O/T

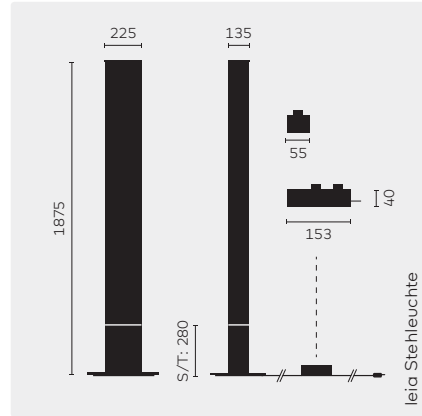

leia Stehleuchte
Material: Acrylglas, poliertes Aluminium, mit schwarzem Netzkabel

■ **Optionales Zubehör**

Leuchtmittel

Version	Leuchtmittel (inkl.)	Basiscode	TD Dimmbar, kabelintegriert	Optionales Zubehör	Bestellnummer	CHF inkl. MwSt	CHF exkl. MwSt
O	①, ②x2	LEI10-11	●	■	LEI10-11-TD	1568.15	1456.00
O/T	①, ②x2	LEI10-12	●	■	LEI10-12-TD	1568.15	1456.00

Typ	Leistung	CCT	Lumen	Fassung	Volt	EEC	Bestellnummer	CHF inkl. MwSt	CHF exkl. MwSt
①	Halogen ES	230W	5060lm	R7s	230V	C	59014600	14.05	13.00
②	T5 HO	49W	827K 4300lm	G5	230V	A+	59009700	19.45	18.00

HINWEISE
O: Satiniert
O/T: Satiniert/transparent
leia Stehleuchte:
Ⓜ IP 20

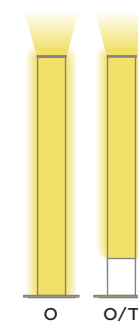

leia Stehleuchte
Dimmer für allgemeine und stimmungsvolle Beleuchtung im Kabel integriert



belux lifto

Benjamin Thut, 1985

Der Leuchtenklassiker belux lifto vereint hohe Funktionalität mit zeitloser Gestaltung: Akkurater Verstellmechanismus und Dimmen sind fast unsichtbar in die filigrane Bauweise integriert. Sie machen belux lifto zur technisch massgebenden und gleichwohl attraktiven Leuchte für zahlreiche Anwendungen in Home und Office. Die kürzere Version belux liftolino eignet sich speziell für kleine Tische oder als Bettleuchte.



lifto, Chrom



liftolino, Schwarz

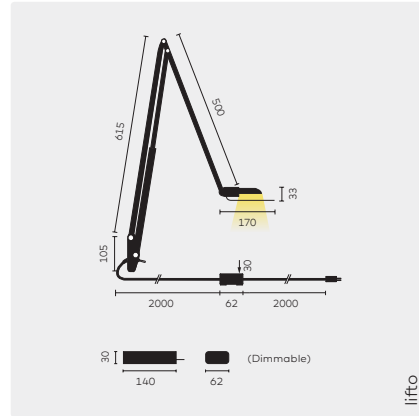

lifto

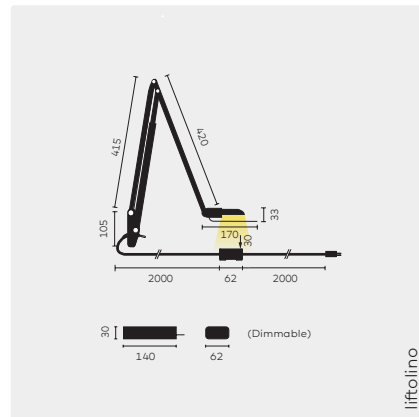

lifolino

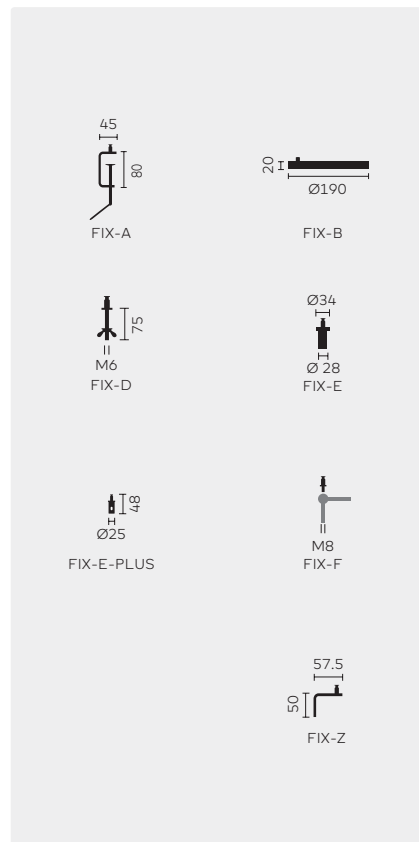

lifto Tischleuchte (dimmbar)

Material: Aluminium, verchromt oder pulverbeschichtet

lifto Tischleuchte (dimmbar)

Material: Aluminium, verchromt oder pulverbeschichtet

lifolino Tischleuchte (dimmbar)

Material: Aluminium, verchromt oder pulverbeschichtet

lifolino Tischleuchte (dimmbar)

Material: Aluminium, verchromt oder pulverbeschichtet

Optionales Zubehör

	Typ		CHF inkl. MwSt	CHF exkl. MwSt
Tischklemme schwarz	FIX-A		89.40	83.00
Schwarzer Eisensockel	FIX-B	•	93.70	87.00
Gewindeadapter	FIX-D		22.65	21.00
Adapter für USM Haller Tisch (nicht kompatibel mit höhenverstellbaren Versionen)	FIX-E		23.70	22.00
Adapter für USM Haller Tisch Plus/Access/Advanced und USM Kitos E Plus/Advanced	FIX-E-Plus		32.35	30.00
Adapter für USM Haller Kugelgelenk	FIX-F		23.70	22.00
Wandhalterung schwarz	FIX-Z		84.00	78.00
Wandhalterung verchromt	FIX-Z		84.00	78.00

		CRI	CCT	Wattzahl	Lumen
①	LED	CRI90+	3000K	7W	675lm
②	LED	CRI90+	4000K	7W	675lm

Farbe	Leuchtmittel	Basiscode	9030 3000K	9040 4000K	TD Dimmbar, an der Leuchte	Optionales Zubehör	belux express	Bestellnummer	CHF inkl. MwSt	CHF exkl. MwSt
SW ①		LIF40-13	●		●	■	•	LIF40-13-9030-TD	611.75	568.00
CR		LIF40-11	●		●	■	•	LIF40-11-9030-TD	606.45	593.00
SW ②		LIF40-13		●	●	■		LIF40-13-9040-TD	611.75	568.00
CR		LIF40-11		●	●	■		LIF40-11-9040-TD	606.45	593.00
SW ①		LIN042-13	●		●	■		LIN042-13-9030-TD	611.75	568.00
CR		LIN042-11	●		●	■	•	LIN042-11-9030-TD	606.45	593.00
SW ②		LIN042-13		●	●	■		LIN042-13-9040-TD	611.75	568.00
CR		LIN042-11		●	●	■		LIN042-11-9040-TD	606.45	593.00

HINWEISE

belux express: Kleine Mengen in der Regel ab Lager lieferbar. Mehr Informationen auf Seite 374.
 LED-Haltbarkeit: 50.000h bei 70% Lichtstrom
SW: Schwarz
CR: Chrom
 IP 20
 LED A - A++

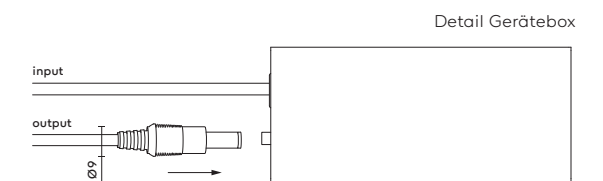

belux meter by meter

Matteo Thun, 2000

belux meter by meter ist ein Lichtklassiker und wird als Licht am Meter im Architekturbereich eingesetzt.

belux meter by meter kann wahlweise als indirektes LED Licht mit einer Abdeckblende aluminium, schwarz oder weiss oder als direktes Licht mit einer Abdeckblende aus satiniertem Kunstglas eingesetzt werden. Auch eine Kombination aus direkten und indirekten Lichtabschnitten ist möglich.

belux meter by meter kann horizontal von Wand zu Wand oder vertikal von Boden zu Decke eingesetzt werden. Verschiedene farbige und lichtundurchlässige Folien erlauben eine individuelle Farbgebung und Lichtlenkung. Diese können nachträglich frontal oder seitlich eingefügt werden.



Auch sind Texte auf Folien (transparente Abdeckungen) oder gelasert (Aluabdeckungen) möglich. belux meter by meter integriert sich optimal in verschiedensten räumlichen Situationen wie Fluren, Empfangshallen, Verkaufslökalen, Restaurants und Hotels sowie im Heimbereich. Den Anwendungsmöglichkeiten von belux meter by meter sind kaum Grenzen gesetzt.

Designpreise Reddot, iF product design award

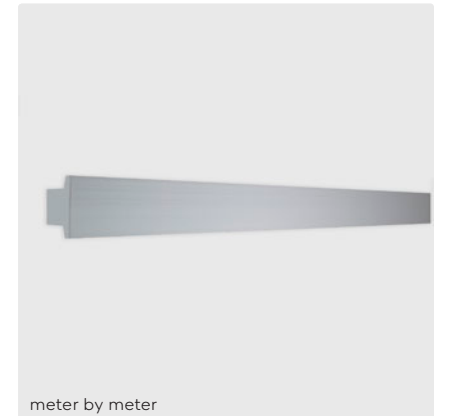

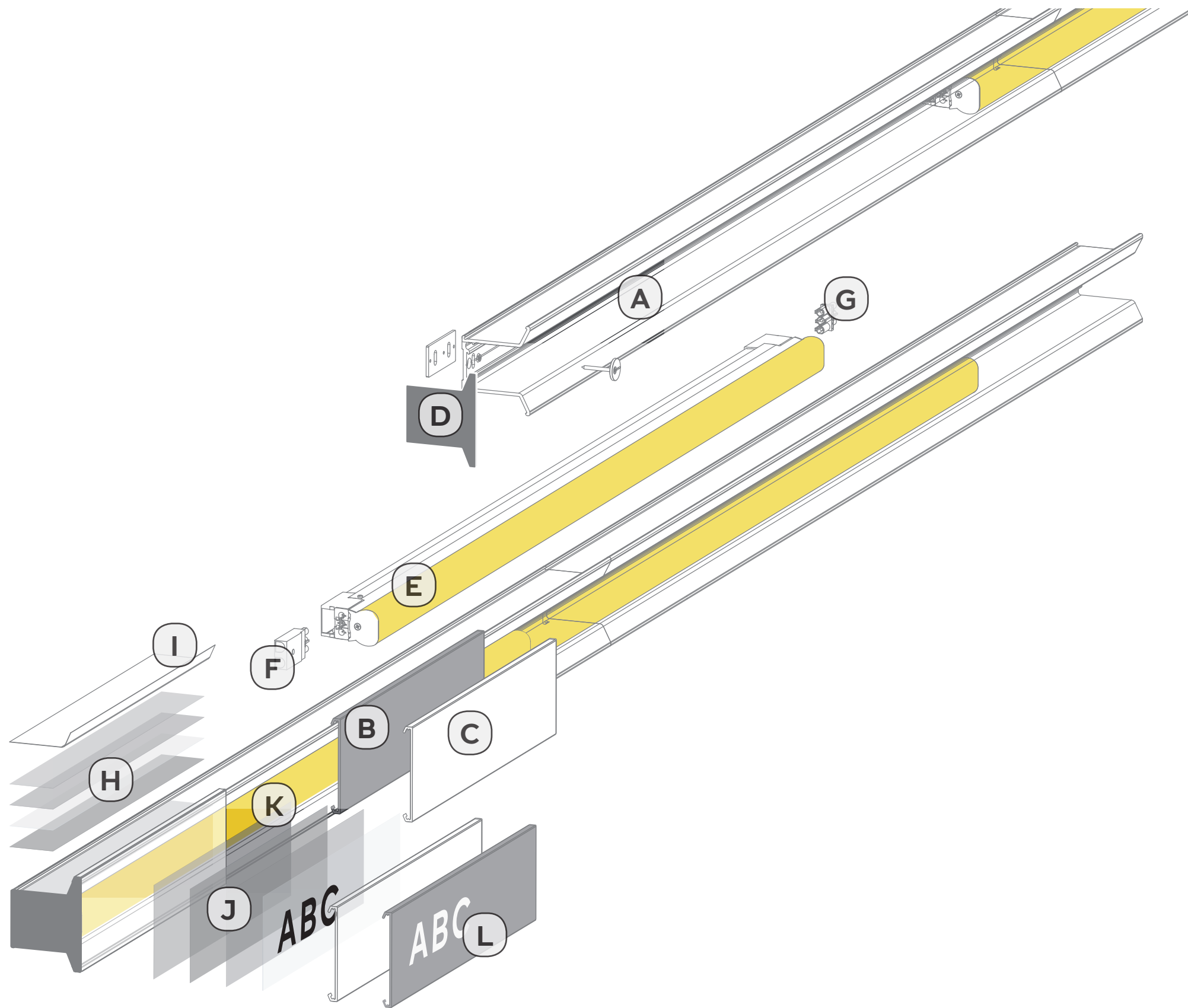

meter by meter system

- A Trägerprofil
- B Frontabdeckung Aluminium
- C Frontabdeckung Acrylglas satiniert
- D Endstück
- E Lichtelement
- F Einspeisung
- G Kupplung
- H Folie seitlich
- I Folienträger seitlich
- J Folie Front
- K Folienträger Front
- L Lasergravur

belux meter by meter system (LED)

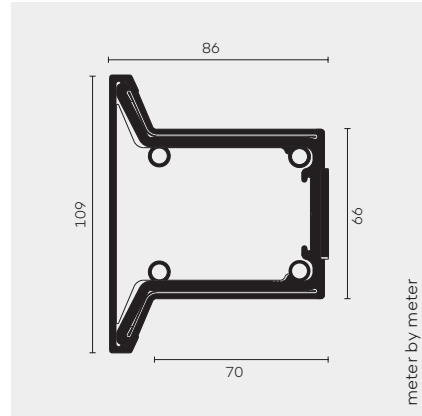

		Material	Einheit	Bestellnummer	CHF inkl. MwSt	CHF exkl. MwSt	
Trägerprofil	A	Aus schlagfestem PC, für hervorragende Lichtverteilung, inkl. Montagmaterial. Profile können bei Bedarf aneinander gereiht oder gekürzt werden	Pro Meter	BL52055001	155.10	144.00	
Frontabdeckung	B	Für indirektes Licht (exkl. Fugenabdeckplättchen)	Aluminium eloxiert	Pro Meter	BL52055101	71.10	66.00
			Aluminium pulverbeschichtet, schwarz RAL 9004	Pro Meter	BL52055101	71.10	66.00
			Aluminium pulverbeschichtet, Weiss RAL 9016	Pro Meter	BL52055103	71.10	66.00
	C	Für direktes und indirektes Licht	Pro Meter	BL52055201	71.10	66.00	
		Plättchen zur Überbrückung der Fugen zwischen den Segmenten der Aluminium-Frontabdeckung (verhindern frontseitigen Lichtaustritt)	1 Stk.	BL52057102	10.80	10.00	
Abschlusskappe	D	Für horizontale Montage (3mm stark)	1 Stk.	BL52057001	46.35	43.00	
			1 Stk.	BL52057004	46.35	43.00	
			1 Stk.	BL52057005	46.35	43.00	
		Verschraubt, für vertikale Montage (3mm)	1 Stk.	BL52057002	85.10	79.00	

belux meter by meter system (LED)

Leuchtmittel	Basiscode	56 565mm	70 705mm	84 845mm	112 1125mm	140 1405mm	196 1965mm	8027 2700K	8030 3000K	8040 4000K	00 On/off	AD Dimmbar 1-10V	DD DALI-dimmbar	Bestellnummer	CHF inkl. MwSt	CHF exkl. MwSt	
Lichteinheit (E) Material: Aluminium, Acrylglas	① MBM	●	●	●	●	●	●	●	●	●	●	●	●	MBM-56-...-00	266.00	247.00	
		●	●	●	●	●	●	●	●	●	●	●	●	●	MBM-56-...-AD	342.50	318.00
		●	●	●	●	●	●	●	●	●	●	●	●	●	MBM-56-...-DD	328.50	305.00
		●	●	●	●	●	●	●	●	●	●	●	●	●	MBM-70-...-00	298.35	277.00
		●	●	●	●	●	●	●	●	●	●	●	●	●	MBM-70-...-AD	373.70	347.00
		●	●	●	●	●	●	●	●	●	●	●	●	●	MBM-70-...-DD	360.80	335.00
		●	●	●	●	●	●	●	●	●	●	●	●	●	MBM-84-...-00	316.65	294.00
		●	●	●	●	●	●	●	●	●	●	●	●	●	MBM-84-...-AD	393.10	365.00
		●	●	●	●	●	●	●	●	●	●	●	●	●	MBM-84-...-DD	379.10	352.00
		●	●	●	●	●	●	●	●	●	●	●	●	●	MBM-112-...-00	342.50	318.00
		●	●	●	●	●	●	●	●	●	●	●	●	●	MBM-112-...-AD	417.90	388.00
		●	●	●	●	●	●	●	●	●	●	●	●	●	MBM-112-...-DD	404.95	376.00
		●	●	●	●	●	●	●	●	●	●	●	●	●	MBM-140-...-00	386.65	359.00
		●	●	●	●	●	●	●	●	●	●	●	●	●	MBM-140-...-AD	462.05	429.00
		●	●	●	●	●	●	●	●	●	●	●	●	●	MBM-140-...-DD	449.10	417.00
		●	●	●	●	●	●	●	●	●	●	●	●	●	MBM-196-...-00	455.55	423.00
		●	●	●	●	●	●	●	●	●	●	●	●	●	MBM-196-...-AD	530.95	493.00
		●	●	●	●	●	●	●	●	●	●	●	●	●	MBM-196-...-DD	518.05	481.00
Elektrische Verbindungen																	
	F	Einspeisung Stromzufuhr		Version	Länge									BL52057103	16.55	15.00	
	G	Kupplung Stromzufuhr												BL52057105	11.85	11.00	
		Buchsen-Steckerteil Stromzufuhr für längere Verbindungsdistanzen, Eckverbindungen und Bandmontagen mit Lichtunterbrechungen												BL52057107	25.85	24.00	
Dimmbereich																	
		Einspeisung Dimmbereich												BL52057104	16.55	15.00	
		Kupplung Dimmbereich												BL52057106	11.85	11.00	
		Buchsen-Steckerteil Dimmbereich für längere Verbindungsdistanzen, Eckverbindungen und Bandmontagen mit Lichtunterbrechungen												BL52057108	25.85	24.00	
Steckdose																	
		Steckdose in das Trägerprofil integriert. Sie wird immer am Einspeisungspunkt einer Lichtreihe platziert. Mit Fortsetzungsstecker für die Verbindung von Stromzufuhr und Dimmbereich. Inklusive Befestigungsmaterial		CH-Version	95mm									BL54050201	145.40	135.00	
				EU-Version	120mm									BL54050202			

	LED	CRI80+	Länge	Leistung	Lumen@3000K*	
					Alu Abdeckung	Acrylglas
①	LED	CRI80+	573mm	13W	658lm	1175lm
①	LED	CRI80+	713mm	16W	819lm	1463lm
①	LED	CRI80+	853mm	18W	980lm	1750lm
①	LED	CRI80+	1133mm	23W	1300lm	2324lm
①	LED	CRI80+	1413mm	28W	1625lm	2900lm
①	LED	CRI80+	1973mm	38W	2270lm	4050lm

* Gemessen im Trägerprofil

HINWEISE

Allgemein: Lichtbandeinheit zu belux meter by meter-Trägerprofil mit integriertem LED-Konverter, Durchgangsverdrahtung (6x1,5mm²) und Abschlussstücken an beiden Enden für die Verbindung zu anderen Lichteinheiten und/oder zur Netzversorgung, LED-Lebensdauer: 60'000h (L80/B50)@65°C, 3SDCM Ausgangsleistung; inkl. Montagmaterial, Trägerprofile, Abdeckungen und Zubehör separat zu bestellen
LED A - A++

meter by meter
75lm/W@3000K

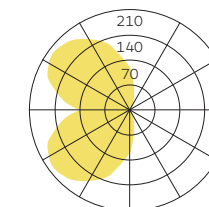

meter by meter
110lm/W@3000K

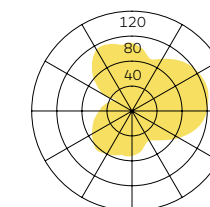

Frontabdeckung:
Aluminium



Frontabdeckung:
Acrylglas satiniert

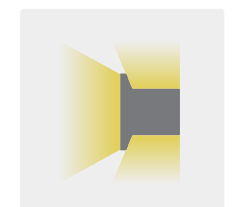

belux meter by meter system (LED)

			Einheit	Farbe	Bestellnummer	CHF inkl. MwSt	CHF exkl. MwSt
Folie seitlich							
Folie opalisierend	H	Für seitliche Projektion von diffusem, weissem Licht	Pro Meter		BL54051205	31.25	29.00
Farbfolie (seitlich)	H	Für seitliche Projektion von farbigem Licht (Folienträger separat zu bestellen)	Pro Meter	Blau	BL54051201	65.70	61.00
				Orange	BL54051202	65.70	61.00
				Gelb	BL54051203	65.70	61.00
				Rot	BL54051204	65.70	61.00
Lichtundurchlässige Folie	H	Für einseitige Lichtlenkung (Folienträger separat zu bestellen)			BL54051001	65.70	61.00
Folienträger	I	Zum Halten der Farbfolie, lichtundurchlässige Folie seitlich am Trägerprofil			BL54051101	21.60	20.00
Folie Front							
Farbfolie (Front)	J	In Acrylglas- oder Aluminium-Frontabdeckung mit Lasergravur einzusetzen	Pro Meter	Blau	BL54051401	65.70	61.00
				Orange	BL54051402	65.70	61.00
				Gelb	BL54051403	65.70	61.00
				Rot	BL54051404	65.70	61.00
Folienträger/Diffusor	K	Zum Halten der Farbfolien hinter der Frontabdeckung in Acrylglas/verwendet als Diffusor hinter der Aluminium-Frontabdeckung mit Lasergravur.	Pro Meter		BL54051301	65.70	61.00
Schriftzug							
Schriftzug	L	Lasergravur in Aluminium-Frontabdeckung inkl. Frontabdeckung, Diffusor separat bestellen Daten müssen im dxf-Format bereitgestellt werden	Pauschal pro Abdeckung		BL54051502	541.75	503.00

HINWEISE

Allgemein: Bitte wenden Sie sich für die Erstellung eines Angebotes an unseren Verkaufsdienst

belux nuit

Mit dem Lichtsystem belux nuit lässt sich die Architektur massgeblich beeinflussen. Eingesetzt als Pendel- oder Deckenaufbauleuchte strukturiert sie den Raum und wirkt als architektonische Skulptur. Dabei werden die Elemente auf individuelles Mass zugeschnitten und können mit unterschiedlichen Winkелеlementen miteinander verbunden werden. Dank der TIR Technologie (Total Internal Reflector) und einer Lichtaustrittsfuge von lediglich 10mm sind die LED 5er Cluster äusserst blendfrei und erzeugen architektonische Spannung. belux nuit ist das ideale Werkzeug für den Wohnraum, Büros und Hotels.

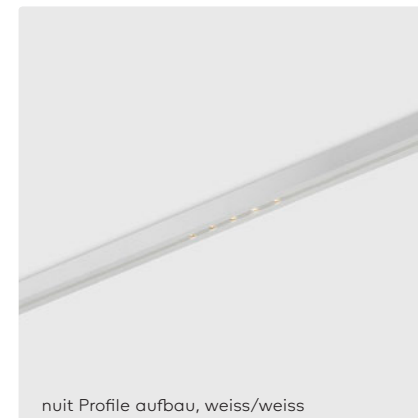

nuit Profile aufbau, weiss/weiss



nuit Pendelleuchte, schwarz/schwarz



nuit 1x5, weiss/schwarz

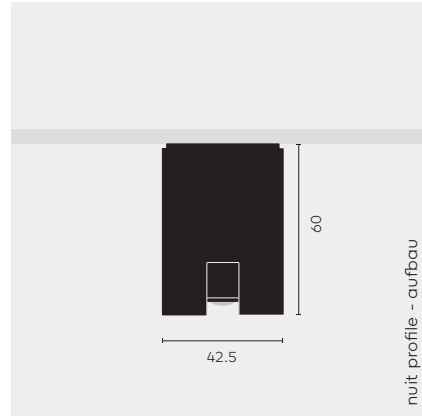

nuit profile - aufbau

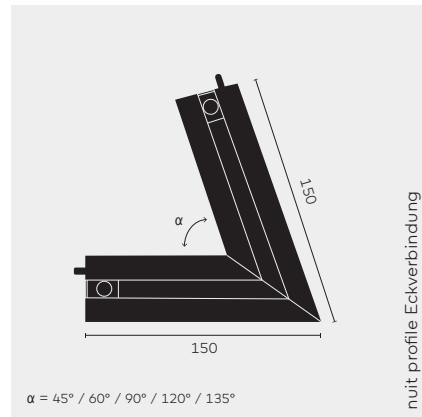

nuit profile Eckverbindung

$\alpha = 45^\circ / 60^\circ / 90^\circ / 120^\circ / 135^\circ$

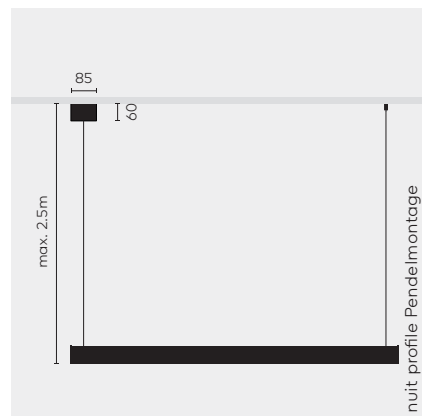

nuit profile Pendelmontage



nuit profile

Betriebsgerät LED: exkl., Anschlussspannung: 230V
 Dimmung: Phase, 1-10V, DALI
 Min. Länge: 500mm, max. Länge: 6000mm ①

Optionales Zubehör

Pendelmontage

Farbe	Basiscode	Notwendiges Zubehör	Optionales Zubehör	CHF inkl. MwSt	CHF exkl. MwSt
○	BL703211	■	■	162.65	151.00
●	BL703212	■	■	162.65	151.00
◐	BL703215	■	■	162.65	151.00

[BL703555](#)

Abhängevorrichtung

382.35 355.00

[BL703550](#)

Zusätzliche Anhängung ②

51.70 48.00

Eckverbindung

[BL703411](#)

nuit Eckverbindung, weiss/weiss

45 Ecke 45°
60 Ecke 60°
90 Ecke 90°
120 Ecke 120°
135 Ecke 135°



BL703411-45 257.45 239.00
 BL703411-60 257.45 239.00
 BL703411-90 165.90 154.00
 BL703411-120 257.45 239.00
 BL703411-135 257.45 239.00

[BL703412](#)

nuit Eckverbindung, schwarz/schwarz



BL703412-45 257.45 239.00
 BL703412-60 257.45 239.00
 BL703412-90 165.90 154.00
 BL703412-120 257.45 239.00
 BL703412-135 257.45 239.00

[BL703415](#)

nuit Eckverbindung, weiss/schwarz



BL703415-45 257.45 239.00
 BL703415-60 257.45 239.00
 BL703415-90 165.90 154.00
 BL703415-120 257.45 239.00
 BL703415-135 257.45 239.00

Betriebsgerät LED ③

[BL703020](#)

Betriebsgerät LED, ON/OFF (1 Betriebsgerät LED = max. 3 Module)

135.75 126.00

[BL703021](#)

Betriebsgerät LED, Phasen Dimmung (1 Betriebsgerät LED = max. 2 Module)

149.75 139.00

[BL703022](#)

Betriebsgerät LED, 1-10V Dimmung (1 Betriebsgerät LED = max. 3 Module)

203.60 189.00

[BL703023](#)

Betriebsgerät LED, DALI Dimmung (1 Betriebsgerät LED = max. 3 Module)

230.50 214.00

ANMERKUNGEN

Allgemein: Die Beleuchtungsmodule und Betriebsgeräte werden im Profil vormontiert geliefert. Richtpreis pro Laufmeter. Bitte wenden Sie sich für die Erstellung eines Angebotes an unseren Verkaufssendienst
 ① Die Schnittlänge ist abhängig von den Transportmöglichkeiten. Befestigungspunkte alle 2.3m.
 ② Eine zusätzliche Abhängevorrichtung ist ab einer Profillänge von 2,3m erforderlich.
 ③ Pro beleuchtetes Profilteil mindestens 1 Betriebsgerät verwenden.

IP20

Aufbaumontage Pendelmontage

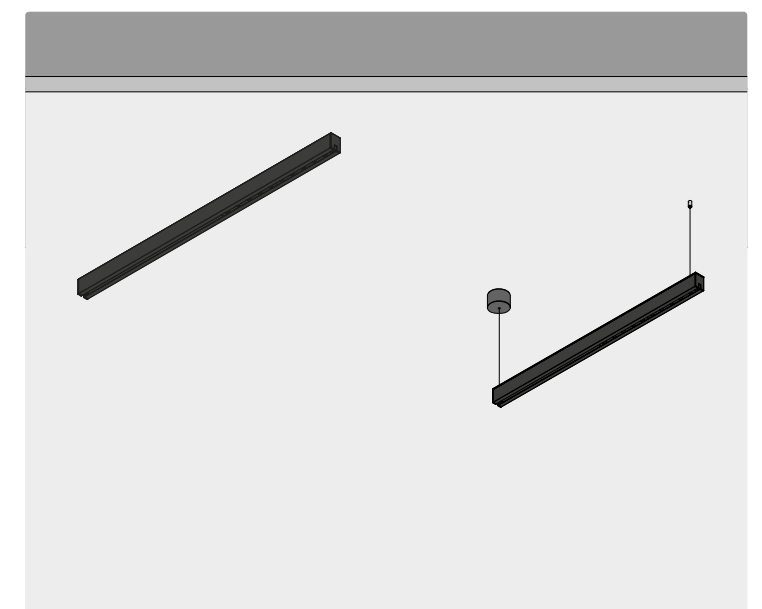



	Basiccode	Leuchtmittel	SP Spot 12°	FL Flood 29°	WFL Weitwinkel (40°)	OV Oval (13°+36°)	Optionales Zubehör	Bestellnummer	CHF inkl. MwSt	CHF exkl. MwSt	
nuit profile 1x5 LED module	BL974190	9027 2700K, CRI90+ 9030 3000K, CRI90+ 9040 4000K, CRI90+	●	●	●	●	■	BL947190-.....	272.50	253.00	
Optional accessories											
Notlicht-Einheit	BL703120	Notlicht-Einheit, Batterie und Kontroll-LED								330.65	307.00

	CRI	CCT	Spannung	Leistung	Lumen
① LED	CRI90+	2700K/3000K/4000K	230V	7W	498lm

ANMERKUNGEN
 ① Die kreon nuit-Profillänge muss mindestens 1500mm betragen. Maximal 1 LED-Modul mit Notlicht-Einheit pro Profilschnitt. Die Notlicht-Einheit ist im Profil integriert. Akkulaufzeit 3h. Mit Kontroll-LED.
Allgemein: Bitte wenden Sie sich für die Erstellung eines Angebotes an unseren Verkaufsdienst

IP20

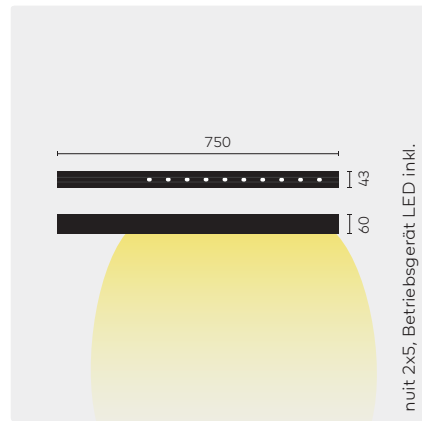
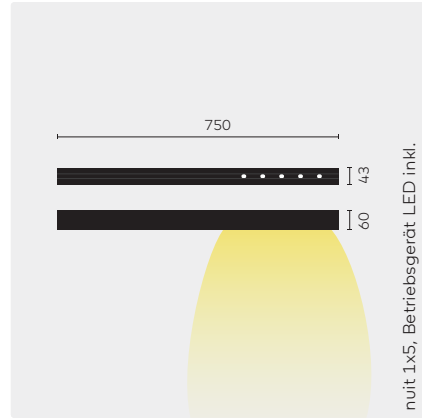

nuit 1x5
Betriebsgerät LED: inkl.

nuit 2x5
Betriebsgerät LED: inkl.

Farbe	Leuchtmittel	Basiscode	9027 2700K, CRI90+	9030 3000K, CRI90+	9040 4000K, CRI90+	SP Spot (12°)	FL Flood (29°)	WFL Weitwinkel (40°)	OV Oval (1,3°+36°)	PD Phasen Dimmung/ ON-OFF	VD 1-10V Dimmung	DD DALI/Tastdimmung	Bestellnummer	CHF inkl. MwSt	CHF exkl. MwSt
WE	①	<u>BL953511</u>	●	●	●	●	●	●	●	●	●	●	BL953511-...-PD BL953511-...-VD BL953511-...-DD	427.60 445.90 467.45	397.00 414.00 434.00
SW	①	<u>BL953512</u>	●	●	●	●	●	●	●	●	●	●	BL953512-...-PD BL953512-...-VD BL953512-...-DD	427.60 445.90 467.45	397.00 414.00 434.00
SW	①	<u>BL953515</u>	●	●	●	●	●	●	●	●	●	●	BL953515-...-PD BL953515-...-VD BL953515-...-DD	427.60 445.90 467.45	397.00 414.00 434.00
WE	②	<u>BL953521</u>	●	●	●	●	●	●	●	●	●	●	BL953521-...-PD BL953521-...-VD BL953521-...-DD	605.30 623.60 645.15	562.00 579.00 599.00
SW	②	<u>BL953522</u>	●	●	●	●	●	●	●	●	●	●	BL953522-...-PD BL953522-...-VD BL953522-...-DD	605.30 623.60 645.15	562.00 579.00 599.00
SW	②	<u>BL953525</u>	●	●	●	●	●	●	●	●	●	●	BL953525-...-PD BL953525-...-VD BL953525-...-DD	605.30 623.60 645.15	562.00 579.00 599.00

	CRI	CCT	Spannung	Leistung	Konstantstrom	Lumen
①	LED CRI90+	2700K/3000K/4000K	230V	7W	500mA	498lm
②	LED CRI90+	2700K/3000K/4000K	230V	2x7W	500mA	996lm

ANMERKUNGEN
IP20

belux o-lite

Jehs & Laub, 2005

Durch die Schichtung mehrerer Diffusor- und Lichtlenkschalen erzeugt die Wand-/Deckenleuchte ein brillantes, breit gestreutes LED Licht mit reduzierter Blendung. belux o-lite kann sowohl im Innen- wie auch im Aussenbereich (IP54) eingesetzt werden. Das Gehäuse besteht aus Acrylglas und Polycarbonat und ist für die Durchgangsverdrahtung vorbereitet.



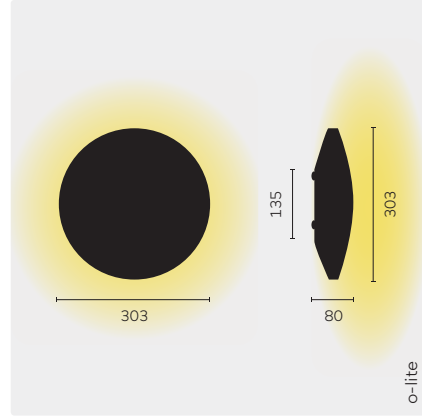

● **o-lite**
Material: Acrylglas, Polycarbonat

Leuchtmittel

Basiscode

8030
3000K
8040
4000K

00
on/off

Bestellnummer

CHF inkl. MwSt

CHF exkl. MwSt



OLITE24



OLITE24-...-00-3 355,45 330,00

		CRI	CCT	Leistung	Lumen
①	LED	CRI80+	3000/4000K	9W	891lm

HINWEISE
① IP 54
LED A+

o-lite
891lm @350mA

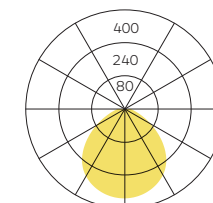

belux one by one

Steve Lehot, 2004

Steve Lehot schuf mit belux one by one ein spannendes Spiel mit Licht und Schatten. Die Schichten bestehen aus Polyestervlies, das aufgrund mehrerer Veredelungsprozesse praktisch reissfest, alterungsbeständig und schwer entflammbar ist.

Die gesamte belux one by one Leuchtenfamilie wird in Handarbeit durch ein Behindertenwerk gefertigt. Das Zerknüllen und Aufreihen der Schichten und Distanzhalter erfordert viel Konzentration und Ausdauer.

Designpreise Reddot

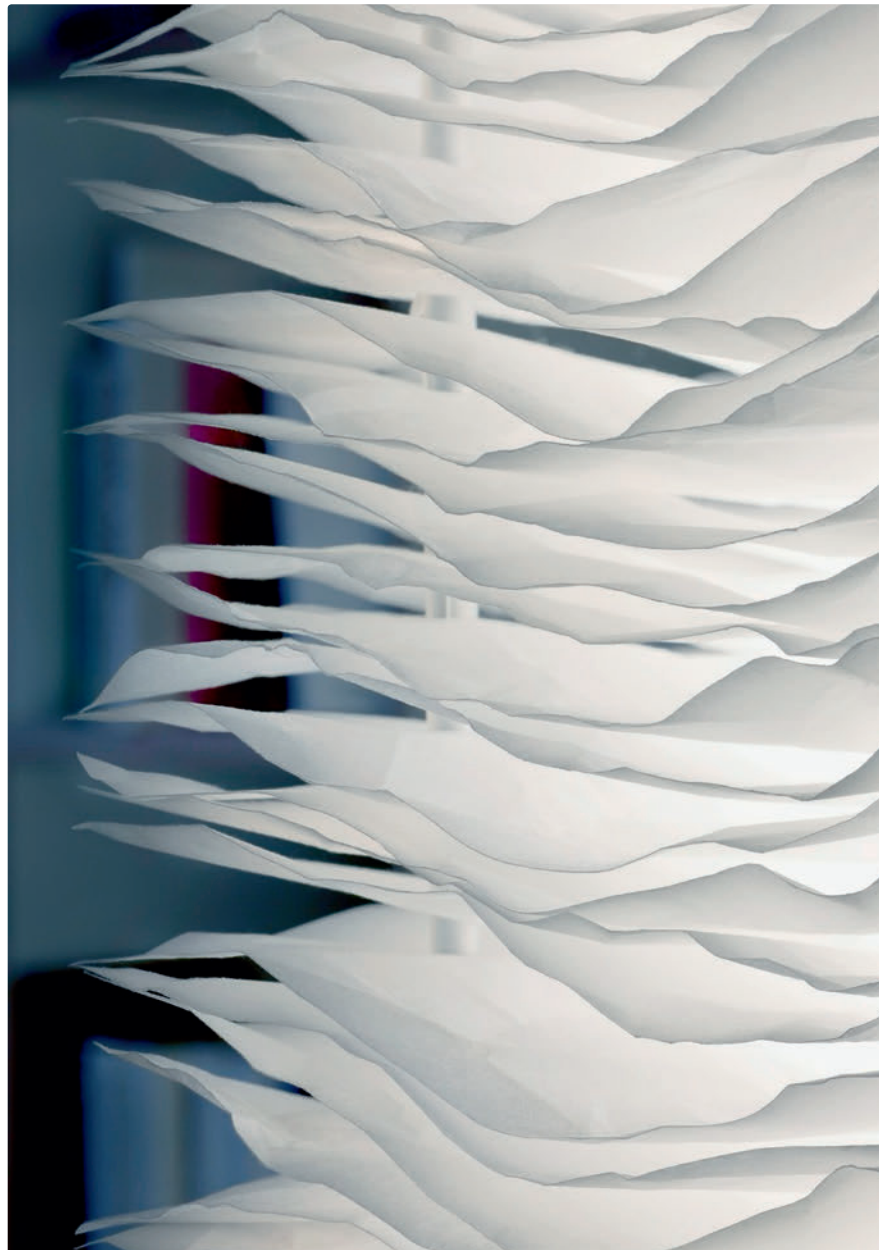

one by one Stehleuchte



one by one Pendelleuchte

belux one by one (LED)

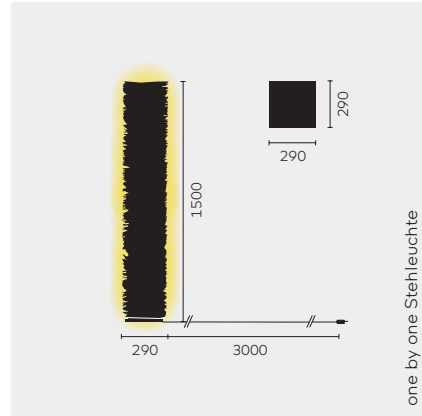

one by one Stehleuchte

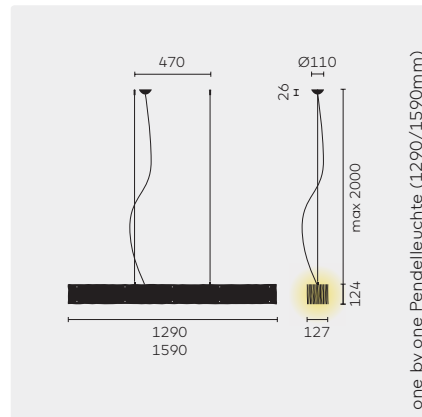

one by one Pendelleuchte (1290/1590mm)

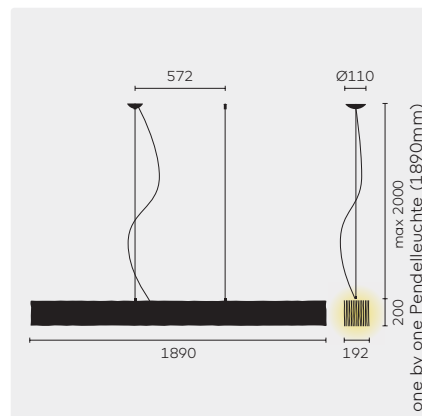

one by one Pendelleuchte (1890mm)

one by one Stehleuchte
Material: Polyestervlies, Stahl, Acrylglas, mit schwarzem Netzkabel

one by one Pendelleuchte (1290mm)
Material: Polyestervlies, Stahl, Acrylglas, mit transparentem Netzkabel

one by one Pendelleuchte (1590mm)
Material: Polyestervlies, Stahl, Acrylglas, mit transparentem Netzkabel

one by one Pendelleuchte (1890mm)
Material: Polyestervlies, Stahl, Acrylglas, mit transparentem Netzkabel

Leuchtmittel	Basiscode	8027 2700K	8030 3000K	8040 4000K	TD Dimmbar, am Abdeckung	DD Dimmbar DALI, bauseits	belux express	Bestellnummer	CHF inkl. MwSt	CHF exkl. MwSt
①	OB001-11	●	●	●	●		•	OB001-11-8027-TD OB001-11-8030-TD OB001-11-8040-TD	1769.55	1643.00
②	OB030-11	●	●	●	●	●		OB030-11-8027-TD OB030-11-8030-TD OB030-11-8040-TD OB030-11-8027-DD OB030-11-8030-DD OB030-11-8040-DD	1203.00	1117.00
③	OB032-11	●	●	●	●	●		OB032-11-8027-TD OB032-11-8030-TD OB032-11-8040-TD OB032-11-8027-DD OB032-11-8030-DD OB032-11-8040-DD	1379.65	1281.00
④	OB034-11	●	●	●	●	●		OB034-11-8027-TD OB034-11-8030-TD OB034-11-8040-TD OB034-11-8027-DD OB034-11-8030-DD OB034-11-8040-DD	1757.70	1632.00

HINWEISE

Allgemein: Mit integriertem LED-Konverter, LED-Lebensdauer >50'000h (L80/F10), 3SDCM

one by one Pendelleuchte: Version „DALI-dimmbar“ über DALI-Protokoll oder Drucktaster dimmbar, zusätzliche Steuerkabel erforderlich. Mit integriertem LED-Konverter, Pendellänge max. 2m, 5m auf Anfrage

one by one Stehleuchte: Dimmen oben in der Leuchte integriert.

belux express: Kleine Mengen in der Regel ab Lager lieferbar. Mehr Informationen auf Seite 374.

Ⓜ IP 20
LED A - A++

one by one Stehleuchte
37lm/W@4000K

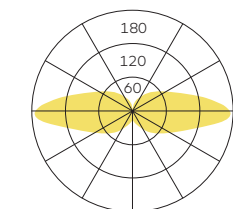

Bedienung am Leuchtenkopf (dimmbare Ausführungen)

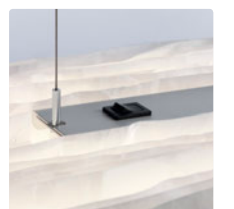

belux onn

Die puristisch anmutende belux onn-wall erzeugt eine indirekte Raumausleuchtung und ist in zwei Grössen erhältlich. Das Licht wird durch die TIR-Reflektortechnologie (Total Internal Reflection) kontrolliert nach vorne gerichtet, was für eine gleichmässig indirekte Lichtverteilung im Raum sorgt.

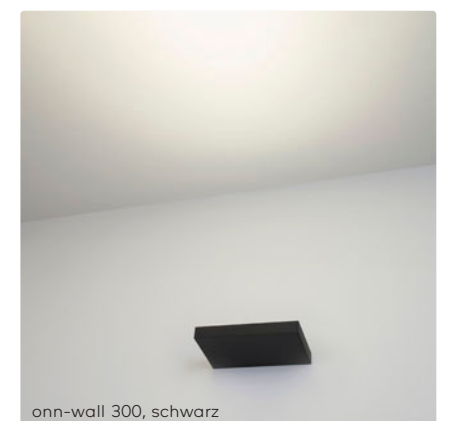

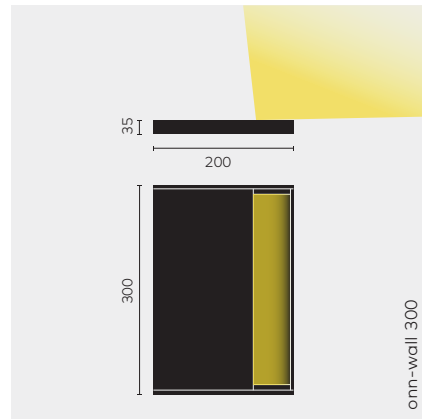
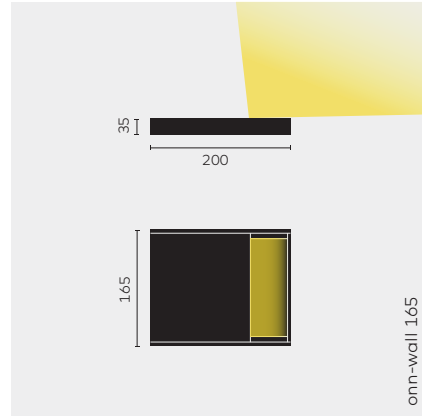

onn-wall 165 narrow beam
DALI Betriebsgerät inkl.

onn-wall 300 narrow beam
DALI Betriebsgerät inkl.

Farbe	Leuchtmittel	Basiscode	CHF inkl. MwSt	CHF exkl. MwSt
WE	①	ONW165-10	666.70	616.00
SW	①	ONW165-11	666.70	616.00
WE	②	ONW300-10	935.95	869.00
SW	②	ONW300-11	935.95	869.00

	CRI	CCT	Spannung	Leistung	Lumen	
①	LED	CRI80+	2700K	230V	8,6W	605lm
②	LED	CRI80+	2700K	230V	17,2W	1211lm

ANMERKUNGEN
Betriebsgerät inkl.
IP40

belux oran

Das Design von belux oran basiert auf dem Prinzip der „plastischen Zahl“, womit sich Proportionen in der Architektur ableiten lassen. Die Räumlichkeit des Produkts zeigt sich in seinen Proportionen, den Abmessungen sowie der materiellen Umsetzung.

Die einzigartige Form des Diffusors wurde von der Natur inspiriert und ist einzigartig. Als Vorlage diente das Stützskelett des japanischen Venuskörbchens, das für belux oran mittels 3D-Techniken gedruckt wird. Der Diffusor von oran wirkt auf diese Weise wie organisch gewachsen. Auch wenn neueste Techniken eingesetzt werden, ist der Glaskolben von oran doch mundgeblasen und erinnert an traditionelles Handwerk. Die Produktreihe Oran verbindet Handwerk und moderne Technologien.

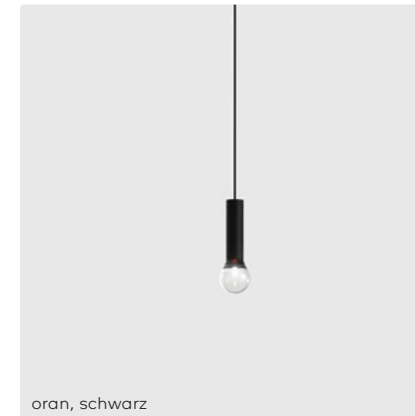

oran, schwarz

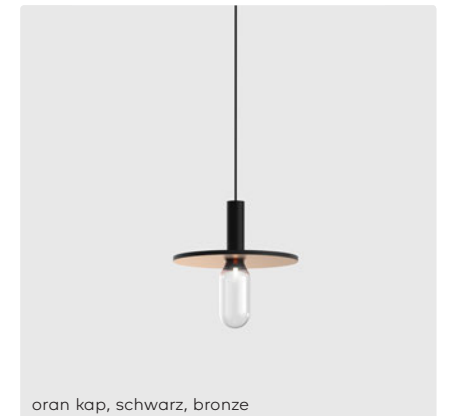

oran kap, schwarz, bronze

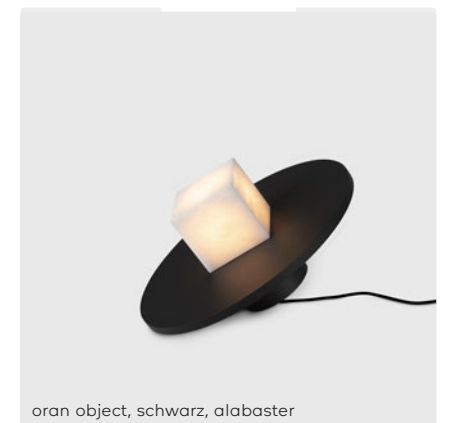

oran object, schwarz, alabaster

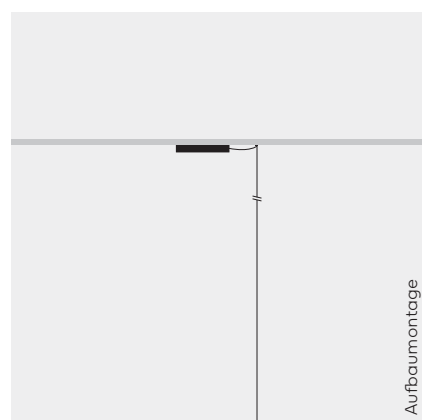
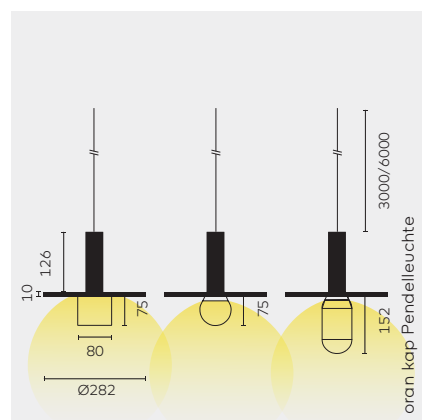
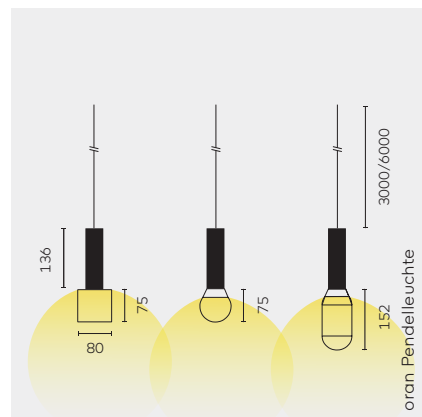

oran pendant		oran pendant kap	
Farbe	Leuchtmittel	Basiscode	Notwendiges Zubehör
WE ①	OR30-11	● ● ● ● ● ● ● ●	OR30-11-...-S3 499.75 464.00 OR30-11-...-S6 506.20 470.00 OR30-11-...-L3 471.75 438.00 OR30-11-...-L6 478.20 444.00 OR30-11-...-A3 471.75 438.00 OR30-11-...-A6 478.20 444.00
SW ①	OR30-12	● ● ● ● ● ● ● ●	OR30-12-...-S3 499.75 464.00 OR30-12-...-S6 506.20 470.00 OR30-12-...-L3 471.75 438.00 OR30-12-...-L6 478.20 444.00 OR30-12-...-A3 471.75 438.00 OR30-12-...-A6 478.20 444.00
WE ①	OR32-11	● ● ● ● ● ● ● ● ●	OR32-11-...-S3-P1 615.00 571.00 OR32-11-...-S6-P1 621.45 577.00 OR32-11-...-L3-P1 622.55 578.00 OR32-11-...-L6-P1 629.00 584.00 OR32-11-...-A3-P1 595.60 553.00 OR32-11-...-A6-P1 602.05 559.00
SW ①	OR32-12	● ● ● ● ● ● ● ● ● ● ● ● ● ●	OR32-12-...-S3-P2 615.00 571.00 OR32-12-...-S6-P2 621.45 577.00 OR32-12-...-S3-A3 649.45 603.00 OR32-12-...-S6-A3 655.90 609.00 OR32-12-...-S3-A4 1021.00 948.00 OR32-12-...-S6-A4 1028.55 955.00 OR32-12-...-L3-P2 622.55 578.00 OR32-12-...-L6-P2 629.00 584.00 OR32-12-...-L3-A3 644.05 598.00 OR32-12-...-L6-A3 650.55 604.00 OR32-12-...-L3-A4 1028.55 955.00 OR32-12-...-L6-A4 1035.00 961.00 OR32-12-...-A3-P2 595.60 553.00 OR32-12-...-A6-P2 602.05 559.00 OR32-12-...-A3-A3 630.05 585.00 OR32-12-...-A6-A3 636.55 591.00 OR32-12-...-A3-A4 941.30 874.00 OR32-12-...-A6-A4 947.80 880.00
■ Notwendiges Zubehör Aufbau montage (ON/OFF Betriebsgerät inkl.)			
WE	BL791004	Gerätebox für Betriebsgerät (für 1 Modul) - 1 Stromkreis, weiss	360.80 335.00
SW	BL791005	Gerätebox für Betriebsgerät (für 1 Modul) - 1 Stromkreis, schwarz	360.80 335.00
WE	BL791006	Gerätebox für Betriebsgerät, (für 2 bis 3 Module) - 1 Stromkreis, weiss	457.75 425.00
SW	BL791007	Gerätebox für Betriebsgerät, (für 2 bis 3 Module) - 1 Stromkreis, schwarz	457.75 425.00

		CRI	CCT	Watt	Konstantstrom	Lumen
①	LED	Glas	CRI90+	2700K/3000K	6,7W 700mA	307lm
		Albastblock	CRI90+	2700K/3000K	6,7W 700mA	② 43lm

ANMERKUNGEN

- ① Der Alabsterblock muss vor direkter Sonneneinstrahlung und Temperaturen über 50°C geschützt werden.
- ② Der Lichtstrom kann aufgrund der Verwendung von natürlichen Materialien variieren.

Die angegebenen Masse von Glas und Albast sind nur Richtwerte. Die tatsächlichen Abmessungen können abweichen. Jede Einheit ist einzigartig aufgrund der handwerklichen Produktionstechnik.
 Pendel max.: 3000mm oder 6000mm.
 ♦ IP40

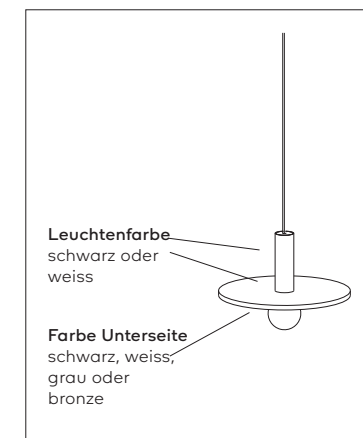

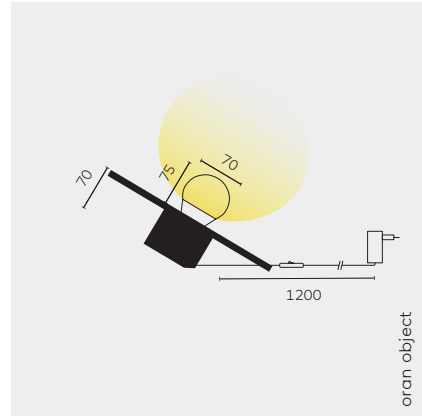

oran object

 oran object

Farbe	Leuchtmittel	Basiscode	9027 2700K, CRI90+	9030 3000K, CRI90+	S Leuchtmittelform Kugel	L Leuchtmittelform Ampulle	A Alabaster schwarz ①	P1 Unterseite Leuchtschirm weiss	P2 Unterseite Leuchtschirm schwarz	A3 Unterseite Leuchtschirm grau	A4 Unterseite Leuchtschirm bronze	Bestellnummer	CHF inkl. MwSt	CHF exkl. MwSt
WE ①	OR40-11	●	●	●	●	●	●	●				OR40-11-...-S-P1	760.40	706.00
												OR40-11-...-L-P1	766.85	712.00
												OR40-11-...-A-P1	744.25	691.00
SW ①	OR40-12	●	●	●	●	●	●	●	●	●	●	OR40-12-...-S-P2	760.40	706.00
												OR40-12-...-S-A3	766.85	712.00
												OR40-12-...-S-A4	744.25	691.00
												OR40-12-...-L-P2	794.85	738.00
												OR40-12-...-L-A3	801.15	744.00
												OR40-12-...-L-A4	778.70	723.00
												OR40-12-...-A-P2	1166.40	1083.00
												OR40-12-...-A-A3	1172.90	1089.00
												OR40-12-...-A-A4	1150.25	1068.00

			CRI	CCT	Leistung	Watt	Lumen
①	LED	Glas	CRI90+	2700K	230V	6,7W	307lm
①	LED	Albastblock	CRI90+	2700K	230V	6,7W	② 43lm

ANMERKUNGEN

① Der Alabasterblock muss vor direkter Sonneneinstrahlung und Temperaturen über 50°C geschützt werden.

② Der Lichtstrom kann aufgrund der Verwendung von natürlichen Materialien variieren.

Die angegebenen Masse von Glas und Albast sind nur Richtwerte. Die tatsächlichen Abmessungen können abweichen. Jede Einheit ist einzigartig aufgrund der handwerklichen Produktionstechnik. Betriebsgerät inkl. ♦ IP40

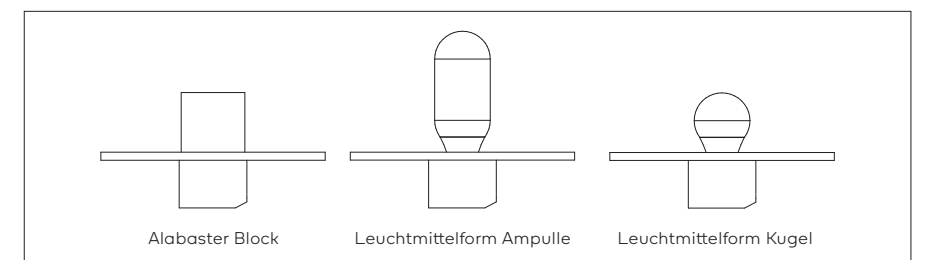

belux prologe

Bei belux prologe handelt es sich um eine Reihe von quadratischen Aufbau-Downlights mit kompakter Form und tief eingesetzten LEDs. belux prologe ist in zwei Grössen erhältlich und passt sich so optimal den Anforderungen des Raumes an. Es ist eine diskrete und zugleich funktionale Lösung für die Allgemein- und Akzentbeleuchtung innerhalb architektonischer Strukturen. Mit schwarzem oder weissem Gehäuse.



prologe 80 single, white



prologe 80 double, black



prologe 145 single, black



prologe 145 double, white

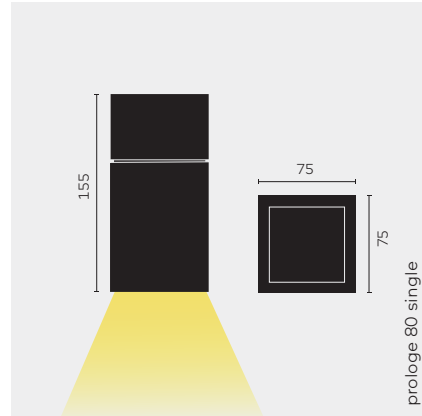

prologe 80 single

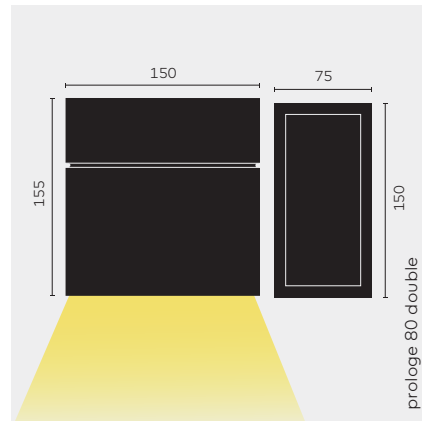

prologe 80 double

prologe 80 single fixed LED
Betriebsgerät: inkl.

prologe 80 double fixed LED
Betriebsgerät: inkl.

Farbe	Leuchtmittel	Basiscode	8327 2700K, CR83	8330 3000K, CR83	8340 4000K, CR83	Bestellnummer	CHF inkl. MwSt	CHF exkl. MwSt
WE ①	①	PR080S-10	●	●	●	PR080S-10-	383.45	356.00
SW ①	①	PR080S-11	●	●	●	PR080S-11-	383.45	356.00
WE ②	②	PR080D-10	●	●	●	PR080D-10-	475.00	441.00
SW ②	②	PR080D-11	●	●	●	PR080D-11-	475.00	441.00

	CRI	CCT	Spannung	Leistung	Lumen
① LED	CR183	2700K/3000K/4000K	230V	4,5W	480lm
	CR190	2700K/3000K/4000K	230V	5,4W	480lm
② LED	CR183	2700K/3000K/4000K	230V	2 x 4,5W	960lm
	CR190	2700K/3000K/4000K	230V	2 x 5,4W	960lm

ANMERKUNGEN
IP 20

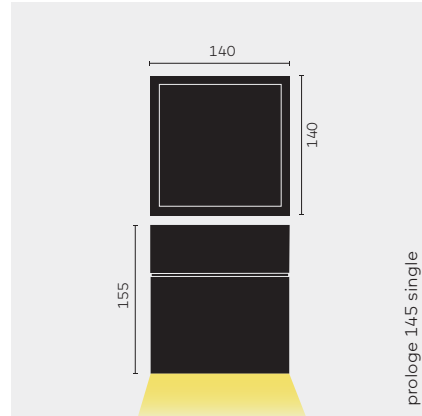

prologe 145 single

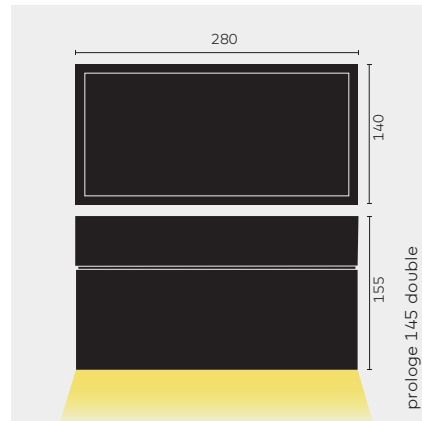

prologe 145 double

prologe 145 single
Betriebsgerät: inkl.
Lampe: inkl.

prologe 145 double
Betriebsgerät: inkl.
Lampe: inkl.

Farbe	Leuchtmittel	Basiscode	9527 2700K, CRI95	FL Flood 25°	SW ON/OFF	VD 1-10V Dimmung	DD Dimmbar DALI, bauseits	Bestellnummer	CHF inkl. MwSt	CHF exkl. MwSt
WE	①	PR0145S-10	●	●	●	●	●	PR0145S-10-9527-FL-SW PR0145S-10-9527-FL-VD PR0145S-10-9527-FL-DD	421.15 434.05 441.60	391.00 403.00 410.00
SW	①	PR0145S-11	●	●	●	●	●	PR0145S-11-9527-FL-SW PR0145S-11-9527-FL-VD PR0145S-11-9527-FL-DD	421.15 434.05 441.60	391.00 403.00 410.00
WE	②	PR0145D-10	●	●	●	●	●	PR0145D-10-9527-FL-SW PR0145D-10-9527-FL-VD PR0145D-10-9527-FL-DD	644.05 657.00 664.55	598.00 610.00 617.00
SW	②	PR0145D-11	●	●	●	●	●	PR0145D-11-9527-FL-SW PR0145D-11-9527-FL-VD PR0145D-11-9527-FL-DD	644.05 657.00 664.55	598.00 610.00 617.00

		CRI	CCT	Spannung	Leistung	Lumen
①	LED	CRI95	2700K/3000K	230V	16,1W	900lm
②	LED	CRI95	2700K/3000K	230V	2 x 16,1W	2 x 900lm

ANMERKUNGEN
IP 20

belux raga

belux raga ist eine massive, geometrische Lichtsäule aus weissem und schwarzem Marmor oder Stahl. Die Einheiten sind für den Aussenbereich konzipiert (IP66/IP65) und verfügen über lineare LEDs, um ein ansprechendes Umgebungslicht zu erzeugen. Bei belux raga horizontal wird das Licht symmetrisch auf den Boden gerichtet, belux raga vertical erzeugt in der Umgebung ein asymmetrisches Muster. Bodenstifte und Betonanker sorgen für eine feste Installation in jedem Boden. Dichtungen und wetterfeste Beschichtungen schützen belux raga vor Umwelteinflüssen.

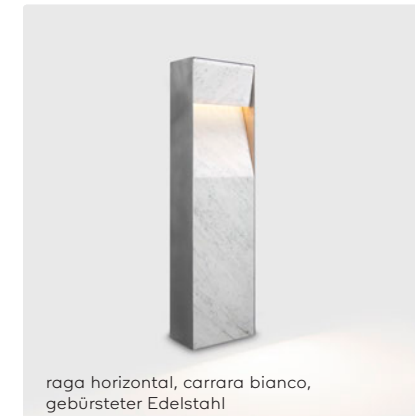

raga horizontal, carrara bianco, gebürsteter Edelstahl



raga vertical, nero marquina, hochglänzend schwarz

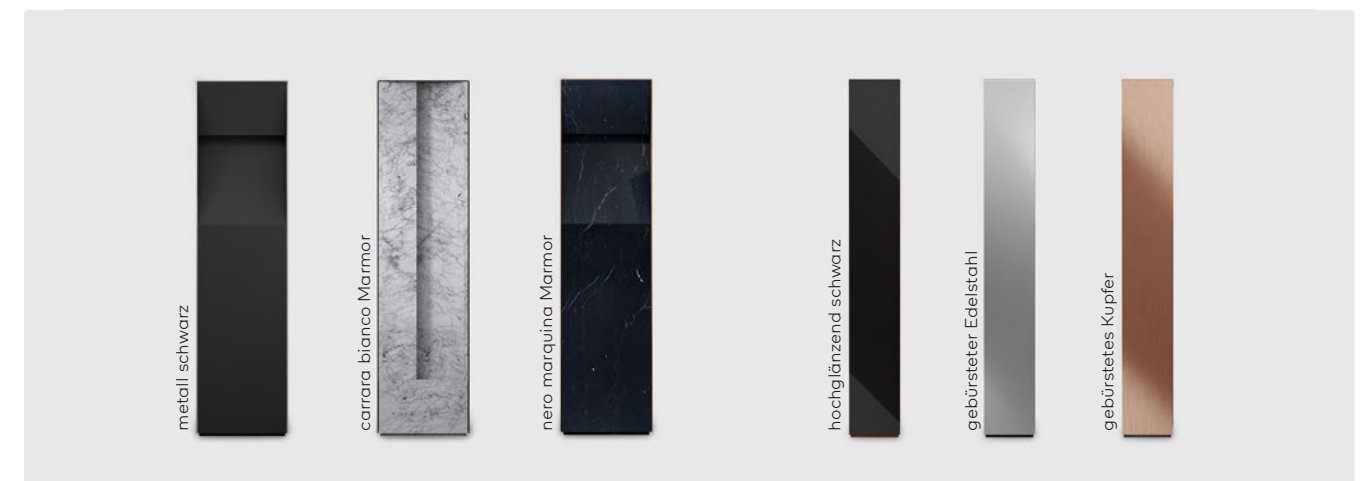

metall schwarz

carrara bianco Marmor

nero marquina Marmor

hochglänzend schwarz

gebürsteter Edelstahl

gebürstetes Kupfer

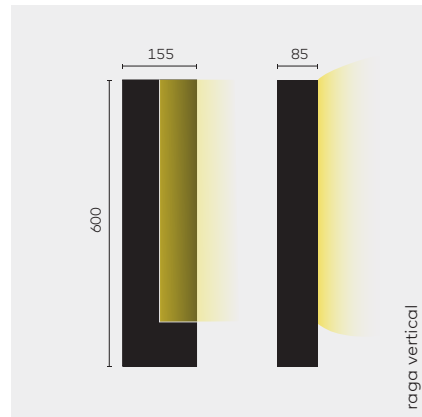
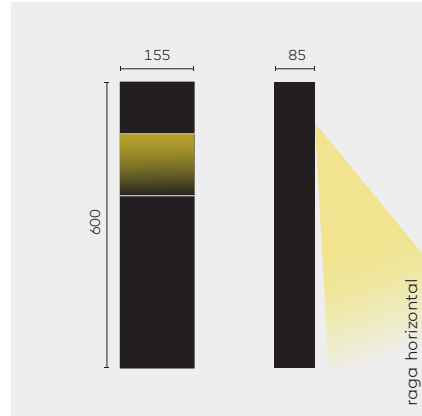

raga horizontal
IP 66

raga vertical
IP 65

■ **Optionales Zubehör**

Anker

Farbe ①	Leuchtmittel	Basiscode	8027 2700K, CRI80	8527 2700K, CRI80	HGB Schwarzer Rahmen hochglänzend	SST Rahmen aus gebürstetem Edelstahl	BRC Rahmen aus gebürstetem Kupfer	Optionales Zubehör	Bestellnummer	CHF inkl. MwSt	CHF exkl. MwSt
●	①	RAGH-10	●	●	●	●	●	■	RAGH-10-8027-...	1609.05	1494.00
○	②	RAGH-11	●	●	●	●	●	■	RAGH-11-8027-...	3459.35	3212.00
●	①	RAGH-12	●	●	●	●	●	■	RAGH-12-8027-...	3351.65	3112.00
●	③	RAGV-10	●	●	●	●	●	■	RAGV-10-8527-...	1742.60	1618.00
○	④	RAGV-11	●	●	●	●	●	■	RAGV-11-8527-...	3886.90	3609.00
●	③	RAGV-12	●	●	●	●	●	■	RAGV-12-8527-...	3886.90	3609.00
Optionales Zubehör											
		BL704000	Betonanker							74.35	69.00
		BL704004	Bodenanker							74.35	69.00

		CRI	CCT	Spannung	Leistung	Lumen
①	LED	CRI80	2700K	230V	12W	539lm
②	LED	CRI80	2700K	230V	12W	682lm
③	LED	CRI85	2700K	230V	5,4W	85lm
④	LED	CRI85	2700K	230V	5,4W	155lm

ANMERKUNGEN

- ① kreon raga ist in drei unterschiedlichen Farben erhältlich:
- Metall schwarz
- Carrara bianco
- Nero marquina

Betonanker

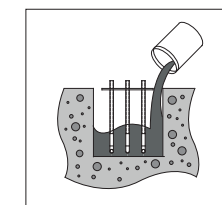

Bodenanker

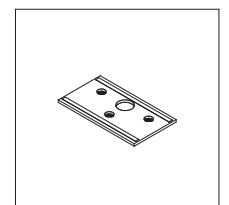

belux rei

Die Wandleuchte belux rei wird als Einzelleuchte im unteren Bereich der Wand montiert und beleuchtet dank eines raffiniertem Reflektorsystems diskret die Bodenfläche. belux rei ist in zwei Grössen und in Schwarz und Weiss verfügbar.

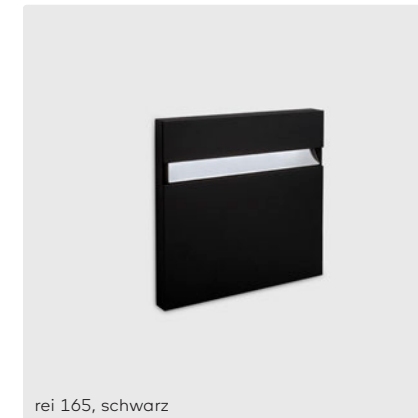
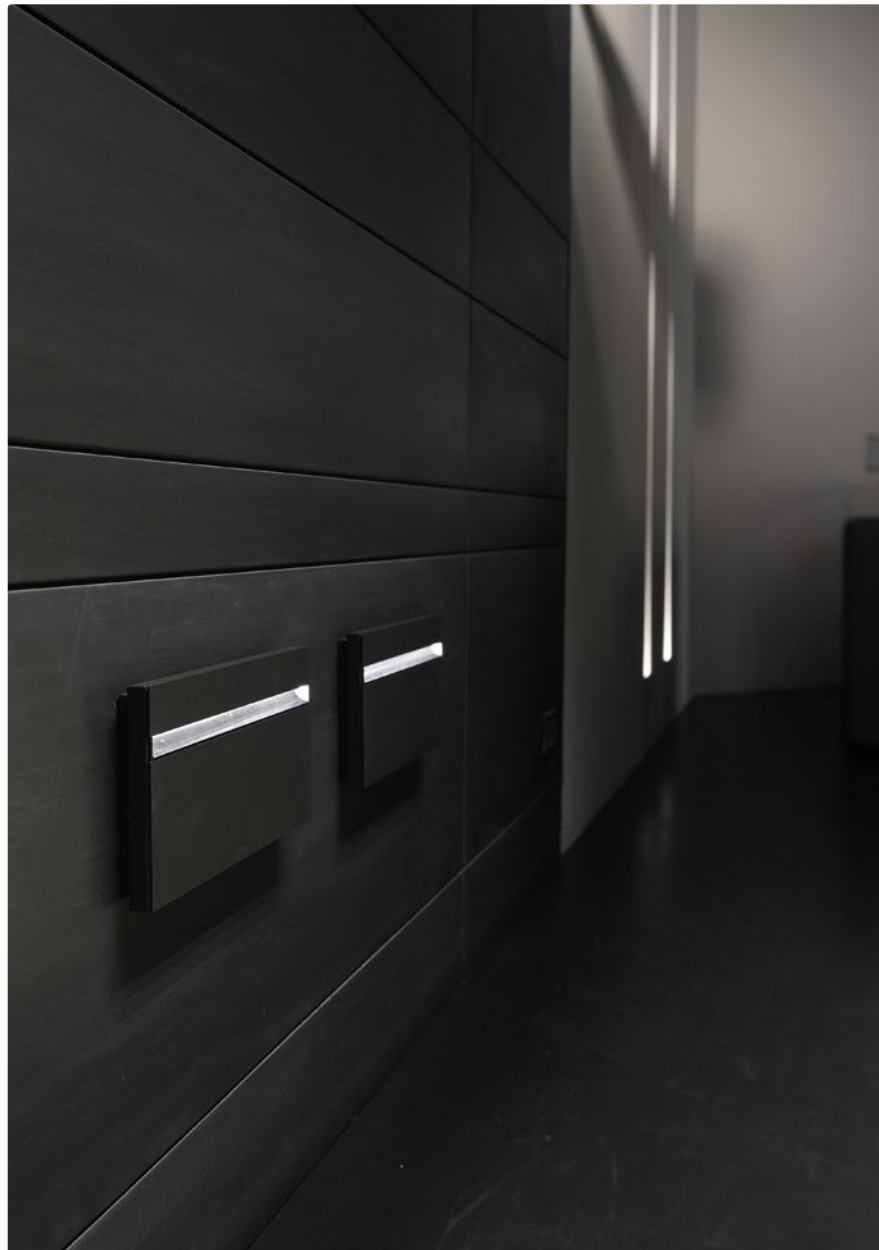

rei 165, schwarz



rei 300, weiss

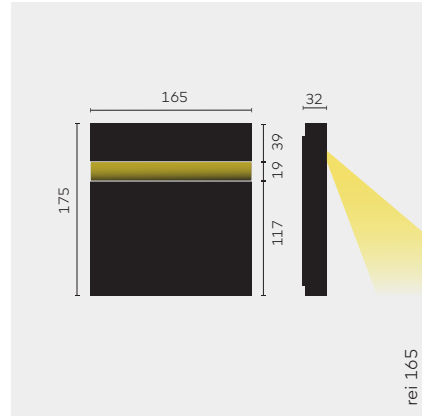

rei 165

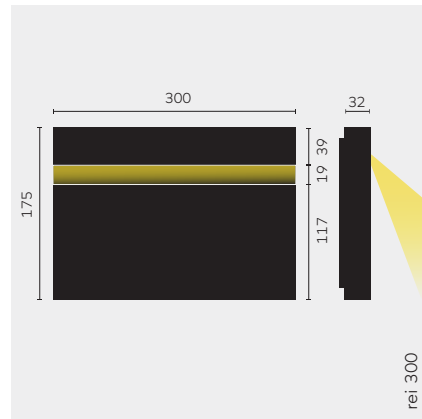

rei 300

rei 165
Betriebsgerät: inkl.

rei 300
Betriebsgerät: inkl.

Farbe	Leuchtmittel	Basiscode	CHF inkl. MwSt	CHF exkl. MwSt
WE	①	REI165-10	421.15	391.00
SW	①	REI165-11	421.15	391.00
WE	②	REI300-10	536.35	498.00
SW	②	REI300-11	536.35	498.00

	CRI	CCT	Spannung	Leistung	Lumen	
①	LED	CRI80+	3000K	230V	4W	128lm
②	LED	CRI80+	3000K	230V	8W	290lm

ANMERKUNGEN
IP40

belux tubo

Jo Niemeyer, 1984

belux tubo entstand innerhalb eines internationalen Designwettbewerbs, den belux 1984 veranstaltete. Aus über 400 Entwürfen wurde belux tubo als Sieger erkoren. Sie zeichnet sich durch ihre schlichte Eleganz und Raffinesse aus. Obwohl die Leuchte gänzlich ohne Gelenke auskommt, lässt sie sich einfach in der Höhe verstellen. Ein simples Verschieben des Haltebügels reicht dazu aus. Wird der Stab zudem um die eigene Achse gedreht, verändert sich die Lichtrichtung. Der Lichtaustritt erstreckt sich über 2/3 der gesamten Länge des Stabs.



Der satinierte Diffusor sorgt für eine gute Entblendung und ein angenehmes, praktisch schattenfreies LED Licht. Über einen integrierten Taster lässt sich belux tubo ausserdem dimmen, was der Leuchte zusätzliche Flexibilität verleiht.



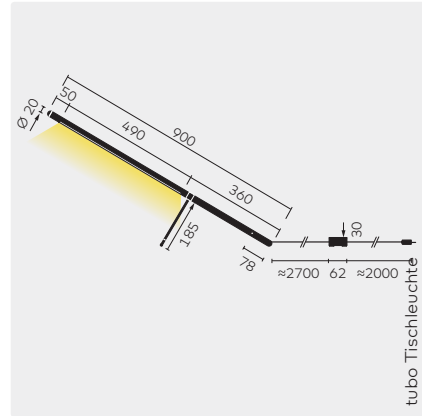

tubo Tischleuchte

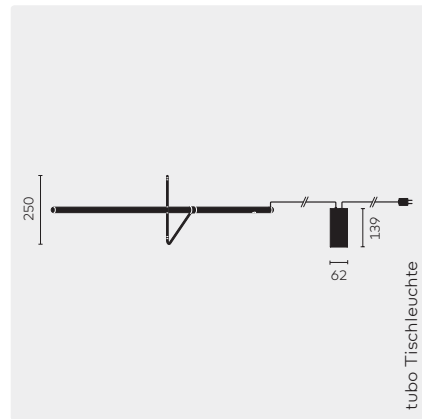

tubo Tischleuchte

tubo Tischleuchte
Material: Stahl, Acrylglas

		CRI	CCT	Leistung	Lumen
①	LED	CRI80+	2700K	12W*	1150lm*

* Kalkulierte Werte. Messwerte werden zu einem späteren Zeitpunkt auf belux.com/tubo veröffentlicht

Farbe	Leuchtmittel	Basiscode	8027 2700K	TD Dimmbar, an der Lampe	belux express	Bestellnummer	CHF inkl. MwSt	CHF exkl. MwSt
CR ①	TUB40-11		●	●	●	TUB40-11-8027-TD	598.85	556.00
SW ①	TUB40-12		●	●		TUB40-12-8027-TD	524.50	487.00

HINWEISE
Allgemein: LED-Konverter
kabelintegriert
CR: Chrom
SW: Schwarz
☑ IP 20
LED A - A++

belux twilight

Samantha & John Ritschl-Lassoudry, 2002

belux twilight vereint in raffinierter Art und Weise und einzigartiger Brillanz Raum- und Stimmungslicht. Mittels Dimmer kann mit belux twilight je nach Wunsch ein atmosphärisches, direktes, emotionales Lichtspiel oder viel Licht zur indirekten Raumausleuchtung erzeugt werden. Im Inneren des Kunstglaskörpers befinden sich oben und unten je zwei LED-Lichtquellen, die das Licht gegeneinander abgeben – dadurch verwandelt sich belux twilight in eine Lichtskulptur.



Mit einem zusätzlichen LED Strahler spendet belux twilight ein indirektes Raumlicht über die Decke. Das indirekte Licht und das Licht im Kunstglaskörper sind unabhängig voneinander dimmbar.

Designpreise Design Plus



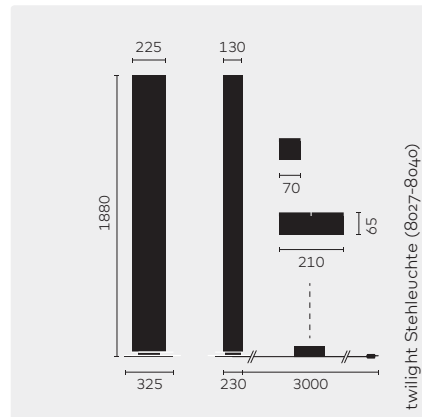
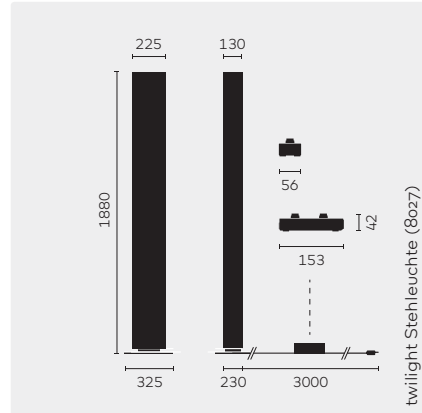

Leuchtmittel	Basiscode	8027 2700K	8027-8040 2700-4000K	8018-8030 1800-3000K	TD Dimmbar, kabelintegriert	DTW Dim to Warm (3000K-1800K)	belux express	Bestellnummer	CHF inkl. MwSt	CHF exkl. MwSt
①	TWI10	●			●			TWI10-11-8027-...	2010.80	1867.00
②	TWI08-12		●		●			TWI08-12-8027-8040	3114.70	2892.00
③	TWI12-11			●	●			TWI12-11-DTW	2010.80	1867.00

twilight Stehleuchte (8027)
Material: Acrylglas, Edelstahl, mit schwarzem Netzkabel

twilight Stehleuchte (8027-8040)
Material: Acrylglas, Edelstahl, mit schwarzem Netzkabel

twilight Stehleuchte (3000K-18000K, dim to warm)
Material: Acrylglas, Edelstahl, mit schwarzem Netzkabel

HINWEISE

Allgemein: Direktes und indirektes Licht kann separat geschaltet und gedimmt werden

twilight Stehleuchte (8027): LED-Konverter in der Leuchte integriert, die DALI-Version verfügt über zwei Adressen, je eine für direktes und indirektes Licht und unterstützt den DALI-Gerätetyp 6

twilight Stehleuchte (8027-8040): Mit Weisstonmodulation für stufenloses Regulieren der Farbtemperatur von warm (2700K) bis kühl (4000K)

① Version Dim to Warm (DTW): Beim Dimmen der Leuchte nimmt der Rotlichanteil zu (siehe Grafik).

belux express: Kleine Mengen in der Regel ab Lager lieferbar. Mehr Informationen auf Seite 374.

② IP 20
LED A - A++

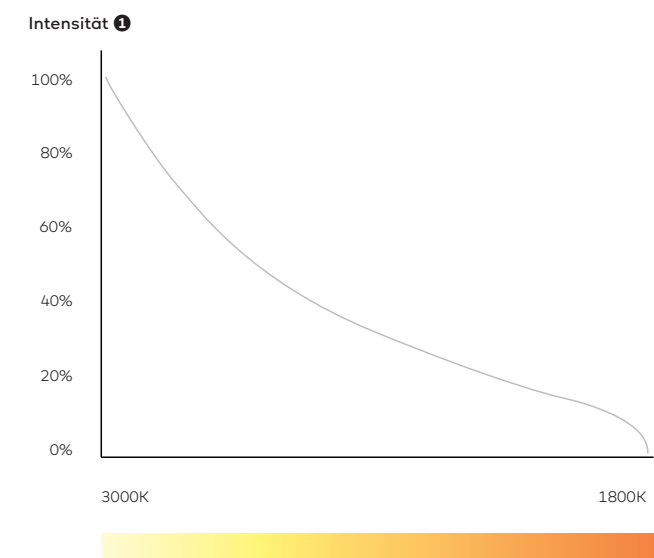

twilight (8027)
94lm/W@2700K

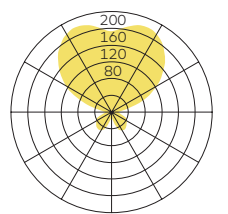

twilight (8027-8040)
79lm/W@4000K

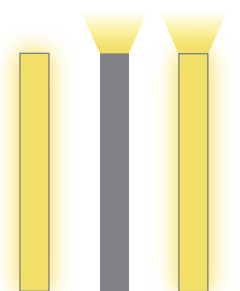
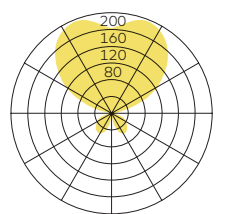

belux twilight 360

John + Samantha Ritschl-Lassoudry, 2018

belux twilight 360 vereint in raffinierter Art brillantes Raum- und Stimmungslicht. Während die indirekte, leistungsstarke LED für viel indirektes Raumlicht sorgt, wird der Leuchtenkörper durch zusätzliche Lichtquellen aufgehellt und sorgt so für die typische twilight Charakteristik. Neu im Sortiment sind die Versionen Wireless Dim (WD) und Dim to Warm (DTW). Mit Wireless Dim lässt sich belux twilight 360 kabellos über Smartphone, Tablet oder Funkschalter mit der kostenlosen Casambi-App steuern. Dim to Warm berücksichtigt das natürliche Verständnis, dass beim Dimmen das Licht wärmer wird. Damit lassen sich besonders gemütliche Stimmungen mit gedimmtem Licht

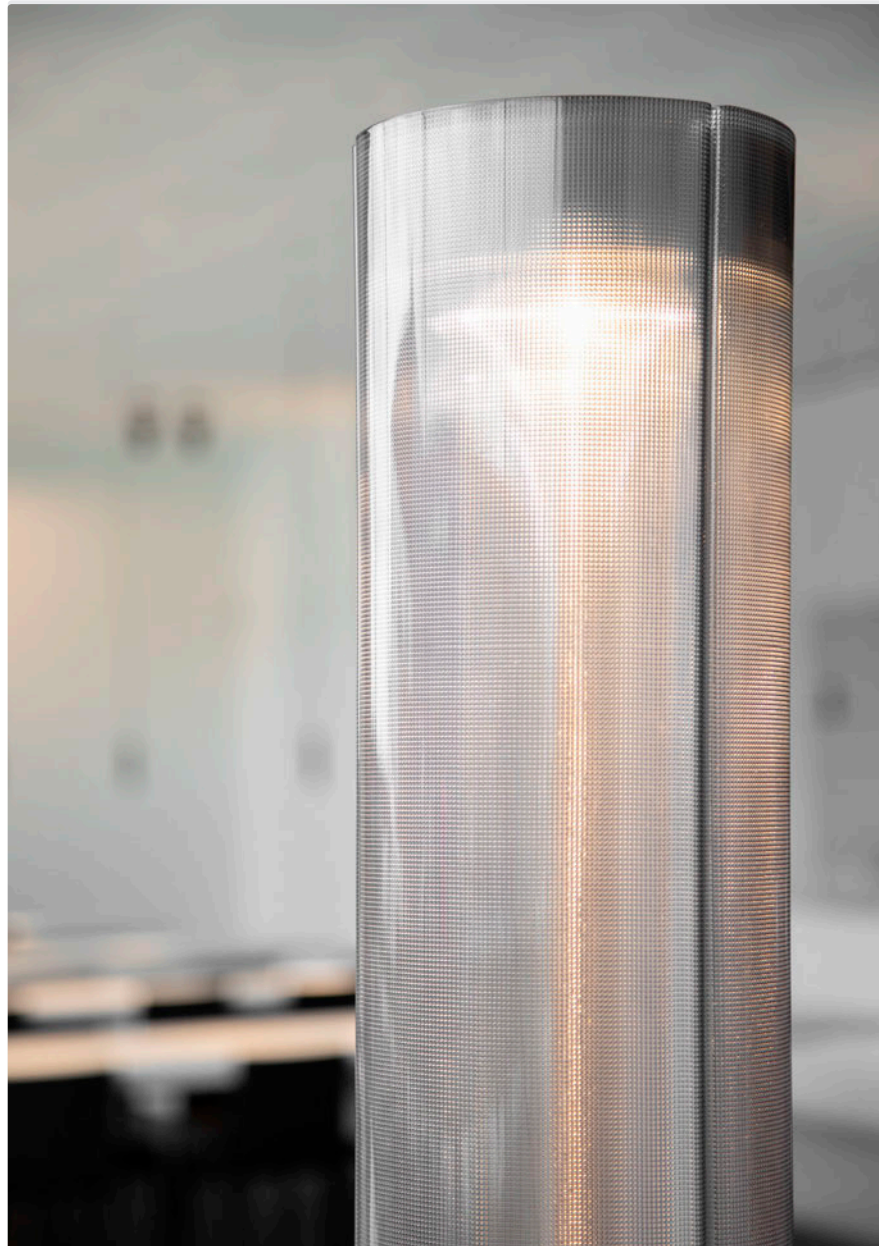

twilight 360, Aluminium eloxiert

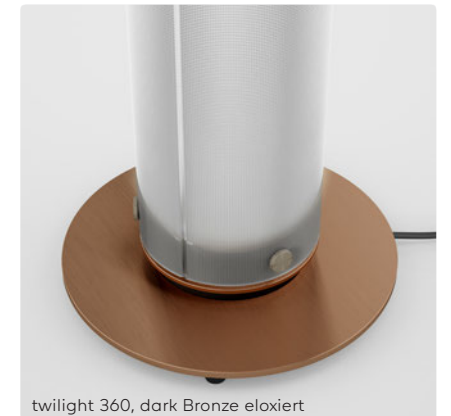

twilight 360, dark Bronze eloxiert

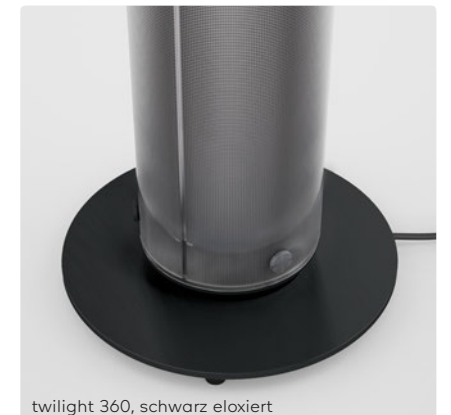

twilight 360, schwarz eloxiert

belux twilight 360

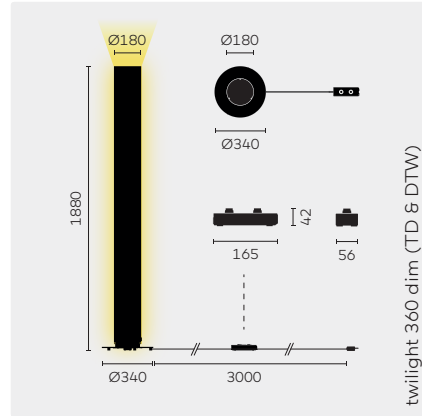

twilight 360 dim (TD & DTW)

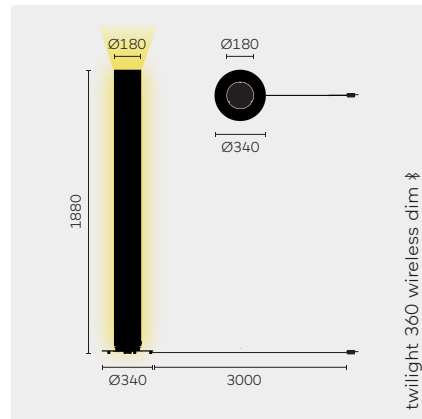

twilight 360 wireless dim †

twilight 360 Stehleuchte

Material: PMMA, Aluminium, mit schwarzem Stromkabel

twilight 360 Stehleuchte

Material: PMMA, grau-schwarz, Aluminium, mit schwarzem Stromkabel

Farbe ①	Basiscode	Leuchtmittel	8027 2700K DTW Dim to Warm (3000K-1800K) ②	TD Dimmbar, kabelintegriert ③	DD Dimmbar DALI, bauseits ④	WD Wireless dim † ⑤	belux express	Bestellnummer		
AL	TWI360-12	①	●	●	●	●	●	TWI360-12-8027-TD	2040.90	1895.00
								TWI360-12-8027-WD	2331.70	2165.00
	TWI360-12	①	●					TWI360-12-DTW	2040.90	1895.00
	TWI360-12	①	●			●		TWI360-12-DTW-WD	2331.70	2165.00
	TWI360-14	②	●	●	●			TWI360-14-8027-DD	2040.90	1895.00
								TWI360-14-DTW-DD	2040.90	1895.00
BR	TWI360-20	①	●	●	●	●	●	TWI360-20-8027-TD	2040.90	1895.00
								TWI360-20-8027-WD	2331.70	2165.00
	TWI360-20	①	●	●				TWI360-20-DTW	2040.90	1895.00
	TWI360-20	①	●	●		●		TWI360-20-DTW-WD	2331.70	2165.00
	TWI360-22	②	●	●	●			TWI360-22-8027-DD	2040.90	1895.00
								TWI360-22-DTW-DD	2040.90	1895.00
SW	TWI360-24	①	●	●	●	●		TWI360-24-8027-TD		Preis auf Anfrage
								TWI360-24-8027-WD		Preis auf Anfrage
	TWI360-24	①	●	●				TWI360-24-DTW		Preis auf Anfrage
	TWI360-24	①	●	●		●		TWI360-24-DTW-WD		Preis auf Anfrage
	TWI360-26	②	●	●	●			TWI360-26-8027-DD		Preis auf Anfrage
								TWI360-26-DTW-DD		Preis auf Anfrage

HINWEISE:

Allgemein: Direktes und indirektes Licht kann separat geschaltet und gedimmt werden.

LED-Konverter in der Leuchte integriert.

① Version Dim to Warm (DTW): Beim Dimmen der Leuchte nimmt der Rotlichanteil zu (siehe Grafik)

② Version Touchdim (TD): Mit kabelintegriertem Schaltermenge für die unabhängige Dimmung des direkten und indirekten Lichts.

③ AL = aluminium eloxiert, BR = dark bronze eloxiert SW = schwarz lackiert

④ Version DALI (DD): Mit zwei DALI Adressen für direktes und indirektes Licht. Unterstützt den DALI-Gerätetyp 6. Offenes Kabelende ohne Stecker.

⑤ Version Wireless (WD): Steuerung über Casambi App oder über kabellosen "Casambi Xpress Switch".

⑥ Kalkulierte Werte. Messwerte werden zu einem späteren Zeitpunkt auf belux.com/twilight veröffentlicht

⑦ IP 20
LED A - A++

Intensität ⑤

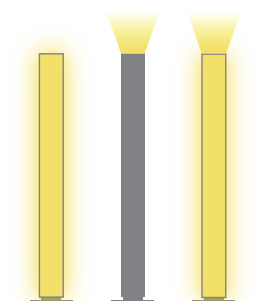
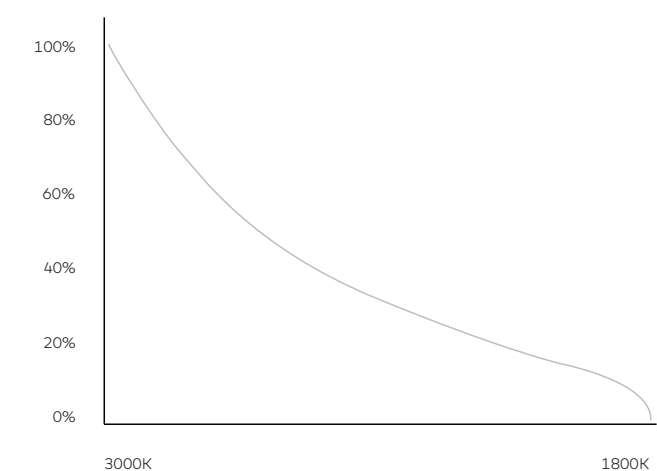

belux updown

Reto Schöpfer, 1996

Der geniale Verstellmechanismus von belux updown hat auch heute – über 20 Jahre nach dem Entwurf – nichts an seiner Faszination verloren. Neu sind die Upgrades zu LED sowie die vier Farben Aluminium natur, Gold, Olive und Schwarz. Mit einer Hand lassen sich die Reflektoren in die gewünschte Position bringen und so verschiedene Lichtstimmungen inszenieren. Das Spektrum an Möglichkeiten reicht von ausschliesslich direktem, platzbezogenem Licht bis hin zu grosszügiger, raumfüllender Indirektbeleuchtung.

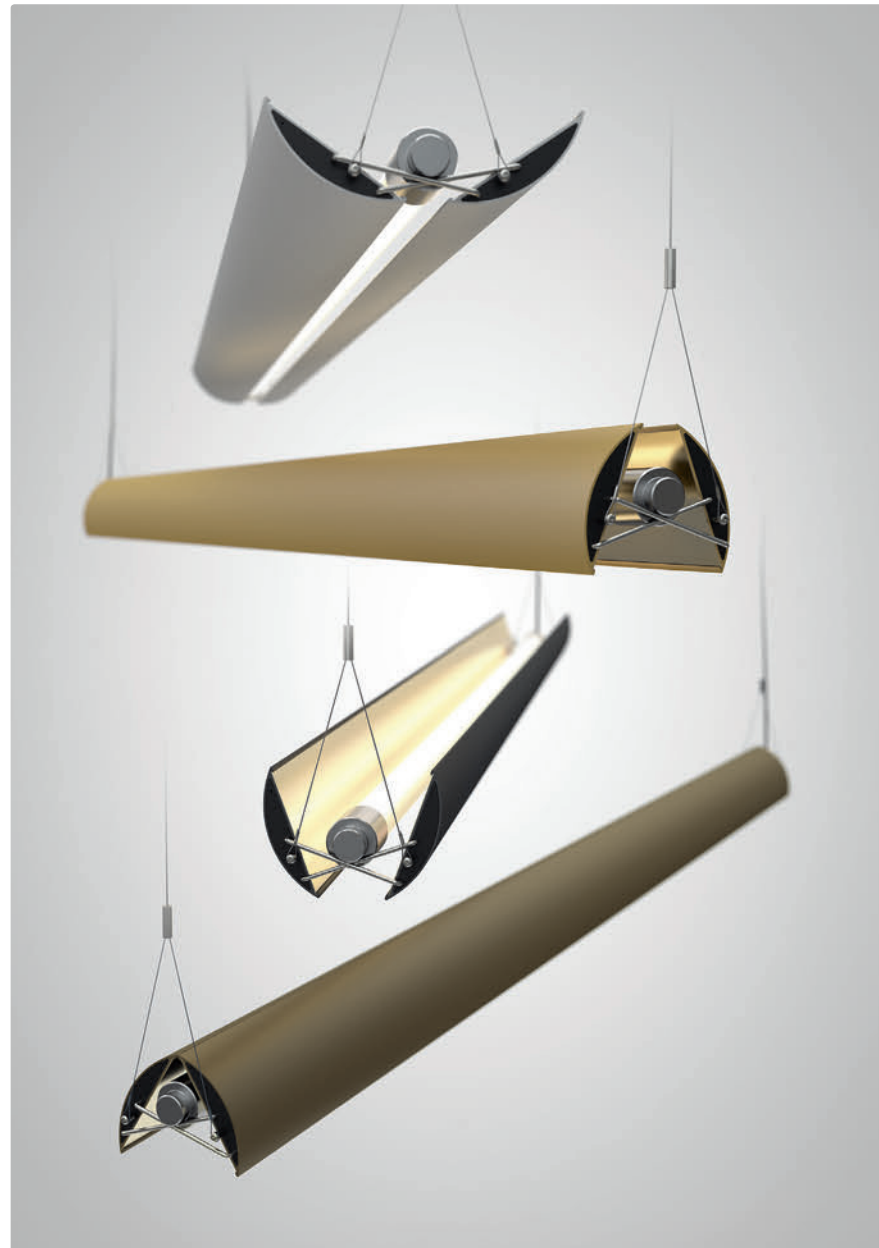

Zusätzlich wird belux updown mit Wireless Dim (WD) angeboten. Damit lassen sich die Leuchten über Smartphone, Tablet oder Funkschalter mit der kostenlosen Casambi-App steuern. Neben dem Vorteil der Steuerung über Bluetooth kann auch auf zusätzliche Steuerleitung oder die vertikale Hausverdrahtung verzichtet werden.

Designpreise Reddot, Design preis Schweiz, International design yearbook

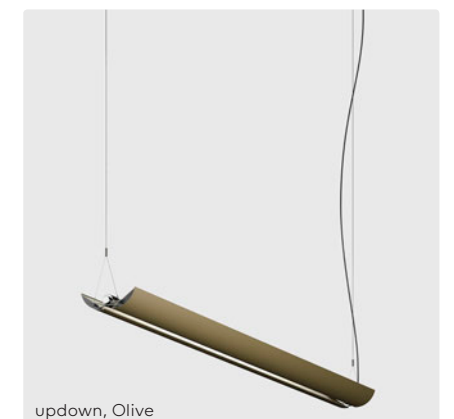
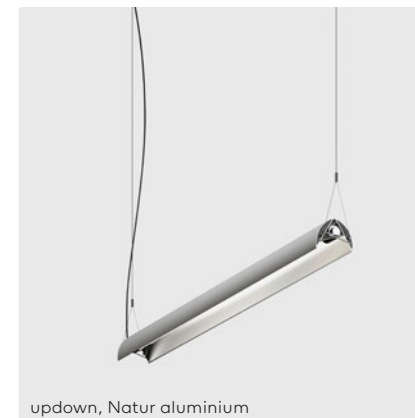

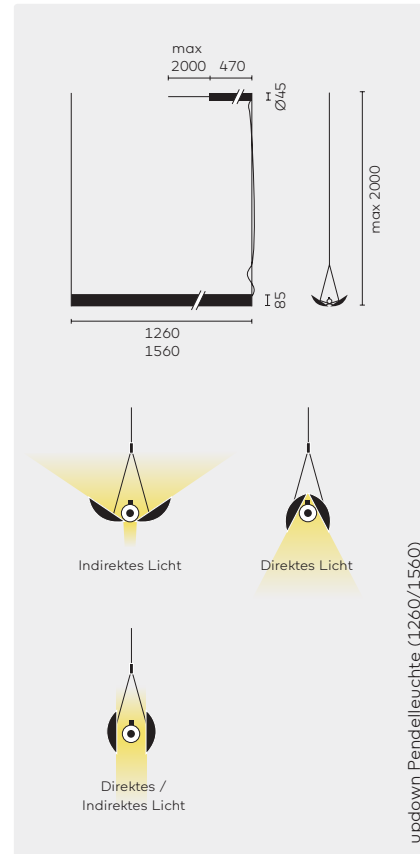

updown Pendelleuchte (1260/1560)

↓ **updown Pendelleuchte 30 (Länge 1260mm)**
Material: Aluminium eloxiert, mit schwarzem Kabel

↓ **updown Pendelleuchte 32 (Länge 1560mm)**
Material: Aluminium eloxiert, mit schwarzem Kabel

Leuchtmittel	Farbe	Basisnummer	8027 2700K	8030 3000K	DD Dimmbar DALI	WD Wireless Dim	belux express	Bestellnummer	CHF inkl. MwSt	CHF exkl. MwSt
①	Natur Aluminium	<u>UPD30-11</u>	●	●	●	●	●	UPD30-11-8027-DD	980.10	910.00
			●	●	●	●		UPD30-11-8030-DD	980.10	910.00
			●	●	●	●		UPD30-11-8027-WD	1206.25	1120.00
			●	●	●	●		UPD30-11-8030-WD	1206.25	1120.00
	Gold	<u>UPD30-12</u>	●	●	●	●	●	UPD30-12-8027-DD	1087.75	1010.00
			●	●	●	●		UPD30-12-8030-DD	1087.75	1010.00
			●	●	●	●		UPD30-12-8027-WD	1313.95	1220.00
			●	●	●	●		UPD30-12-8030-WD	1313.95	1220.00
	Schwarz	<u>UPD30-13</u>	●	●	●	●	●	UPD30-13-8027-DD	980.10	910.00
			●	●	●	●		UPD30-13-8030-DD	980.10	910.00
			●	●	●	●		UPD30-13-8027-WD	1206.25	1120.00
			●	●	●	●		UPD30-13-8030-WD	1206.25	1120.00
Olive	<u>UPD30-14</u>	●	●	●	●	●	UPD30-14-8027-DD	1087.75	1010.00	
		●	●	●	●		UPD30-14-8030-DD	1087.75	1010.00	
		●	●	●	●		UPD30-14-8027-WD	1313.95	1220.00	
		●	●	●	●		UPD30-14-8030-WD	1313.95	1220.00	
②	Natur Aluminium	<u>UPD32-11</u>	●	●	●	●	●	UPD32-11-8027-DD	1055.45	980.00
			●	●	●	●		UPD32-11-8030-DD	1055.45	980.00
			●	●	●	●		UPD32-11-8027-WD	1281.65	1190.00
			●	●	●	●		UPD32-11-8030-WD	1281.65	1190.00
	Gold	<u>UPD32-12</u>	●	●	●	●	●	UPD32-12-8027-DD	1163.15	1080.00
			●	●	●	●		UPD32-12-8030-DD	1163.15	1080.00
			●	●	●	●		UPD32-12-8027-WD	1389.35	1290.00
			●	●	●	●		UPD32-12-8030-WD	1389.35	1290.00
	Schwarz	<u>UPD32-13</u>	●	●	●	●	●	UPD32-13-8027-DD	1055.45	980.00
			●	●	●	●		UPD32-13-8030-DD	1055.45	980.00
			●	●	●	●		UPD32-13-8027-WD	1281.65	1190.00
			●	●	●	●		UPD32-13-8030-WD	1281.65	1190.00
Olive	<u>UPD32-14</u>	●	●	●	●	●	UPD32-14-8027-DD	1163.15	1080.00	
		●	●	●	●		UPD32-14-8030-DD	1163.15	1080.00	
		●	●	●	●		UPD32-14-8027-WD	1389.35	1290.00	
		●	●	●	●		UPD32-14-8030-WD	1389.35	1290.00	

		Länge	Leistung	Lumen@3000K
	LED	1260	32W	3214lm
	LED	1560	42W	4218lm
	LED	1260	32W	2784lm
	LED	1560	42W	3654lm
	LED	1260	32W	1946lm
	LED	1560	42W	2554lm

Alle Angaben @ 3000K mit Alurefektor

HINWEISE

Allgemein: Dimmbar (DD) über DALI-Protokoll oder Drucktaster, erfordert zusätzliche Steuerkabel.
Wireless Dim (Casambi-ready): Steuerung über Casambi App oder über über kabellosen "Casambi Xpress Switch"
 Pendellänge max. 2m, 5m auf Anfrage.
 Der Konverter kann entweder an der Decke, an der Wand oder am Drahtseil befestigt werden
belux express: Kleine Mengen in der Regel ab Lager lieferbar. Mehr Informationen auf Seite 374.
 @ IP 20
 LED A-A++

Konverter



belux u-turn

Michel Charlot, 2012

Akzentlicht im Handumdrehen: Die LED-Spotfamilie belux u-turn lädt zur spielerischen Interaktion mit Licht ein.

Über ein magnetisches Kugelgelenk lässt sich der Spot leicht von Hand in einem maximalen Aktionsradius verstellen und sogar komplett umdrehen. Zusammen mit dem veränderbaren Abstrahlwinkel ist belux u-turn ein flexibles Lichtwerkzeug mit hohem Spassfaktor.



Das hochwertige Material aus Aluminium-Druckguss spiegelt sich auch im robusten Design wider.

belux u-turn kann im gesamten Wohnraum sowie im ausgewählten Objektbereich eingesetzt werden.

Designpreise Design preis schweiz, Design Award, Design Arena Preis, Leuchte des Jahres



u-turn Pendelleuchte, Schwarz

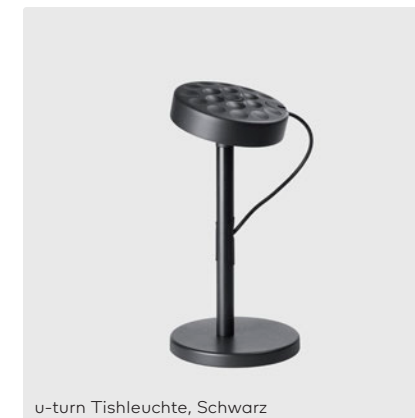

u-turn Tischleuchte, Schwarz



u-turn Wandleuchte, Telegrau



u-turn Stehleuchte, Schwarz

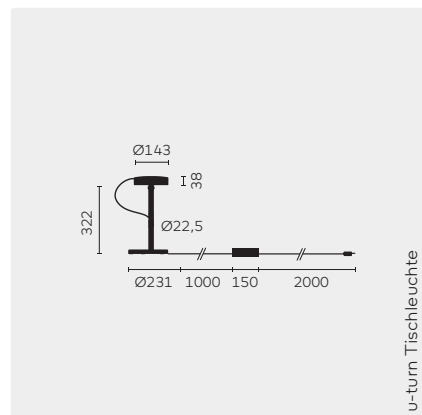

u-turn Tischleuchte

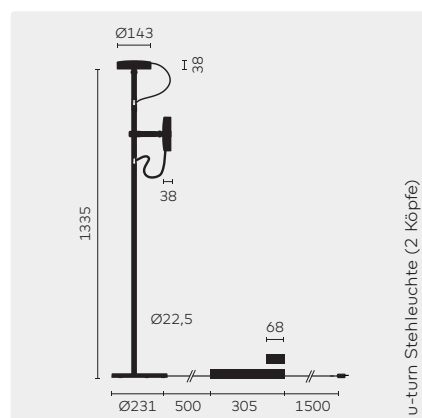

u-turn Stehleuchte (2 Köpfe)

I u-turn Tischleuchte
Material: Aluminium, Zink-Druckguss, mit schwarzem Netzkabel

II u-turn Stehleuchte (2 Köpfe)
Material: Aluminium, PA, Zink-Druckguss, mit schwarzem Netzkabel

Farbe	Leuchtmittel	Basiscode	8027 2700K	TD Dimmbar, am Standrohr	Preis nachfragen!!! stimmen evtl. nicht	Bestellnummer	CHF inkl. MwSt	CHF exkl. MwSt
SW	①	UTN40-12	●	●		UTN40-12-8027-TD	604.20	561.00
TG	①	UTN40-11	●	●		UTN40-11-8027-TD	604.20	561.00
SW	①x2	UTN12-12	●	●		UTN12-12-8027-TD	1307.50	1214.00
TG	①x2	UTN12-11	●	●		UTN12-11-8027-TD	1307.50	1214.00

	LED	CRI	CCT	Leistung	Lumen
①	LED	CRI80+	2700K	13W	900lm

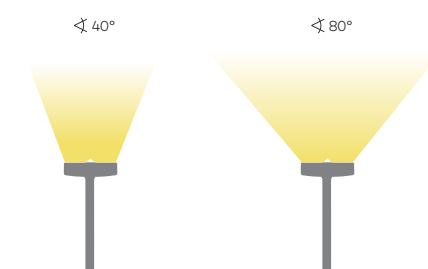

Abstrahlwinkel zwischen 40° und 80° umschaltbar

u-turn
69lm/W@2700K

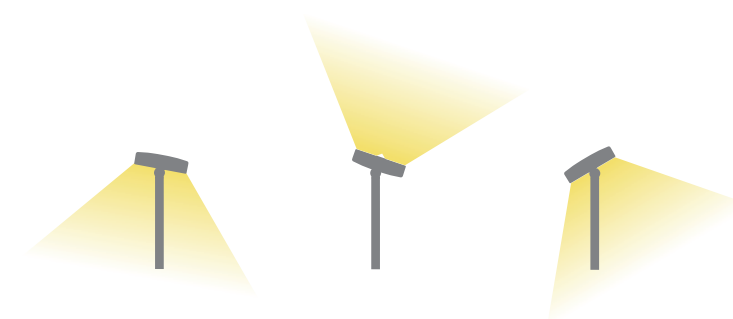
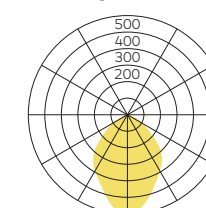

HINWEISE
u-turn Stehleuchte (2 Köpfe): Beide Leuchtenköpfe sind individuell dimmbar, höhenverstellbares Leselicht, mit kabelintegriertem Treiber
SW: Schwarz
TG: Telegrau
① IP 20
LED A - A++

belux u-turn (LED)

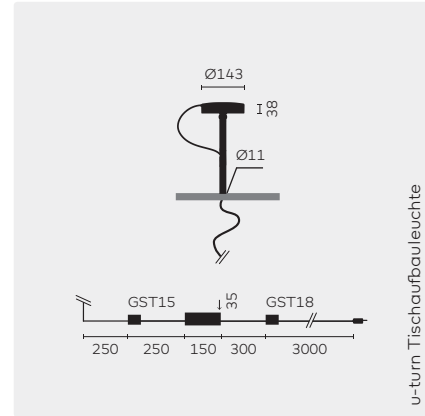

u-turn Tischaufbauleuchte

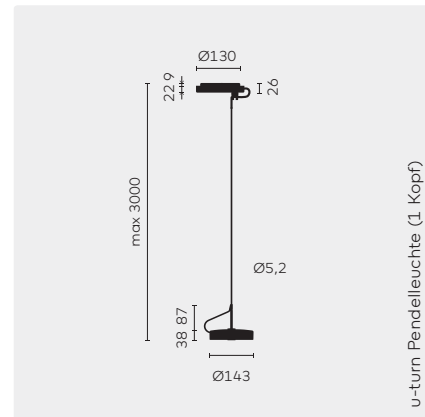

u-turn Pendelleuchte (1 Kopf)

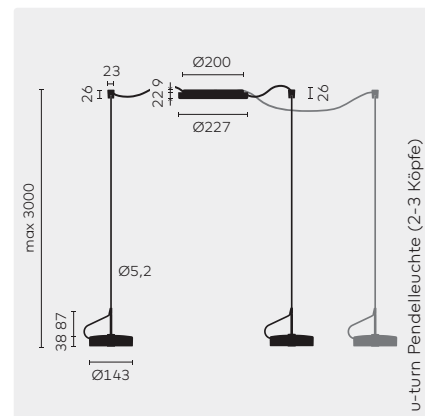

u-turn Pendelleuchte (2-3 Köpfe)

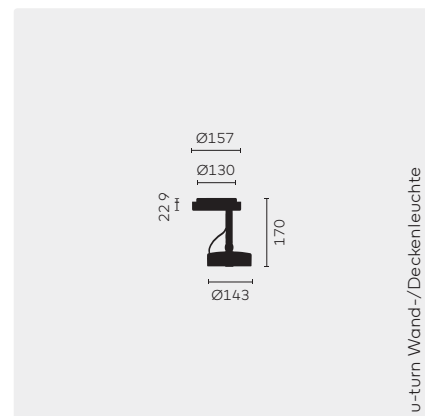

u-turn Wand-/Deckenleuchte

u-turn Tischaufbauleuchte universal-d

Material: Aluminium, Stahl

u-turn Tischaufbauleuchte für Vitra „Port“

Material: Aluminium, Stahl

u-turn Pendelleuchte (1 Kopf)

Material: Aluminium, Stahl

u-turn Pendelleuchte (2 Köpfe)

Material: Aluminium, Stahl

u-turn Pendelleuchte (3 Köpfe)

Material: Aluminium, Stahl

u-turn Wand-/Deckenleuchte

Material: Aluminium, Stahl

Optionales Zubehör

Deckenabpendelung

Farbe	Leuchtmittel	Basiscode	8027 2700K	00 On/off, bauseits	TD Dimmbar, am Standrohr	TD Dimmbar Touchdim, bauseits	Optionales Zubehör	Bestellnummer	CHF inkl. MwSt	CHF exkl. MwSt
SW ①	①	<u>UTN41-12</u>	●	●				UTN41-12-8027-TD	604.20	561.00
TG ①	①	<u>UTN41-11</u>	●	●				UTN41-11-8027-TD	604.20	561.00
SW ①	①	<u>UTN42-12</u>	●	●				UTN42-12-8027-TD	604.20	561.00
TG ①	①	<u>UTN42-11</u>	●	●				UTN42-11-8027-TD	604.20	561.00
SW ①	①	<u>UTN34-12</u>	●	●	●	■		UTN34-12-8027-00 UTN34-12-8027-TD	604.20 648.40	561.00 602.00
TG ①	①	<u>UTN34-11</u>	●	●	●	■		UTN34-11-8027-00 UTN34-11-8027-TD	604.20 648.40	561.00 602.00
SW ①	①	<u>UTN36-12</u>	●	●	●	■		UTN36-12-8027-00 UTN36-12-8027-TD	988.70 1077.00	918.00 1000.00
TG ①	①	<u>UTN36-11</u>	●	●	●	■		UTN36-11-8027-00 UTN36-11-8027-TD	988.70 1077.00	918.00 1000.00
SW ①	①	<u>UTN38-12</u>	●	●	●	■		UTN38-12-8027-00 UTN38-12-8027-TD	1373.20 1505.65	1275.00 1398.00
TG ①	①	<u>UTN38-11</u>	●	●	●	■		UTN38-11-8027-00 UTN38-11-8027-TD	1373.20 1505.65	1275.00 1398.00
SW ②	②	<u>UTN24-12</u>	●	●	●			UTN24-12-8027-00 UTN24-12-8027-TD	604.20 648.40	561.00 602.00
TG ②	②	<u>UTN24-11</u>	●	●	●			UTN24-11-8027-00 UTN24-11-8027-TD	604.20 648.40	561.00 602.00

Optionales Zubehör

Typ	Befestigung	Farbe			
u-turn 82	Schraubmontage	SW	BL51003882	28.00	26.00
u-turn 83	Schraubmontage	TG	BL51003883	28.00	26.00
u-turn 84	Magnetisch	SW	BL51003884	34.50	32.00
u-turn 85	Magnetisch	TG	BL51003885	34.50	32.00

HINWEISE

u-turn Pendelleuchte:
Pendelkabel schwarz mit schwarzen Köpfen oder telegrau mit telegrauen Köpfen, Schraubmontage-Aufhängehaken für jeden Kopf sowie eine zusätzliche magnetische Befestigung.
SW: Schwarz
TG: Telegrau
© IP 20
LED A - A++

u-turn
38lm/W@4000K

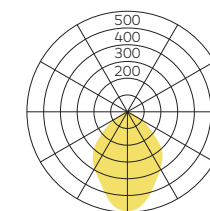

u-turn Deckenleuchte
39lm/W@4000K

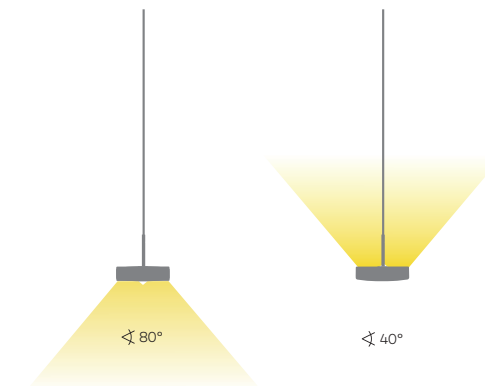
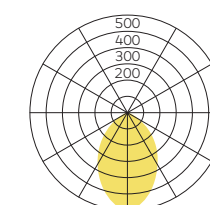

Abstrahlwinkel zwischen 40° und 80° umschaltbar

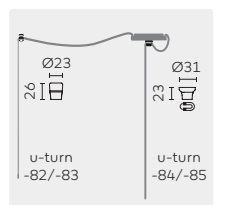

belux wabi

Diese kompakte LED Strahler wurde für den Aussenbereich konzipiert und ist als Wandstrahler oder als Poller erhältlich. Der Leuchtkopf kann um 360° gedreht und um zu 90° gekippt werden.



wabi



wabi bollard

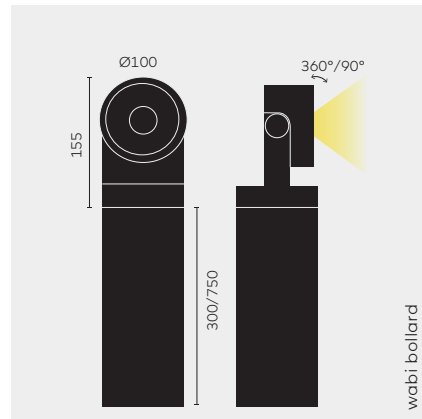
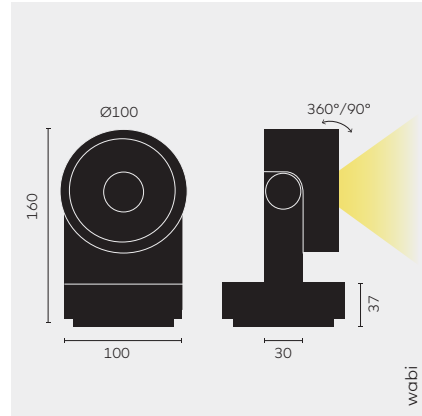

	Farbe ①	Leuchtmittel	Basiscode	8027 2700K, CRI80+	8030 3000K, CRI80+	FL Flood (30°)	SW Umschaltbar ON/OFF	Optionales Zubehör	Bestellnummer	CHF inkl. MwSt	CHF exkl. MwSt	
wabi Betriebsgerät LED: inkl.	SW	①	<u>WAB-11</u>	●	●	●		■	WAB-11-...-FL	556.85	517.00	
wabi bollard 300 Betriebsgerät LED: inkl.	SW	②	<u>WAB300-11</u>	●	●	●	●	■	WAB300-11-...-FL-SW	1005.95	934.00	
wabi bollard 750 Betriebsgerät LED: inkl.	SW	②	<u>WAB750-11</u>	●	●	●	●	■	WAB750-11-...-FL-SW	1093.20	1015.00	
■ Optionales Zubehör												
Blendschutz			<u>BL743052</u>	Blendschutz (gerade schwarz H50)							126.05	117.00
Optionale Installation ① (nur für wabi)			<u>BL743750</u>	Betonanker							70.05	65.00
			<u>BL743850</u>	Erdungsstift							64.65	60.00
			<u>BL743950</u>	Distanzhalter ②							80.80	75.00

	CRI	CCT	Spannung	Leistung	Lumen
① LED	CRI80+	2700K/3000K	230V	4,2W	387lm
② LED	CRI80+	2700K/3000K	230V	8,2W	645lm
③ LED	CRI90+	2700K/3000K		4W	265lm

ANMERKUNGEN

- ① Die Leuchte wird inklusive Montagezubehör für den Einbau in Beton geliefert.
- ② Für Aufputz montierte Kabel.

Feststellbare Rotation.

IP65

Betonanker

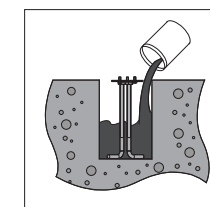

Erdungsstift

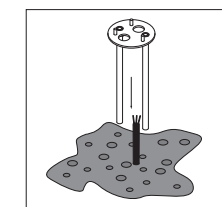

Distanzhalter

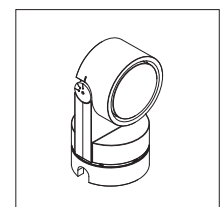

belux ypsilon

Hannes Wettstein, 1999

belux ypsilon ist eine zurückhaltende, energiesparende Lösung, um Wände aufzuhellen und somit den Raum optisch zu vergrössern. Die steckerfertige Leuchte lässt sich auch dort einsetzen, wo dunkle Decken das Licht nicht reflektieren. Moderne Elektronik und edle Oberflächen sorgen zusammen mit dem unverwechselbaren Design für hochwertiges Licht und lange Lebensdauer. Der eingebaute Dimmer ermöglicht eine Regulierung vom hellen Raumlicht bis zum gemütlichen Stimmungslicht. belux ypsilon ist energiesparend und über 270° drehbar.



Während die Farben alu natur und champagner die zurückhaltende Ästhetik unterstützen, heben sich die Modelle weiss und schwarz ab und setzen Kontrastpunkte in der Architektur.



ypsilon, Weiss pulverbeschichtet



ypsilon, Aluminium eloxiert



ypsilon, Schwarz eloxiert



ypsilon, Champagner eloxiert

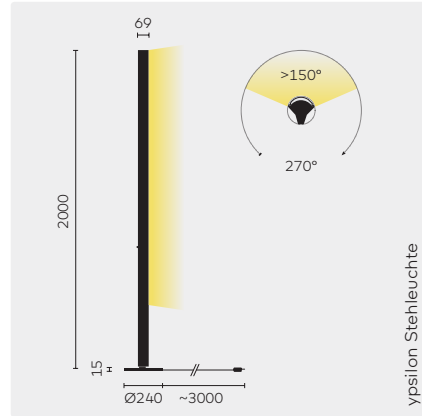

ypsilon Stehleuchte

Material: Aluminium

Farbe	Leuchtmittel	Basiscode	8027 2700K	TD Dimmbar, an der Leuchte	belux express	Bestellnummer	CHF inkl. MwSt	CHF exkl. MwSt
WE	①	YPS04-11	●	●	●	YPS04-11-8027-TD	1193.35	1108.00
AL	①	YPS04-12	●	●	●	YPS04-12-8027-TD	1301.05	1208.00
SW	①	YPS04-13	●	●	●	YPS04-13-8027-TD	1301.05	1208.00
CA	①	YPS04-15	●	●		YPS04-15-8027-TD	1301.05	1208.00

		CRI	CCT	Leistung	Lumen
①	LED	CRI80+	2700K	35W	3100lm

HINWEISE

belux express: Kleine Mengen in der Regel ab Lager lieferbar. Mehr Informationen auf Seite 374.

Allgemein: LED-Lebensdauer >50'000h. LED-Konverter in der Leuchte integriert

WE: Weiss Pulverbeschichtet

AL: Aluminium eloxiert

SW: Schwarz eloxiert

CA: Champagner eloxiert

① IP 20

LED A - A++

ypsilon
88lm/W@2700K

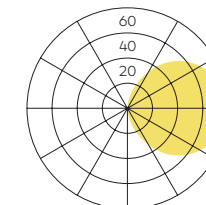

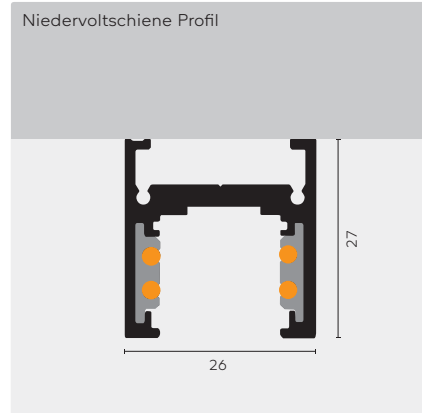

	Farbe	Basiscode	CHF inkl. MwSt	CHF exkl. MwSt
Standard-Niedervoltschiene Profil	WE	1000mm ST6, weiss	82.95	77.00
	SW	1000mm ST6, schwarz	82.95	77.00
	WE	2000mm ST6, weiss	164.80	153.00
	SW	2000mm ST6, schwarz	164.80	153.00
	WE	3000mm ST6, weiss	247.75	230.00
	SW	3000mm ST6, schwarz	247.75	230.00
Zubehör	WE	Endkappe Standard-Niedervoltschiene ST6, weiss	7.55	7.00
	SW	Endkappe Standard-Niedervoltschiene ST6, schwarz	7.55	7.00
	WE	Niedervolt-Einspeisung, weiss	44.20	41.00
	SW	Niedervolt-Einspeisung, schwarz	44.20	41.00
	WE	Gerader Verbinder, weiss	24.80	23.00
	SW	Gerader Verbinder, schwarz	24.80	23.00
Betriebsgerät		Biegewerkzeug Kupferleiter	113.10	105.00
		Betriebsgerät 48Vdc, 30W	77.55	72.00
		Betriebsgerät 48Vdc, 60W	128.20	119.00
		Betriebsgerät 48Vdc, 100W	171.25	159.00
		Betriebsgerät 48Vdc, 240W	197.10	183.00
Trafobox	WE	Trafobox, Aufbau, max. 30W, weiss	208.95	194.00
	SW	Trafobox, Aufbau, max. 30W, schwarz	208.95	194.00
	WE	Trafobox, Aufbau, max. 60W, weiss	259.60	241.00
	SW	Trafobox, Aufbau, max. 60W, schwarz	259.60	241.00
	WE	Trafobox, Aufbau, max. 100W, weiss	302.65	281.00
	SW	Trafobox, Aufbau, max. 100W, schwarz	302.65	281.00
Aufhängungskomponenten		Aufhängung von Stahldraht 1500mm	16.20	15.00
		Aufhängung von Stahldraht 2500mm	18.35	17.00
		Anhänger-Clip für die Aufhängung von Stahldraht ST6, kurz	6.50	6.00
		Anhänger-Clip für die Aufhängung von Stahldraht ST6, lange (kann als Verstärkungswinkel verwendet werden, um zwei Schienen zu verbinden)	9.70	9.00

Trafobox, Aufbau

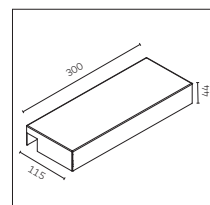

ANMERKUNGEN

Bis maximal 48Vdc.
Farbe weiss: RAL9016
Farbe schwarz: RAL9004

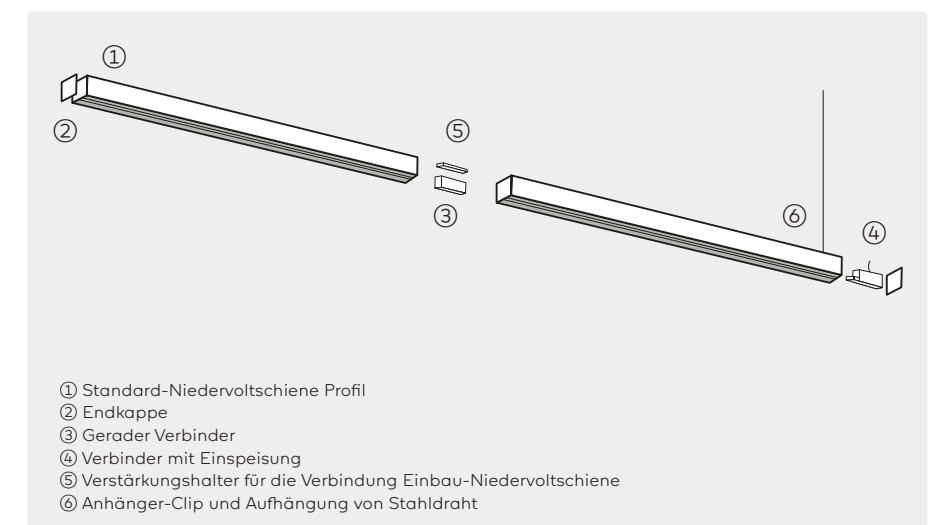

- ① Standard-Niedervoltschiene Profil
- ② Endkappe
- ③ Gerader Verbinder
- ④ Verbinder mit Einspeisung
- ⑤ Verstärkungshalter für die Verbindung Einbau-Niedervoltschiene
- ⑥ Anhänger-Clip und Aufhängung von Stahldraht

belux 3~phasen-schiene 230V

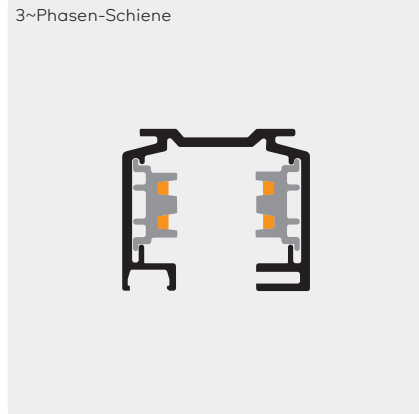

3~Phasen-Schiene

Zubehör 3~Phasen-Schiene

Aufhängungskomponenten 3~Phasen-Schiene

Farbe	Basiscode		CHF inkl. MwSt	CHF exkl. MwSt
WE	<u>BL726021</u>	2000mm, weiss	119.55	111.00
SW	<u>BL726022</u>	2000mm, schwarz	119.55	111.00
WE	<u>BL736031</u>	3000mm, weiss	163.75	152.00
SW	<u>BL736032</u>	3000mm, schwarz	163.75	152.00
WE	<u>BL736501</u>	Endkappe, weiss	7.55	7.00
SW	<u>BL736502</u>	Endkappe, schwarz	7.55	7.00
WE	<u>BL736511</u>	Endeinspeiser, Schutzleiter links, weiss	73.25	68.00
SW	<u>BL736512</u>	Endeinspeiser, Schutzleiter links, schwarz	73.25	68.00
WE	<u>BL736521</u>	Endeinspeiser, Schutzleiter rechts, weiss	42.05	39.00
SW	<u>BL736522</u>	Endeinspeiser, Schutzleiter rechts, schwarz	42.05	39.00
WE	<u>BL726541</u>	Gerader Verbinder, kein Einspeidung, weiss	16.20	15.00
SW	<u>BL726542</u>	Gerader Verbinder, kein Einspeidung, schwarz	16.20	15.00
	<u>BL726963</u>	Federung durch Stahldraht 1500mm	44.20	41.00
	<u>BL726973</u>	Federung durch Stahldraht 3000mm	52.80	49.00
WE	<u>BL726821</u>	Pendelleuchte für Federung durch Stahldraht, weiss	19.40	18.00
SW	<u>BL726822</u>	Pendelleuchte für Federung durch Stahldraht, schwarz	19.40	18.00

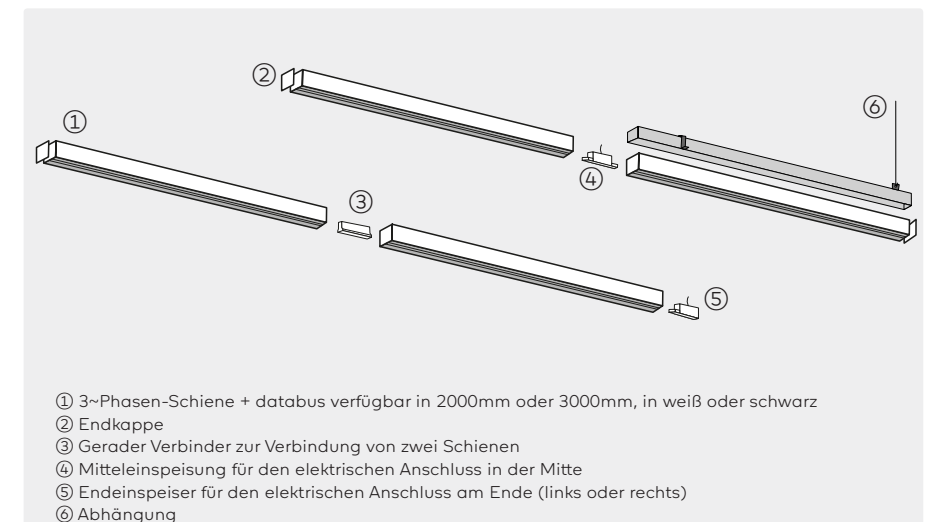

ANMERKUNGEN

Farbe des weissen Profils: RAL9016
Farbe des schwarzen Profils: RAL9005

belux 3~phasen-schiene + databus 230V

3~Phasen-Schiene + databus

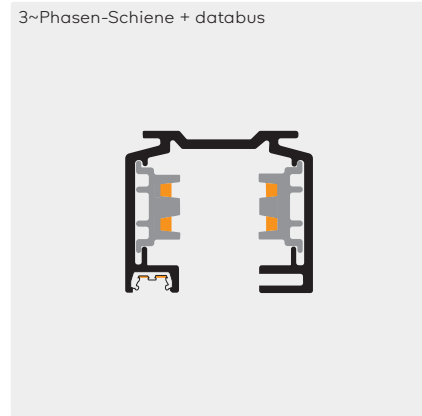

3~Phasen-Schiene + databus

Zubehör 3~Phasen-Schiene + databus

Aufhängungskomponenten 3~Phasen-Schiene + databus

Farbe	Basiscode		CHF inkl. MwSt	CHF exkl. MwSt
WE	<u>BL736021</u>	2000mm, weiss	148.65	138.00
SW	<u>BL736022</u>	2000mm, schwarz	148.65	138.00
WE	<u>BL736031</u>	3000mm, weiss	222.95	207.00
SW	<u>BL736032</u>	3000mm, schwarz	222.95	207.00
WE	<u>BL726501</u>	Endkappe, weiss	7.55	7.00
SW	<u>BL726502</u>	Endkappe, schwarz	7.55	7.00
WE	<u>BL736511</u>	Endeinspeiser, Schutzleiter links + databus, weiss	50.65	47.00
SW	<u>BL736512</u>	Endeinspeiser, Schutzleiter links + databus, schwarz	50.65	47.00
WE	<u>BL736521</u>	Endeinspeiser, Schutzleiter rechts + databus, weiss	50.65	47.00
SW	<u>BL736522</u>	Endeinspeiser, Schutzleiter rechts + databus, schwarz	50.65	47.00
WE	<u>BL736531</u>	Mitteinspeisung + databus, weiss	73.25	68.00
SW	<u>BL736532</u>	Mitteinspeisung + databus, schwarz	73.25	68.00
WE	<u>BL736541</u>	Gerader Verbinder, kein Einspeidung + databus, weiss	42.05	39.00
SW	<u>BL736542</u>	Gerader Verbinder, kein Einspeidung + databus, schwarz	42.05	39.00
WE	<u>BL726041</u>	Schieneabdeckung, 1000mm, weiss	16.20	15.00
SW	<u>BL726042</u>	Schieneabdeckung, 1000mm, schwarz	16.20	15.00
	<u>BL726963</u>	Federung durch Stahldraht 1500mm	44.20	41.00
	<u>BL726973</u>	Federung durch Stahldraht 3000mm	52.80	49.00
WE	<u>BL726821</u>	Pendelleuchte für Federung durch Stahldraht, weiss	19.40	18.00
SW	<u>BL726822</u>	Pendelleuchte für Federung durch Stahldraht, schwarz	19.40	18.00

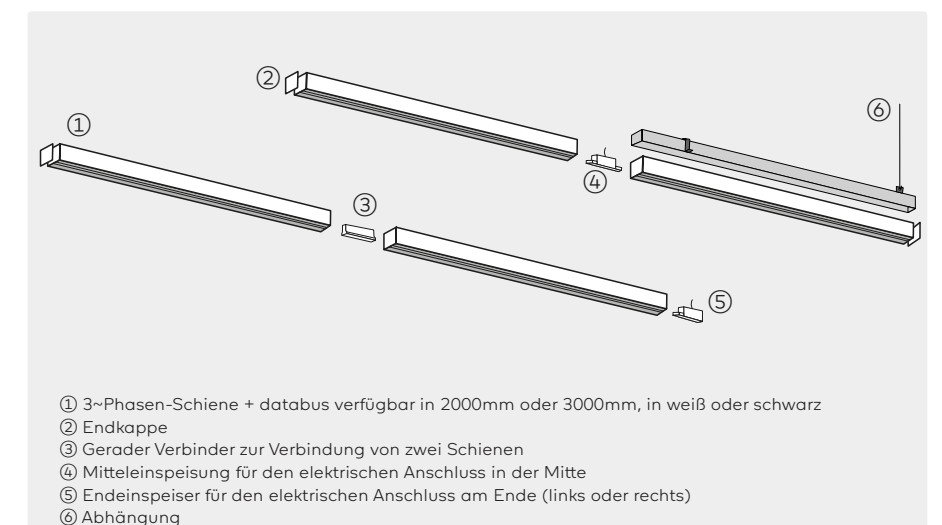

ANMERKUNGEN

Farbe des weissen Profils: RAL9016
Farbe des schwarzen Profils: RAL9005

belux express	374
Lichtplanung	376
Betriebsarten	378
System-Konfigurator	380
Glossar	382
Schutzklassen	384
Dienstleistungen	386
Impressum	389
Niederlassungen	390

heute produziert, was Sie morgen bestellen

«belux express» heisst der neue Service, bei dem ein ausgewähltes Sortiment an Leuchten versandfertig am Lager liegt.

Das Programm umfasst Leuchten aus nicht weniger als 11 Leuchtenfamilien und hat den Zweck, Ihnen kleinere Bestellmengen einfach und schnell ab Lager zugänglich zu machen.

Sie sehen: Für Sie haben wir so einiges auf Lager! Wir freuen uns, wenn Sie oft von diesem Service Gebrauch machen. belux express Produkte sind in der Preisliste entsprechend gekennzeichnet.

belux lichtplanung

Die Beleuchtungslösung für offene Räume

In drei Schritten zur richtigen Beleuchtung

1

Bedürfnisse und Raumsituation klären

- Welches ist das Ziel der neuen Beleuchtung?
- Welches sind die Tätigkeiten im Raum?
- Wie sind die räumlichen Verhältnisse (Raumgrösse, Raumhöhe, Raumfarbe, Möblierung)?
- Welche Beleuchtung ist bereits vorhanden?

2

Lösung finden

- Gewünschte Lichtstimmungen, Lichtrichtungen und Lichtmengen skizzieren
- Anschlüsse und Steuerungen klären
- Lichtmengen durch Software (z.B. Relux) verifizieren

3

Planung umsetzen

- Leuchte auswählen
- Lichtfarben bestimmen

Alle Leuchtmittel von belux garantieren gute Farbwiedergaben, was für ein natürliches Licht sorgt. Bei der Farbtemperatur wird wie folgt unterschieden:

Warm (2700 Kelvin)
für wohnlige Lichtstimmung



Warmweiss (3000 Kelvin)
für warme Lichtstimmung



Weiss (4000 Kelvin)
für nüchterne Lichtstimmung



Die folgenden Beispiele zeigen die ungefähre Lichtverteilung und Lichtmenge ausgewählter Leuchten für folgenden Raum:

Raumgrösse: 24m²

Raumhöhe: 2.70m

Reflexion Boden/Wände/Decke: 20%/50%/70%

Messebene: 75cm

karo symmetrisch

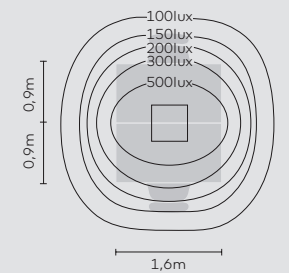

arba Pendelleuchte (600)

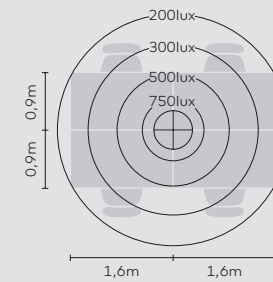

disk

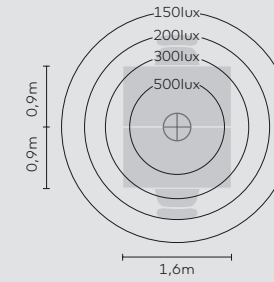

flat Stehleuchte (sym)/
Pendelleuchte (4x55W)

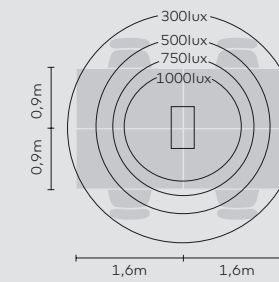

flat Pendelleuchte (2x55W)

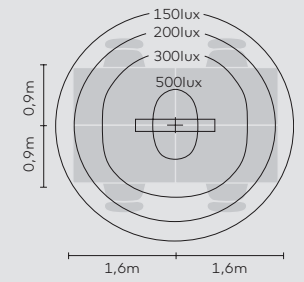

flat Pendelleuchte(2x80W)

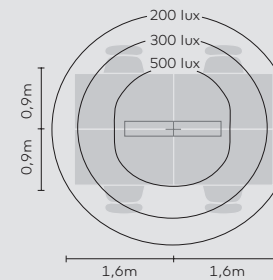

koi-q

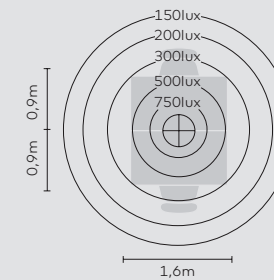

koi-s

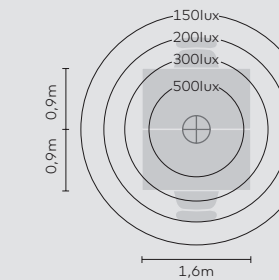

koi neo LED

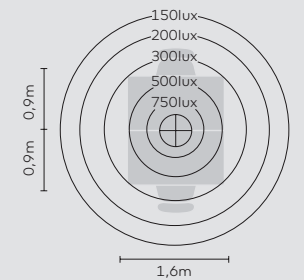

Das Schalten oder Dimmen erfolgt entweder an der Leuchte selbst oder über die Hausinstallation.

On/off

Ein- und Ausschalten der Leuchte.

Dimmbar

Fluoreszenz und LED

Die Dimmbarkeit von LED- und Fluoreszenzleuchten muss bei der Bestellung festgelegt werden. Bei bauseitiger Ausführung und Bedienung wird die Leuchte über einen oder mehreren Taster von der Hausinstallation oder via DALI gesteuert. Neben der Energiezufuhr sind zusätzliche Leitungen für die Steuerung notwendig:

Verdrahtungsschema

DALI 220-240V 50/60Hz Dimmbare Leuchten 220-240V 50/60Hz



Steuerleitungen (DA) sind polaritätsfrei

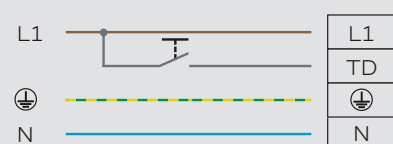

(TD) Tasterdraht

Multisens

Bedeutet zusätzliche Senkung der Energiekosten bis zu 70%. Modernste Elektronik steuert dabei auf Wunsch das Kunstlicht in Abhängigkeit des Tageslichts und der Anwesenheit der Mitarbeiter. Es wird also nur so viel Licht wie notwendig produziert. Das konstante Lichtniveau kann individuell auf die Bedürfnisse des Mitarbeiters über die All in One Taste programmiert werden.

Wireless dim

Steuerung über Casambi App oder über kabellosen "Casambi Xpress Switch".

Dim to warm

Beim Dimmen der Leuchte nimmt der Rotlichtanteil zu (siehe Grafik)

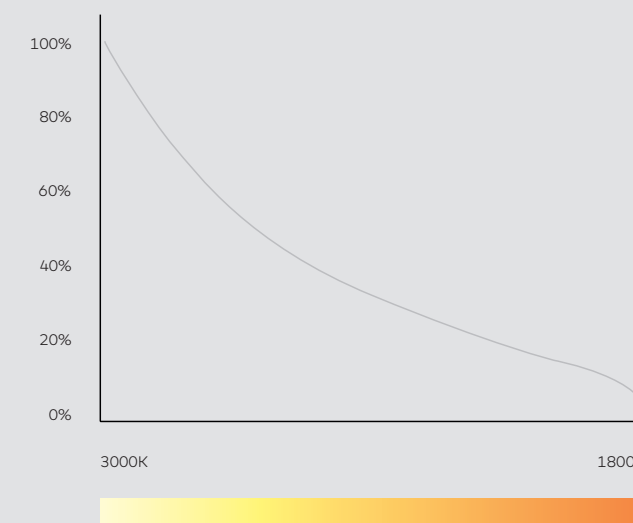

belux system-konfigurator

Mit dem interaktiven belux hello-Konfigurator auf belux.com können Sie in wenigen Schritten Ihr individuelles belux hello-System konfigurieren. Sie können problemlos Masszeichnungen, Ersatzteillisten und – als registrierter Benutzer – auch Preislisten abrufen.

System configurator
belux.com/hello

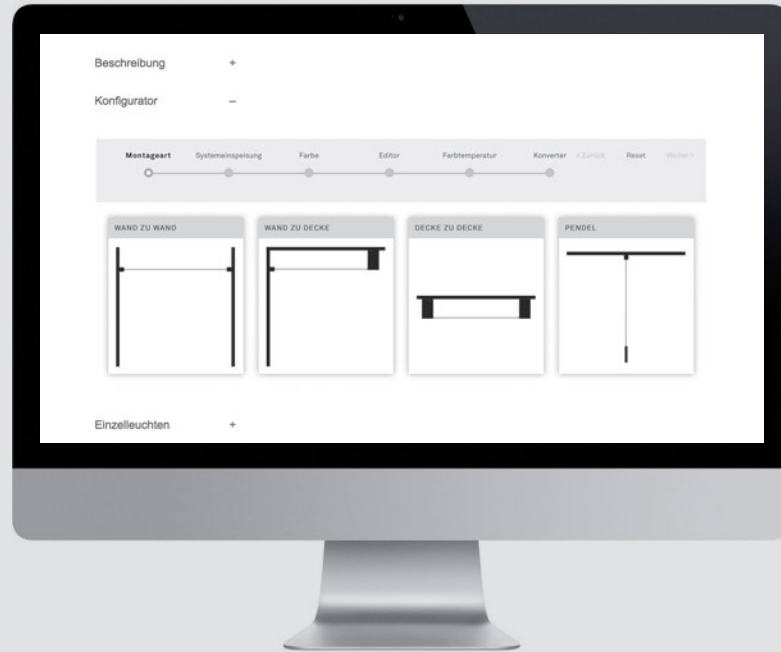

Bedienung	<p>Kabelintegriert Die Bedienfunktion ist im Zuleitungskabel integriert.</p> <p>Am Leuchtenkopf Die Bedienfunktion ist im Leuchtenkopf integriert.</p> <p>Am Standrohr Die Bedienfunktion ist im Standrohr integriert.</p> <p>Bauseits Die Bedienfunktion erfolgt über die Hausinstallation.</p>	Lichtverteilungskurve	Ein Polardiagramm, oder auch Lichtverteilungskurve genannt, zeigt ein Schnitt durch einen Volumenkörper. Es veranschaulicht die Lichttrichtung in einem bestimmten Raumwinkel.
		UGR	UGR (Unified Glare Rating) vereinheitlicht weltweit die Blendungsbewertung.
		Lumen	Der Lichtstrom ist die Lichtleistung einer Lampe. Er beschreibt die von der Lichtquelle in alle Richtungen abgestrahlte Lichtmenge und wird in Lumen (lm) angegeben. belux weist immer die Netto-Lichtleistung der Leuchte bei Raumtemperatur aus.
LED	LED (Light Emitting Diode). LED sind elektronische Halbleiter-Bauelemente, die unter Spannung Licht erzeugen. Vorteile sind lange Lebensdauer, Wartungsfreiheit, IR/UV-Freiheit des Lichts, geringer Energieverbrauch und Stabilität gegen Erschütterungen.	Lichtausbeute	Die Lichtausbeute ist das Mass für die Wirtschaftlichkeit einer Lampe. Sie sagt aus, wieviel Lumen (lm) pro Watt (W) eine Lampe erzeugt. Je höher das Verhältnis Lumen/Watt, desto besser setzt eine Lampe die eingebrachte Energie in Licht um.
LED Lebensdauer	Wie konventionelle Lichtquellen ist auch die LED einem alterungsbedingten Lichtstromrückgang unterworfen. Dieser wird mit dem Wert „L“ ausgewiesen und entspricht dem verbleibenden Lichtstrom in % nach Ablauf der definierten Betriebsdauer „h“. Innerhalb eines Leuchtensystems kann ein gewisser Anteil der LEDs den Wert „L“ unterschreiten, was mit dem prozentualen Wert «B» ausgewiesen wird. Beispiel: 50'000h L70 B40 Nach 50'000 Betriebsstunden beträgt der Lichtstrom noch 70% der anfänglichen Lichtleistung. 40% aller LEDs weisen danach weniger als 70% Lichtstrom auf.	Garantie – 36 Monate	belux-Produkte werden aus qualitativ hochwertigen Materialien mit grösster Sorgfalt hergestellt. Jedes Produkt wird einer strengen Qualitätskontrolle unterzogen. belux bietet deshalb für alle Produkte (ausgenommen Leuchtmittel) 36 Monate Garantie ab dem Kaufdatum.
Farbtemperatur	<p>Lichtfarbe einer Lampe. Einheit = Kelvin (K). Je höher ein Temperaturstrahler erhitzt wird, desto kühler wird die Farbtemperatur. Mit der Farbtemperatur lassen sich Stimmungen im Raum wesentlich beeinflussen. Die gebräuchlichsten Farbtemperaturen:</p> <p>2700K = Warmes, gemütliche Lichtstimmung 3000K = Warmweiss 4000K = Kühles, nüchternes Arbeitslicht</p>		
Farbwiedergabe	Der Index (Ra-Wert) gibt an, wie natürlich Farben wiedergegeben werden. Je höher der Index, umso besser sind die Farbwiedergabeeigenschaften. belux verwendet im Standard Lampen mit einem Ra-Index > 80 Ra, was guten Farbwiedergabeeigenschaften entspricht. Lampen mit höherem Ra-Index werden dort eingesetzt, wo Farbbeurteilungen vorgenommen werden müssen (Boutique, Druckereien, etc.). In diesem Fall muss für die gleiche Beleuchtungsstärke ca. ⅓ mehr Leuchten eingeplant werden.		

Leuchten sind unterschiedlich gegen das Eindringen von Fremdkörpern und Wasser wie auch gegen Berührung von spannungsführenden Teilen geschützt. Die Angabe der Schutzart wird mit IP (Ingress Protection) gefolgt von zwei Ziffern gemacht. Die Ziffern geben dabei Aufschluss über den jeweiligen Schutzgrad. Die erste Ziffer steht für den Schutz gegen Berührungen und gegen das Eindringen von Fremdkörpern (z.B. Insekten, Staub, etc.), die zweite gegen das Eindringen von Wasser.

III



Leuchten zum Betreiben mit Schutzkleinspannung, d.h. mit Spannungen unter 50V, die mit einem Sicherheitstransformator nach VDE 0551 erzeugt oder aus Batterien oder Akkumulatoren entnommen werden.

1. Ziffer	Berührungs- und Fremdkörperschutz
IP 2.x	Schutz gegen das Eindringen von festen Fremdkörpern mit einem Ø von > 12mm.
IP 5.x	Schutz gegen schädliche Staubablagerungen. Das Eindringen von Staub ist nicht vollkommen verhindert; aber der Staub darf nicht in so grossen Mengen eindringen, dass die Arbeitsweise der Leuchte beeinträchtigt wird.
2. Ziffer	Wasserschutz
IPx.0	Kein Schutz.
IPx.4	Schutz gegen Spritzwasser aus allen Richtungen.

Schutzklassen	Symbol	Bedeutung	Hinweis
I		Leuchten mit Anschlussstelle für Schutzleiter, mit der alle berührbaren Metallteile verbunden sein müssen, die im Fehlerfall unmittelbar Spannungen annehmen können.	Anschluss an Netzschutzleiter zwingend erforderlich. Das Symbol ist auf der Anschlussstelle angebracht.
II		Bei solchen Leuchten dürfen keine Metallteile berührbar sein, die im Fehlerfall unmittelbar Spannung annehmen können (Schutzisolierung oder doppelte Isolierung).	Leuchte darf keinen Schutzleiteranschluss haben und darf nicht mit Netzschutzleiter verbunden werden.

belux dienstleistungen

Reparaturen und Garantie

belux Produkte werden aus qualitativ hochwertigen Materialien mit grösster Sorgfalt hergestellt. Jedes Produkt wird einer strengen Qualitätskontrolle unterzogen. belux bietet für ab dem Kaufdatum 36 Monate Garantie. Auch ausserhalb der Garantiezeit können Produkte durch belux repariert werden.

Rücknahmen

Rücknahmen bedingen der schriftlichen Zustimmung durch belux. Leuchtmittel können nicht zurückgenommen werden. Bei Rücksendung innerhalb von 30 Tagen nach Auslieferung wird einwandfreie Ware mit maximal 80% des reinen Warenwertes unter Abzug der Transport- und Verpackungskosten gutgeschrieben. Bei Rücksendung nach 30 Tagen nach Auslieferung reduziert sich die Gutschrift auf maximal 50%. Es wird eine Bearbeitungsgebühr von 30 Euro erhoben. Kosten für fehlende Originalverpackung, Kleinzubehör und Auffrischungsarbeiten werden von der Warengutschrift separat in Abzug gebracht. Spezialanfertigungen, beschädigte oder gebrauchte Waren oder durch den Kunden abgeänderte Waren können nicht gutgeschrieben werden.

Bitte legen Sie der Rücksendung eine Kopie des Lieferscheins oder der Rechnung bei und verwenden Sie folgende Adresse:

Aus der EU

belux GmbH
Lustgartenstrasse 107

D-79576 Weil am Rhein /
Haltingen

Aus der Schweiz

TS Transportservice AG
Lager belux

Mailandstrasse 31
4053 Basel

Auszeichnungen

DESIGN PLUS

design
preis
SCHWEIZ



belux impressum

belux AG

Neufeldweg 6
CH-5103 Möriken
T +41 61 316 74 01
F +41 61 316 75 99
belux.com
belux@belux.com

belux.com

Bietet neben detaillierten Produktinformationen

- Produkt-Datenblätter zu jedem Produkt
- Ausschreibungstexte zu jedem Produkt
- Downloads von Montageanleitungen und technischen Dateien
- Bilddatenbank mit hochauflösenden Daten
- Animierte Bilder zum ein- und ausschalten

belux.com/login

belux Fachhändler können via Login

- Mitgliederdaten verwalten
- Showroomleuchten erfassen
- Kataloge bestellen
- Produkt-Datenblätter mit eigenem Logo generieren
- Leuchtendaten als Tabelle downloaden

Allgemeine Geschäftsbedingungen

Es gelten die allgemeinen Geschäftsbedingungen (AGB) der belux AG. Sie finden diese unter belux.com/agb

Allgemeine Geschäftsbedingungen

- Preise gültig ab 1. April 2019
- Mit Erscheinen dieser Preisliste verlieren alle bisherigen Preise ihre Gültigkeit
 - Alle Preise verstehen sich ab Werk. Sämtliche Leuchtenpreise verstehen sich, soweit nicht ausdrücklich anders vermerkt, ohne Leuchtmittel.
 - Sofern nicht ausdrücklich anders erwähnt, sind alle Massangaben in mm
 - Obwohl belux mit aller Sorgfalt auf die Richtigkeit der veröffentlichten Informationen achtet, kann hinsichtlich der inhaltlichen Richtigkeit und Vollständigkeit dieser Informationen keine Gewährleistung übernommen werden
 - Produktabbildungen sind beispielhaft und können vom Original abweichen
 - Preisänderungen, Mass- und Konstruktionsänderungen bleiben vorbehalten
 - Der Name belux, alle abgebildeten Produkte sowie auch die Abbildungen sind gesetzlich geschützt und dürfen ohne vorherige schriftliche Zustimmung der belux AG, Möriken, Schweiz, nicht kommerziell genutzt werden. Dies gilt auch für das Kopieren und Vervielfältigen vorliegender Preisliste oder Auszüge davon. Für alle Aufträge und Bestellungen gelten unsere aktuellen AGB

© belux AG 08/2019

Konzept, Graphikdesign und Realisierung des Katalogs

Catapult, Antwerpen (B)

Koordination des Katalogs

belux
kreon

Fotos:

Photos Felix Wey, Markus Bertschi, Luca Fascini, Philippe Hollenstein, Bettina Matthiessen, Andreas Muhs, Birgit Brodhage, René Rötheli, Eduardo Perez, Story Photography, Peo Bengtsson

Umschlagillustration

kreon

Druck

Graphius, Gent (B)

Schriftart

kreon
kreon tabular

Papier

Arctic Volume White
Munken Lynx



belux niederlassungen

belux HQ

Neufeldweg 6
5103 Möriken
Switzerland
T +41 61 316 74 01
belux@belux.com

belux Austria

Kärntner Ring 4
1010 Wien
Austria
T +43 1 715 44 25
austria@belux.com

belux Belgium

Industrieweg Noord 1152
3660 Opglabbeek
Belgium
T +32 89 81 97 80
belgium@belux.com

belux China

655 Changhua road, ground floor S1
JingAn district
200040 Shanghai
P.R. China
china@belux.com

belux France

5, rue d'Aboukir
75002 Paris
France
T +33 1 44 50 53 54
france@belux.com

belux Germany

Brühler Straße 11-13
50968 Köln
Germany
Tel +49 221 937 22 0
germany@belux.com

belux Italy

Via V. Forcella 5
20144 Milano
Italy
T +39 02 89 42 08 46
italy@belux.com

belux Middle East

Dubai Airport Free Zone Area (DAFZA)
West Wing 6 (W6)
Office 6 WA 420
P.O. Box 293845
Dubai
United Arab Emirates
T +971 4 6091 355
T +971 4 6091 656
middle.east@belux.com

belux Inc.

North America & Canada
20 Murray Hill Parkway
Suite 180
East Rutherford, NJ 07073, USA
T +1 516 470 9522
usa@belux.com

belux Poland

T +48 504 788 355
poland@belux.com

belux Russia

T +79257081901
russia@belux.com

belux South East Asia

63a Club Street
Singapore 069 437
T +65 62 22 33 93
singapore@belux.com

belux Spain

Ángel Guimera 7-9 local C
Barcelona 08017
Spain
T +34 600 462 551
spain@belux.com

belux Turkey

Şehit Murat Demirli Cad. Resadiye Yolu 76
Alemdag-Ümraniye 34794
Istanbul
Turkey
T +90 216 430 86 00
turkey@belux.com

belux UK

67 Maltings Place
169 Tower Bridge Road
London
SE1 3LJ
United Kingdom
T +44 (0)20 7740 2112
uk@belux.com

