

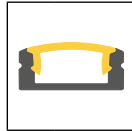

# Index

## Aluminium Profile



5 81002

**Extro 7**



6 81004

**Extro 15**

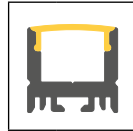

7 81018

**Cool 18**

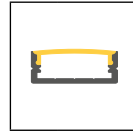

9 81027

**Extro W**

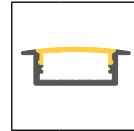

9 81034

**Intro W**

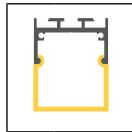

10 81072

**Line QW**



11 81066

**Extro 25**

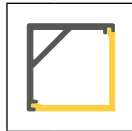

13 81021

**Angle Q**

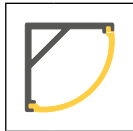

13 81022

**Angle R**

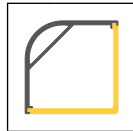

15 81045

**Angle XQ**

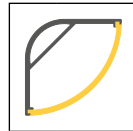

15 81044

**Angle XR**

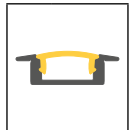

17 81001

**Intro 7**

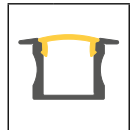

17 81003

**Intro 15**

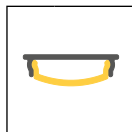

18 81064

**Extro Flex 18**



19 81098



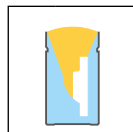









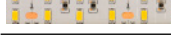

**Plastico Flex 18**

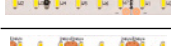
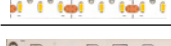
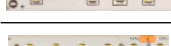

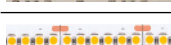









19 81099

**Plastico Flex 12**

## LED Strips warmweiss / neutralweiss

				2700K	3000K	4000K
	24	80264	14.4W/m	1222lm/m	1357lm/m	—
	25	80266	20.1W/m	1580lm/m	1756lm/m	—
	25	80268	40W/m	4263lm/m	4737lm/m	—
	26	80212	4.8W/m	309lm/m	325lm/m	—
	26	80213	9.6W/m	609lm/m	645lm/m	736lm/m
	27	80215	19.2W/m	1168lm/m	1224lm/m	1376lm/m
	27	80256	20W/m	1780lm/m	1840lm/m	—
	28	80250	7W/m	574lm/m	647lm/m	668lm/m
	29	80251	14W/m	1135lm/m	1268lm/m	1303lm/m
	29	80257	22W/m	1800lm/m	2000lm/m	2200lm/m
	31	80252	12W/m	960lm/m	1028lm/m	1257lm/m
	31	80253	24W/m	1604lm/m	1640lm/m	1984lm/m
	32	80254	18W/m	1212lm/m	1361lm/m	1476lm/m
	32	80255	36W/m	2520lm/m	2828lm/m	3121lm/m
	33	80259	48W/m	3228lm/m	3392lm/m	4134lm/m
	33	80260	48W/m	3228lm/m	3392lm/m	4134lm/m
	34	80217	9.8W/m	—	240lm/m	—
	34	80218	12W/M	1140lm/m	1265lm/m	1406lm/m
	35	89271	14.2W/M	1710lm/m	1850lm/m	1890lm/m
	35	80273	22W/M	2645lm/m	2860lm/m	2910lm/m

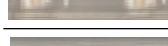
## LED Strips spezial

	37	80230	7.2W/m	<b>R G B</b>
	37	80231	14.4W/m	<b>R G B</b>
	38	80234	19.2W/m	<b>R G B W</b>
	38	80233N	28.8W/m	<b>R G B W</b>
	39	80251-50	7W/m	<b>CCT</b>
	39	80253-50	12W/m	<b>CCT</b>
	40	80265-56	20W/m	Dim to Warm
	41	80291 80295	20W / 10W	<b>Flächenmodule Einzelfarbe &amp; CCT</b>
	43	80100	2.16W/m- 2.88W/m	
	43	80150	5.28W/m	

## Zubehör

	20-23	Litzen, Kabel und Kupplungen
	23	Service
	44-45	Zubehör Lichtschlauch einfarbig / RGB
	46-54	Funksteuerungen
	55	Touch Panel für RGB LED
	56-57	Funkdimmer mit Fernbedienung SET
	58-69	CASAMBI
	70-75	ON/OFF 24V DC LED Konverter
	76-80	<b>DALI</b> 24V DC LED Konverter & DIM
	84-85	LED Multi Konverter MINI JOLLY PUSH



## 81002 – **Extro 7** Aluminium Anbauprofil

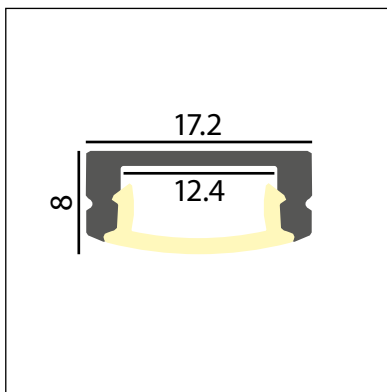
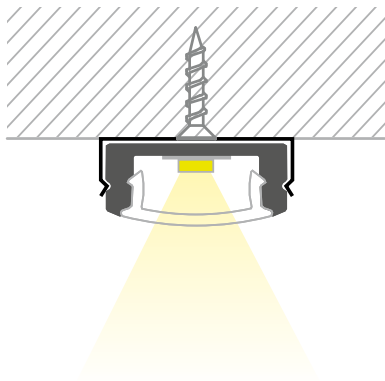

### **Extro 7 – alu eloxiert** (max. Länge 4m)

81002-AL	■ alu eloxiert	<b>1m</b> / Nach Massangaben Konfektion	<b>32.00 CHF</b>
81002-2AL	■ alu eloxiert	<b>2m</b> Stange	<b>58.00 CHF</b>
81002-4AL	■ alu eloxiert	<b>4m</b> Stange	<b>auf Anfrage</b>
81002-04	■ grau	<b>Endstück</b> für Extro 7 <b>mit</b> Öffnung	<b>3.00 CHF</b>
81002-05	■ grau	<b>Endstück</b> für Extro 7 <b>ohne</b> Öffnung	<b>3.00 CHF</b>

### **Extro 7 – schwarz matt** (max. Länge 4m)

81002-SW	■ schwarz matt	<b>1m</b> / Nach Massangaben Konfektion	<b>32.00 CHF</b>
81002-2SW	■ schwarz matt	<b>2m</b> Stange	<b>58.00 CHF</b>
81002-4SW	■ schwarz matt	<b>4m</b> Stange	<b>auf Anfrage</b>
81002-04SW	■ schwarz	<b>Endstück</b> für Extro 7 <b>mit</b> Öffnung	<b>3.00 CHF</b>
81002-05SW	■ schwarz	<b>Endstück</b> für Extro 7 <b>ohne</b> Öffnung	<b>3.00 CHF</b>

### **Diffusor / Abdeckung**

81020-01	□ opal matt	<b>1m</b> PMMA Diffusor	<b>9.00 CHF</b>
81020-01SW	■ schwarz	<b>1m</b> PC Diffusor	<b>9.00 CHF</b>

### **Zubehör**

81002-06	■ Metall	<b>Montageklammer</b>	<b>3.50 CHF</b>
81002-06SW	■ schwarz	<b>Montageklammer</b>	<b>3.50 CHF</b>

Alle Preise excl. MwSt.

# 81004 – **Extro 15** Aluminium Anbauprofil

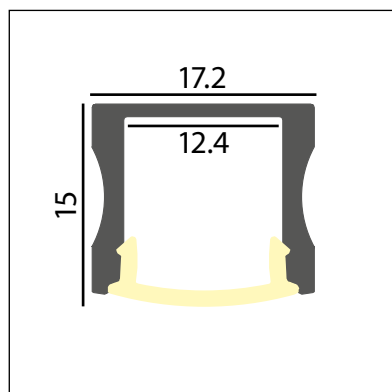
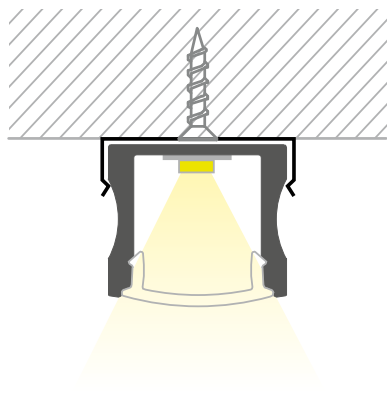

<b>Extro 15 – alu eloxiert (max. Länge 4m)</b>			
81004-AL	■ alu eloxiert	1m / Nach Massangaben Konfektion	32.00 CHF
81004-2AL	■ alu eloxiert	2m Stange	58.00 CHF
81004-4AL	■ alu eloxiert	4m Stange	auf Anfrage
81004-04	■ grau	Endstück für Extro 15 mit Öffnung	3.00 CHF
81004-05	■ grau	Endstück für Extro 15 ohne Öffnung	3.00 CHF

<b>Diffusor / Abdeckung</b>			
81020-01	□ opal matt	1m PMMA Diffusor	9.00 CHF

<b>Zubehör</b>			
81004-06	■ Stahl	Montageklammer	3.50 CHF

Alle Preise excl. MwSt.

## 81018 – Cool 18 Aluminium Anbauprofil

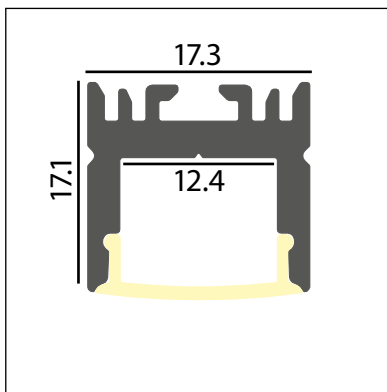
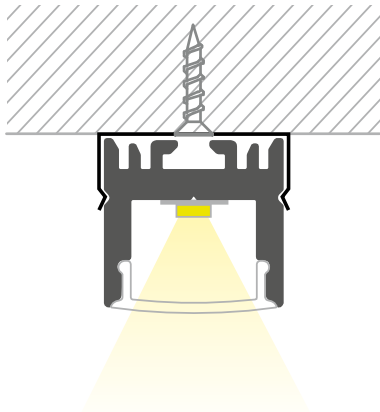

### Cool 18 – alu eloxiert (max. Länge 4m)

81018-AL	alu eloxiert	1m / Nach Massangaben Konfektion	32.00 CHF
81018-2AL	alu eloxiert	2m Stange	64.00 CHF
81018-4AL	alu eloxiert	4m Stange	auf Anfrage
81018-04	grau	Endstück für Extrö 7 mit Öffnung	3.00 CHF
81018-05	grau	Endstück für Extrö 7 ohne Öffnung	3.00 CHF

### Cool 18 – schwarz matt (max. Länge 4m)

81018-SW	schwarz matt	1m / Nach Massangaben Konfektion	52.00 CHF
81018-2SW	schwarz matt	2m Stange	84.00 CHF
81018-4SW	schwarz matt	4m Stange	auf Anfrage
81018-04SW	schwarz	Endstück für Extrö 7 mit Öffnung	3.00 CHF
81018-05SW	schwarz	Endstück für Extrö 7 ohne Öffnung	3.00 CHF

### Diffusor / Abdeckung

81020-01	opal matt	1m PMMA Diffusor	9.00 CHF
81020-01SW	schwarz	1m PC Diffusor	9.00 CHF

### Zubehör

81002-06	Metall	Montageklammer	3.50 CHF
81002-06SW	schwarz	Montageklammer	3.50 CHF

Alle Preise excl. MwSt.



## 81027 – **Extro W** Aluminium Anbauprofil

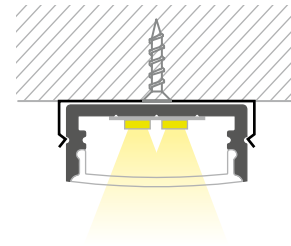

<b>Extro W</b> (max. Länge 4m)			
81027-AL	alu eloxiert	1m / Nach Massangaben Konfektion	32.00 CHF
81027-2AL	alu eloxiert	2m Stange	58.00 CHF
81027-4AL	alu eloxiert	4m Stange	auf Anfrage

<b>Diffusor / Abdeckung</b>			
81060-01	Opal matt	1m PMMA Diffusor	12.00 CHF

<b>Zubehör</b>			
81027-04	Kunststoff	Endstück für Extro W mit Öffnung	3.00 CHF
81027-05	Kunststoff	Endstück für Extro W ohne Öffnung	3.00 CHF
81027-06	Metall	Montageklammer	3.50 CHF

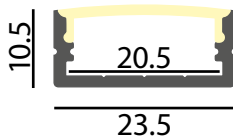

Alle Preise excl. MwSt.

## 81034 – **Intro W** Aluminium Einbauprofil

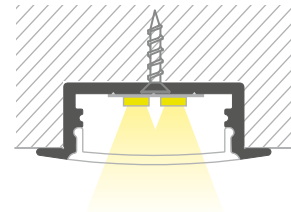

<b>Intro W</b> (max. Länge 4m)			
81034-AL	alu eloxiert	1m / Nach Massangaben Konfektion	32.00 CHF
81034-2AL	alu eloxiert	2m Stange	58.00 CHF
81034-4AL	alu eloxiert	4m Stange	auf Anfrage

<b>Diffusor / Abdeckung</b>			
81060-01	Opal matt	1m PMMA Diffusor	12.00 CHF

<b>Zubehör</b>			
81034-04	Kunststoff	Endstück für Intro W mit Öffnung	3.00 CHF
81034-05	Kunststoff	Endstück für Intro W ohne Öffnung	3.00 CHF

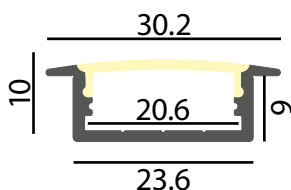

Alle Preise excl. MwSt.



## 81072 – **Line QW** Aluminium Anbau- und Pendelprofil

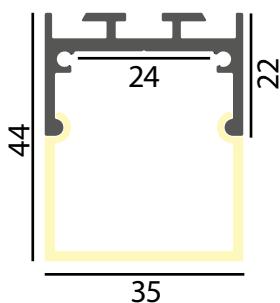
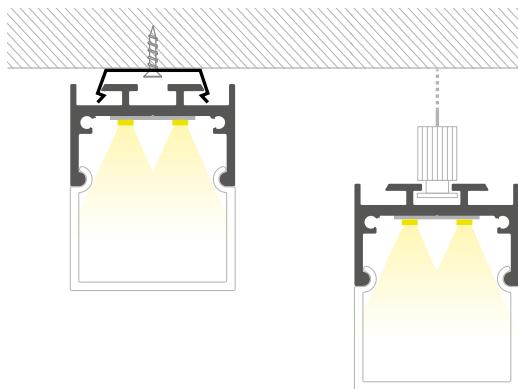

### Line QW (max. Länge 4m)

81072-AL	■ alu eloxiert	1m / Nach Massangaben Konfektion	36.00 CHF
81072-2AL	■ alu eloxiert	2m Stange	64.00 CHF
81072-4AL	■ alu eloxiert	4m Stange	auf Anfrage

### Diffusor / Abdeckung

81072-01	Opal matt	1m PMMA Diffusor	36.00 CHF
----------	-----------	------------------	-----------

### Zubehör

81072-05	■ alu eloxiert	2 Endstücke für Line QW	16.00 CHF
81072-06	Metall	Montageklammer	CHF
81070-07	Metall	1 Seilabhängung 2m	24.00 CHF

Alle Preise excl. MwSt.

## 81066 – **Extro 25** Aluminium Anbauprofil

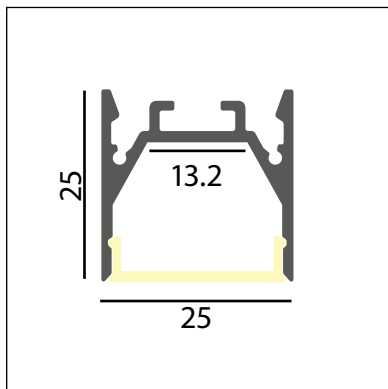
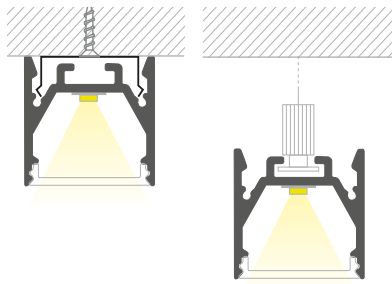

### Extro 25 – alu eloxiert (max. Länge 4m)

81066-AL	■ alu eloxiert	1m / Nach Massangaben Konfektion	
81066-2AL	■ alu eloxiert	2m Stange	32.00 CHF
81066-4AL	■ alu eloxiert	4m Stange	64.00 CHF
81066-04	■ alu eloxiert	2 Endstücke für Extro 25 Q	auf Anfrage 12.00 CHF

### Extro 25 – weiss matt (max. Länge 4m)

81066-W	□ weiss matt	1m / Nach Massangaben Konfektion	52.00 CHF
81066-2W	□ weiss matt	2m Stange	84.00 CHF
81066-4W	□ weiss matt	4m Stange	auf Anfrage
81066-04 W	□ weiss matt	2 Endstücke für Extro 25 Q	12.00 CHF

### Extro 25 – schwarz (max. Länge 4m)

81066-SW	■ schwarz	1m / Nach Massangaben Konfektion	52.00 CHF
81066-2SW	■ schwarz	2m Stange	84.00 CHF
81066-4SW	■ schwarz	4m Stange	auf Anfrage
81066-04 SW	■ schwarz	2 Endstücke für Extro 25 Q	12.00 CHF

### Diffusor / Abdeckung flach

81066-01	□ Opal matt	1m PMMA Diffusor	12.00 CHF
81066-01	■ schwarz	1m PC Diffusor	12.00 CHF

### Zubehör

81066-06	Stahl	Montageklammer	3.50 CHF
81070-07	Stahl	1 Seilabhängung 2m	24.00 CHF

Alle Preise excl. MwSt.



## 81021 – Angle Q Aluminium Anbauprofil

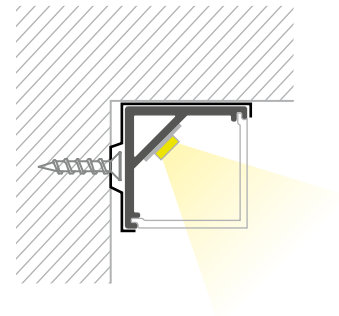

### Grund Eckprofil (max. Länge 4m)

81005-AL	■ alu eloxiert	1m / Nach Massangaben Konfektion	32.00 CHF
81005-2AL	■ alu eloxiert	2m Stange	58.00 CHF
81005-4AL	■ alu eloxiert	4m Stange	auf Anfrage

### Diffusor / Abdeckung Angle Q

81021-01	Opal matt	1m PMMA Diffusor	12.00 CHF
----------	-----------	------------------	-----------

### Zubehör

81021-04	Kunststoff	Endstück für Angle Q mit Öffnung	3.00 CHF
81021-05	Kunststoff	Endstück für Angle Q ohne Öffnung	3.00 CHF
81005-06	Metall	Montageklammer	3.50 CHF

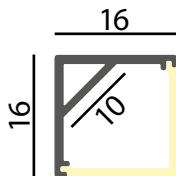

Alle Preise excl. MwSt.

## 81022 – Angle R Aluminium Anbauprofil

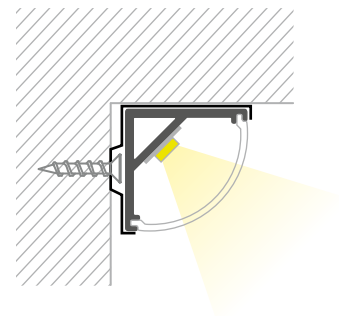

### Grund Eckprofil (max. Länge 4m)

81005-AL	■ alu eloxiert	1m / Nach Massangaben Konfektion	32.00 CHF
81005-2AL	■ alu eloxiert	2m Stange	58.00 CHF
81005-4AL	■ alu eloxiert	4m Stange	auf Anfrage

### Diffusor / Abdeckung Angle R

81022-01	Opal matt	1m PMMA Diffusor	12.00 CHF
----------	-----------	------------------	-----------

### Zubehör

81022-04	Kunststoff	Endstück für Angle R mit Öffnung	3.00 CHF
81022-05	Kunststoff	Endstück für Angle R ohne Öffnung	3.00 CHF
81005-06	Metall	Montageklammer	3.50 CHF

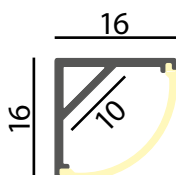

Alle Preise excl. MwSt.



## 81045 – Angle XQ Aluminium Anbauprofil

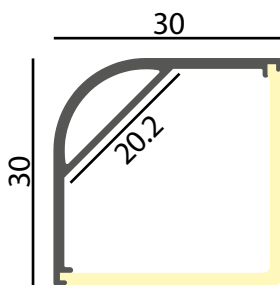
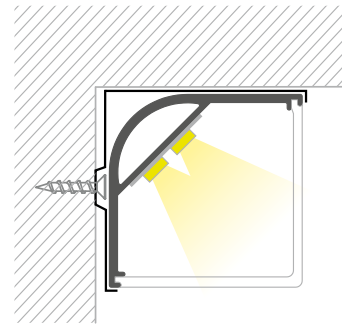

### Grund Eckprofil (max. Länge 4m)

81044-AL	■ alu eloxiert	1m / Nach Massangaben Konfektion	36.00 CHF
81044-2AL	■ alu eloxiert	2m Stange	64.00 CHF
81044-4AL	■ alu eloxiert	4m Stange	auf Anfrage

### Diffusor / Abdeckung Angle XQ

81045-01	Opal matt	1m PMMA Diffusor	18.00 CHF
----------	-----------	------------------	-----------

### Zubehör

81045-04	Kunststoff	Endstück für Angle XR mit Öffnung	4.00 CHF
81045-05	Kunststoff	Endstück für Angle XR ohne Öffnung	4.00 CHF
81044-06	Metall	Montageklammer	4.50 CHF

Alle Preise excl. MwSt.

## 81044 – Angle XR Aluminium Anbauprofil

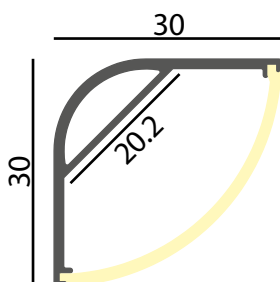
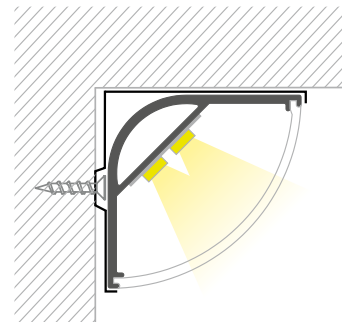

### Grund Eckprofil (max. Länge 4m)

81044-AL	■ alu eloxiert	1m / Nach Massangaben Konfektion	36.00 CHF
81044-2AL	■ alu eloxiert	2m Stange	64.00 CHF
81044-4AL	■ alu eloxiert	4m Stange	auf Anfrage

### Diffusor / Abdeckung Angle XR

81044-01	Opal matt	1m PMMA Diffusor	18.00 CHF
----------	-----------	------------------	-----------

### Zubehör

81044-04	Kunststoff	Endstück für Angle XR mit Öffnung	4.00 CHF
81044-05	Kunststoff	Endstück für Angle XR ohne Öffnung	4.00 CHF
81044-06	Metall	Montageklammer	4.50 CHF

Alle Preise excl. MwSt.



## 81001 – Intro 7 Aluminium Einbauprofil

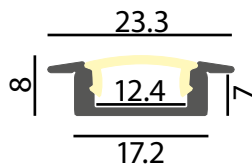
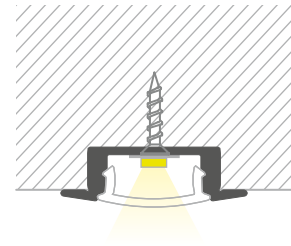

### Intro 7 (max. Länge 4m)

81001-AL	■ alu eloxiert	1m / Nach Massangaben Konfektion	32.00 CHF
81001-2AL	■ alu eloxiert	2m Stange	58.00 CHF
81001-4AL	■ alu eloxiert	4m Stange	auf Anfrage

### Diffusor / Abdeckung

81020-01	Opal matt	1m PMMA Diffusor	9.00 CHF
81020-02	Seidenmatt	1m PMMA Diffusor	9.00 CHF
81020-03	Klar	1m PMMA Diffusor	9.00 CHF

### Zubehör

81001-04	Kunststoff	Endstück für Intro 7 mit Öffnung	3.00 CHF
81001-05	Kunststoff	Endstück für Intro 7 ohne Öffnung	3.00 CHF

Alle Preise excl. MwSt.

## 81003 – Intro 15 Aluminium Einbauprofil

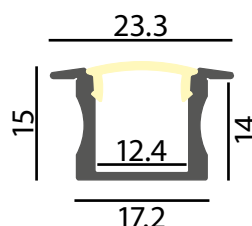
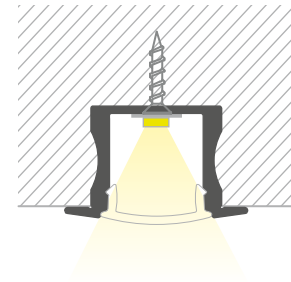

### Intro 15 (max. Länge 4m)

81003-AL	■ alu eloxiert	1m / Nach Massangaben Konfektion	32.00 CHF
81003-2AL	■ alu eloxiert	2m Stange	58.00 CHF
81003-4AL	■ alu eloxiert	4m Stange	auf Anfrage

### Diffusor / Abdeckung

81020-01	Opal matt	1m PMMA Diffusor	9.00 CHF
81020-02	Seidenmatt	1m PMMA Diffusor	9.00 CHF
81020-03	Klar	1m PMMA Diffusor	9.00 CHF

### Zubehör

81003-04	Kunststoff	Endstück für Intro 15 mit Öffnung	3.00 CHF
81003-05	Kunststoff	Endstück für Intro 15 ohne Öffnung	3.00 CHF

Alle Preise excl. MwSt.

# 81064 – **Extro Flex 18** biegbares Aluminium Anbauprofil

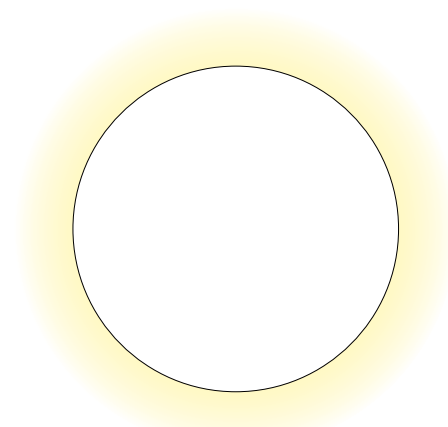
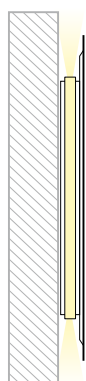
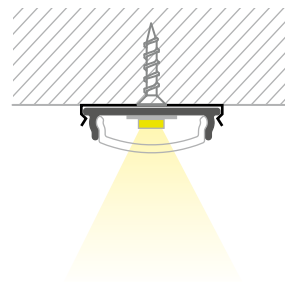
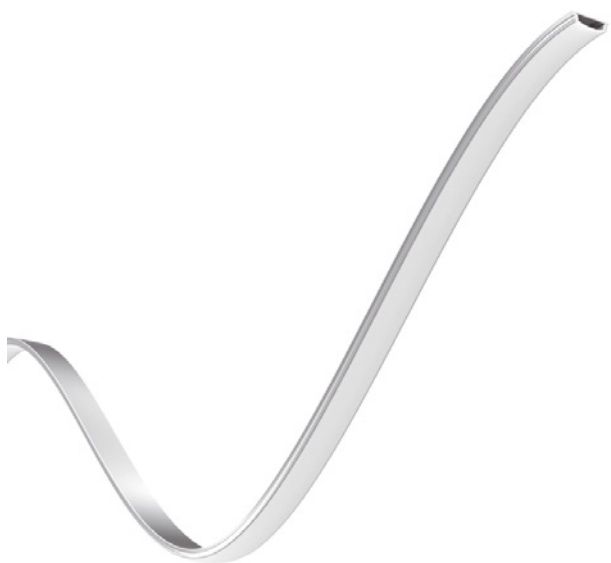

Anwendungsbeispiel

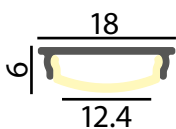

### Extro Flex 18 (max. Länge 4m)

81064 -AL	■ alu eloxiert	1m / Nach Massangaben Konfektion	32.00 CHF
81064-4AL	■ alu eloxiert	4m Stange	auf Anfrage

### Diffusor / Abdeckung

81064-01	Opal matt	1m PMMA Diffusor	12.00 CHF
----------	-----------	------------------	-----------

### Zubehör

81064-04	Kunststoff	Endstück für Extro 7 ohne Öffnung	3.80 CHF
81064-05	Kunststoff	Endstück für Extro 7 mit Öffnung	3.80 CHF
81064 -06	Metall	Montageklammer	4.50 CHF

Alle Preise excl. MwSt.

## 81098 – **Plastico Flex 18** flexibles Kunststoff Anbauprofil **IP67**

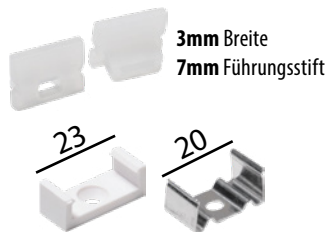
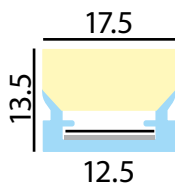
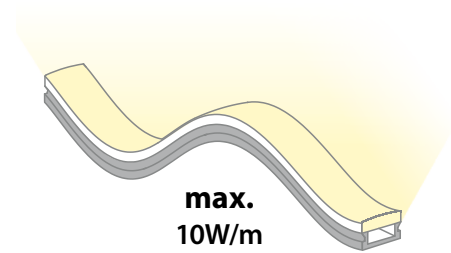

### Plastico Flex 18 (max. Länge 20m)

<b>81098-KS</b>	Opal matt	<b>1m</b> / Nach Massangaben Konfektion	<b>98.00 CHF</b>
<b>81098-20KS</b>	Opal matt	<b>20m</b> Rolle	<b>auf Anfrage</b>

### Zubehör

<b>81098-04</b>	transparent	<b>Endstück</b> für Plastico Flex 18 <b>mit</b> Öffnung	<b>4.50 CHF</b>
<b>81098-05</b>	transparent	<b>Endstück</b> für Plastico Flex 18 <b>ohne</b> Öffnung	<b>4.50 CHF</b>
<b>81098-06-01</b>	Kunststoff	<b>Montageklammer</b>	<b>3.00 CHF</b>
<b>81098-06-00</b>	Metall	<b>Montageklammer</b>	<b>4.50 CHF</b>

Alle Preise excl. MwSt.

## 81099 – **Plastico Flex 12** flexibles Kunststoff Anbauprofil **IP67**

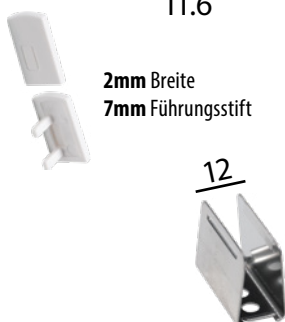
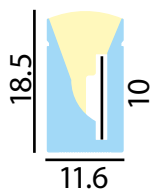
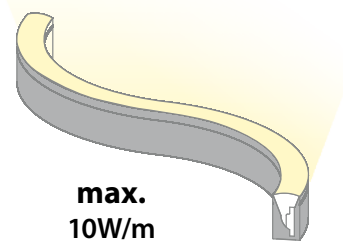

### Plastico Flex 12 (max. Länge 20m)

<b>81099-KS</b>	Opal matt	<b>1m</b> / Nach Massangaben Konfektion	<b>98.00 CHF</b>
<b>81099-20KS</b>	Opal matt	<b>20m</b> Rolle	<b>auf Anfrage</b>

### Zubehör

<b>81099-04</b>	Kunststoff	<b>2 Endstücke</b> für Plastico Flex 12	<b>6.00 CHF</b>
<b>81099-06</b>	Metall	<b>Montageklammer</b>	<b>4.50 CHF</b>

Alle Preise excl. MwSt.



## 81086 – **Plastico A** Kunststoff Anbauprofil **IP67**

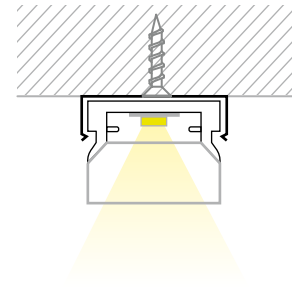

**max.**  
10W/m

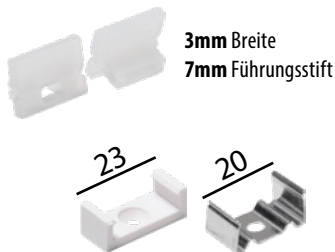
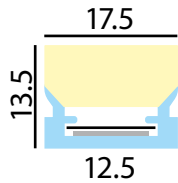

### Plastico A (max. Länge 4m)

81086-KS	Opal matt	1m / Nach Massangaben Konfektion	54.00 CHF
81086-2KS	Opal matt	2m Stange	98.00 CHF
81086-4KS	Opal matt	4m Stange	auf Anfrage

### Aluminium Führungsschiene

81086-09	alu matt	1m / Nach Massangaben Konfektion	6.00 CHF
----------	----------	----------------------------------	----------

### Zubehör

81086-04	Kunststoff	Endstück für Plastico A mit Öffnung	1.50 CHF
81086-05	Kunststoff	Endstück für Plastico A ohne Öffnung	1.50 CHF
81086-06-01	Kunststoff	Montageklammer	2.00 CHF
81086-06-00	Metall	Montageklammer	3.50 CHF

Alle Preise excl. MwSt.

## 81090 – **Extro A-20** Aluminium Aufbauprofil **IP67**

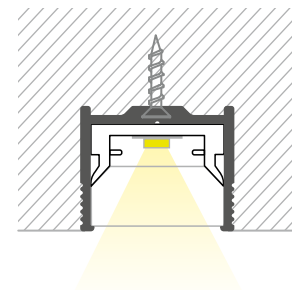

**max.**  
10W/m

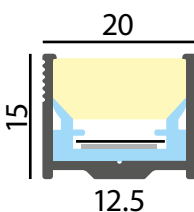

### Extro A-20 (max. Länge 4m)

81090-AL	alu eloxiert	1m / Nach Massangaben Konfektion	32.00 CHF
81090-2AL	alu eloxiert	2m Stange	58.00 CHF
81090-4AL	alu eloxiert	4m Stange	auf Anfrage

### Plastico A Kunststoff Profil

81086-KS	Opal matt	1m / Nach Massangaben Konfektion	54.00 CHF
----------	-----------	----------------------------------	-----------

### Aluminium Führungsschiene

81086-09	alu matt	1m / Nach Massangaben Konfektion	6.00 CHF
----------	----------	----------------------------------	----------

### Zubehör

81086-04	Kunststoff	Endstück für Plastico A mit Öffnung	1.50 CHF
81086-05	Kunststoff	Endstück für Plastico A ohne Öffnung	1.50 CHF

Alle Preise excl. MwSt.



## 81087 – **Plastico B** Kunststoff Anbauprofil **IP67**

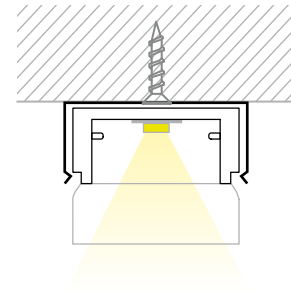
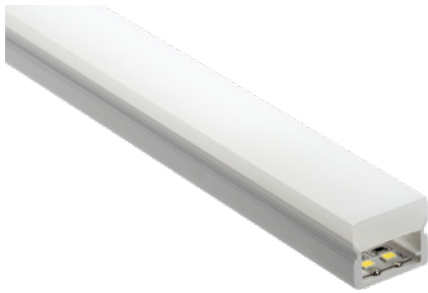

max.  
15W/m

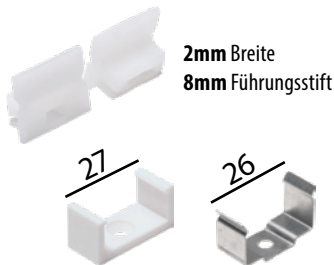
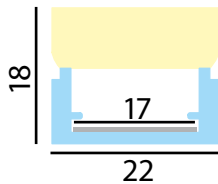

### Plastico B (max. Länge 4m)

81087-KS	Opal matt	1m / Nach Massangaben Konfektion	64.00 CHF
81087-2KS	Opal matt	2m Stange	116.00 CHF
81087-4KS	Opal matt	4m Stange	auf Anfrage

### Aluminium Führungsschiene

81087-09	alu matt	1m / Nach Massangaben Konfektion	9.00 CHF
----------	----------	----------------------------------	----------

### Zubehör

81087-04	Kunststoff	Endstück für Profil 81087 mit Öffnung	1.50 CHF
81087-05	Kunststoff	Endstück für Profil 81087 ohne Öffnung	1.50 CHF
81087-06-01	Kunststoff	Montageklammer	2.00 CHF
81087-06-00	Metall	Montageklammer	3.00 CHF

Alle Preise excl. MwSt.

## 81091 – **Extro B-25** Aluminium Anbauprofil **IP67**

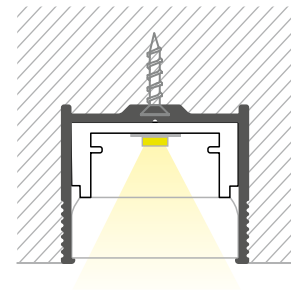

max.  
15W/m

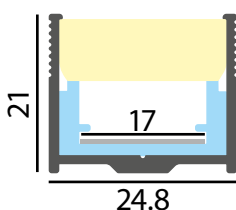

### Extro B-25 (max. Länge 4m)

81091-AL	alu eloxiert	1m / Nach Massangaben Konfektion	32.00 CHF
81091-2AL	alu eloxiert	2m Stange	58.00 CHF
81091-4AL	alu eloxiert	4m Stange	auf Anfrage

### Plastico B Kunststoff Profil

81087-KS	Opal matt	1m / Nach Massangaben Konfektion	64.00 CHF
----------	-----------	----------------------------------	-----------

### Aluminium Führungsschiene

81087-09	alu matt	1m / Nach Massangaben Konfektion	9.00 CHF
----------	----------	----------------------------------	----------

### Zubehör

81087-04	Kunststoff	Endstück für Profil 81087 mit Öffnung	1.50 CHF
81087-05	Kunststoff	Endstück für Profil 81087 ohne Öffnung	1.50 CHF

Alle Preise excl. MwSt.

# Positionen der Einspeisung

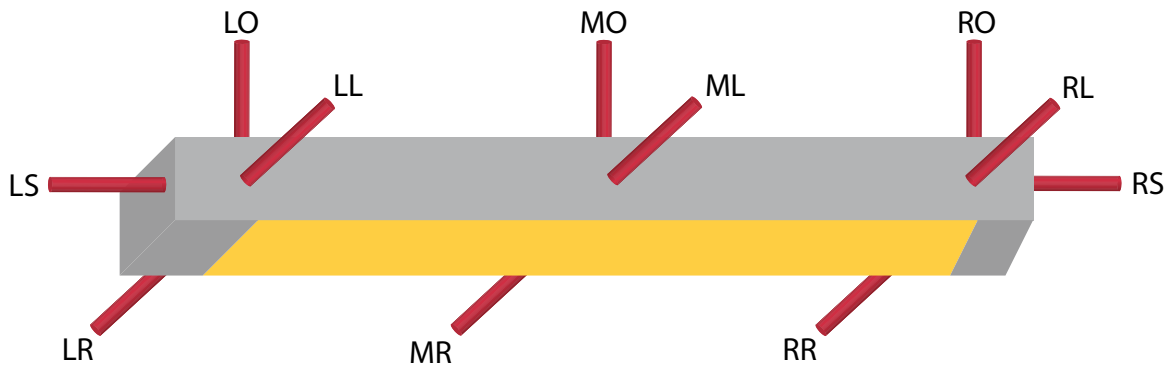

# Art der Einspeisung



nur Schnitt



Litze 2 Pol

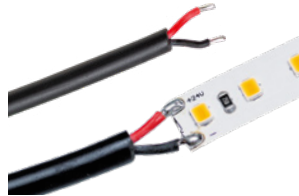

2 Pol Kabel



4 Pol Kabel



5 Pol Kabel



Verbinder 2 Pol Litze



Verbinder 4 Pol Litze



Verbinder 2 Pol Kabel

## Einspeisungen vorkonfektioniert







### Einspeisung für einfarbige LED Strips

80240-01	1m Ltize 2×0.75mm <sup>2</sup>				14.00 CHF
80240-02	3m Ltize 2×0.75mm <sup>2</sup>				18.00 CHF
80240-03	5m Ltize 2×0.75mm <sup>2</sup>				24.00 CHF
80240-04	10m Ltize 2×0.75mm <sup>2</sup>				38.00 CHF







### Einspeisung für einfarbige LED Strips

80240-72	1m Kabel 2×0.35mm <sup>2</sup>	ø2.7mm	PVC	 transparent	14.00 CHF
80240-73	3m Kabel 2×0.35mm <sup>2</sup>	ø2.7mm	PVC	 transparent	18.00 CHF
80240-74	5m Kabel 2×0.35mm <sup>2</sup>	ø2.7mm	PVC	 transparent	24.00 CHF
80240-75	10m Kabel 2×0.35mm <sup>2</sup>	ø2.7mm	PVC	 transparent	38.00 CHF







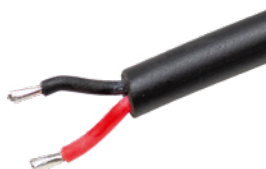



### Einspeisung für einfarbige LED Strips transparent





80240-60	1m Ltize 2×0.5mm <sup>2</sup>	ø3.9mm	PVC	 transparent	14.00 CHF
80240-61	3m Ltize 2×0.5mm <sup>2</sup>	ø3.9mm	PVC	 transparent	18.00 CHF
80240-62	5m Ltize 2×0.5mm <sup>2</sup>	ø3.9mm	PVC	 transparent	24.00 CHF
80240-63	10m Ltize 2×0.5mm <sup>2</sup>	ø3.9mm	PVC	 transparent	38.00 CHF



### Einspeisung für einfarbige LED Strips





80240-64-00	1m Kabel 2×0.5mm <sup>2</sup>	ø3.9mm	PVC	 weiss	16.00 CHF
80240-65-00	3m Kabel 2×0.5mm <sup>2</sup>	ø3.9mm	PVC	 weiss	22.00 CHF
80240-66-00	5m Kabel 2×0.5mm <sup>2</sup>	ø3.9mm	PVC	 weiss	32.00 CHF
80240-67-00	10m Kabel 2×0.5mm <sup>2</sup>	ø3.9mm	PVC	 weiss	46.00 CHF
80240-64-02	1m Kabel 2×0.5mm <sup>2</sup>	ø3.9mm	PVC	 schwarz	16.00 CHF
80240-65-02	3m Kabel 2×0.5mm <sup>2</sup>	ø3.9mm	PVC	 schwarz	22.00 CHF
80240-66-02	5m Kabel 2×0.5mm <sup>2</sup>	ø3.9mm	PVC	 schwarz	32.00 CHF
80240-67-02	10m Kabel 2×0.5mm <sup>2</sup>	ø3.9mm	PVC	 schwarz	46.00 CHF

### Einspeisung für einfarbige LED Strips

80240-51-02	1m Kabel 2×0.5mm <sup>2</sup>	ø5.3mm	Gummi	 schwarz	18.00 CHF
80240-52-02	3m Kabel 2×0.5mm <sup>2</sup>	ø5.3mm	Gummi	 schwarz	24.00 CHF
80240-53-02	5m Kabel 2×0.5mm <sup>2</sup>	ø5.3mm	Gummi	 schwarz	34.00 CHF
80240-54-02	10m Kabel 2×0.5mm <sup>2</sup>	ø5.3mm	Gummi	 schwarz	48.00 CHF





### Einspeisung für RGB LED Strips

80240-56-02	1m Kabel 4×0.5mm <sup>2</sup>	ø5.8mm	Gummi	 schwarz	24.00 CHF
80240-57-02	3m Kabel 4×0.5mm <sup>2</sup>	ø5.8mm	Gummi	 schwarz	32.00 CHF
80240-58-02	5m Kabel 4×0.5mm <sup>2</sup>	ø5.8mm	Gummi	 schwarz	40.00 CHF
80240-59-02	10m Kabel 4×0.5mm <sup>2</sup>	ø5.8mm	Gummi	 schwarz	58.00 CHF



### Einspeisung für RGBW LED Strips

80240-25-02	1m Kabel 6×0.5mm <sup>2</sup>	ø6.9mm	Gummi	 schwarz	72.00 CHF
80240-26-02	3m Kabel 6×0.5mm <sup>2</sup>	ø6.9mm	Gummi	 schwarz	80.00 CHF
80240-27-02	5m Kabel 6×0.5mm <sup>2</sup>	ø6.9mm	Gummi	 schwarz	90.00 CHF
80240-28-02	10m Kabel 6×0.5mm <sup>2</sup>	ø6.9mm	Gummi	 schwarz	110.00 CHF

(pro zusätzlichen Meter 8.00 CHF)

Alle Preise excl. MwSt.

# Gehrungsschnitte



**Inneneck nach unten strahlend**



**Ausseneck nach unten strahlend**



**Inneneck seitlich strahlend**

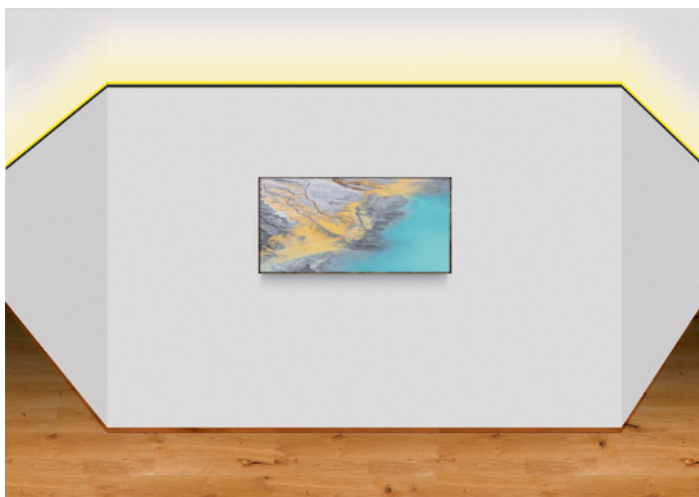

**Ausseneck seitlich strahlend**

## Zubehör



80240-21	100m Rolle Litze 0.50m <sup>2</sup> 2-polig	115.00 CHF
80240-22	100m Rolle Litze 0.75m <sup>2</sup> 2-polig	145.00 CHF
<b>IP67 Stecker / Kupplung 2-polig mit Litze</b>		
80240-35	SET Stecker / Kupplung mit je 2m Litze	32.00 CHF
<b>IP67 Stecker / Kupplung 4-polig mit Litze</b>		
80240-36	SET Stecker / Kupplung mit je 2m Litze	48.00 CHF
<b>IP67 Stecker / Kupplung 2-polig mit Kabel</b>		
80240-40	SET Stecker / Kupplung mit je 2m Kabel	56.00 CHF
80240-50	Behälter mit IP64 Versiegelungslack pro 1m	23.00 CHF
80240-50DS	1 × Dose IP64 Versiegelungslack 400ml	68.00 CHF
80240-47	Versiegelung von Endstücken mit 2 Komponenten Kleber	30.00 CHF
80240-46	1 × Applikationspistole	48.00 CHF
80240-48	1 × Mischkanüle	
80240-45	1 × Kartusche mit 2 Komponenten Vergussmasse	26.00 CHF

## Vorkonfektion Profile & Bänder



80240-18	Ablängen von Aluminium Profilen	30.00 CHF
80240-24	Gehrungsschnitt von Aluminium Profilen	40.00 CHF



80240-19	Vorkonfektion, löten der Einspeisung pro Band	28.00 CHF
----------	---	-----------



	Verpackung bis 1m	5.00 CHF
	Verpackung bis 2m	10.00 CHF
	Verpackung bis 4m	20.00 CHF
	Verpackung Überlänge	auf Anfrage
	Versand bis 1m via Kurier	15.00 CHF
	Versand bis 2m via Kurier	30.00 CHF
	Versand bis 4m via Spedition	130.00 CHF
	Versand Überlänge via Spedition	auf Anfrage

Alle Preise excl. MwSt.



## 80264 – 14.4W/m 24V DC High-Power 8mm SMD-LED Band



Einspeiselänge: **max. 10m**



Trennbar: alle **5cm**

Spannung 24V DC  
Schutzart IP 20

LED **EPISTAR** SMD 2835

Leistung 14.4W

Abstrahlwinkel 120°

Einspeiselänge 10m

Trennbar alle 50mm

Anzahl LED 120/m

Abstand LED 5.5mm

Segment 8x50x2mm

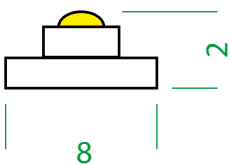

80264-27	2700K	CRI 90	1222lm/m	1m / Nach Massangaben Konfektion	89.00 CHF
80264-27 R10	2700K	CRI 90	1222lm/m	10m Rolle	auf Anfrage
80264-27 R50	2700K	CRI 90	1222lm/m	50m Rolle	auf Anfrage
80264-30	3000K	CRI 90	1357lm/m	1m / Nach Massangaben Konfektion	89.00 CHF
80264-30 R10	3000K	CRI 90	1357lm/m	10m Rolle	auf Anfrage
80264-30 R50	3000K	CRI 90	1357lm/m	50m Rolle	auf Anfrage

Alle Preise excl. MwSt. und VRG.

## 80266 – 20.1W/m 24V DC High-Power 8mm SMD-LED Band



✂️ Trennbar: alle **3.5cm**

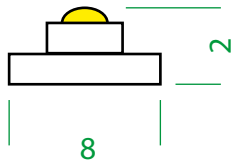

Spannung 24V DC  
Schutzart IP 20

LED **EPistar** SMD 2835

Leistung 21.1W  
Abstrahlwinkel 120°  
Einspeislänge 10m  
Trennbar 35mm  
Anzahl LED 168/m  
Abstand LED 3mm  
Segment 8×35×2mm

80266-27	2700K	CRI 90	1580lm/m	<b>AG</b>	1m / Nach Massangaben Konfektion	109.00 CHF
80266-27 R10	2700K	CRI 90	1580lm/m		10m Rolle	auf Anfrage
80266-27 R50	2700K	CRI 90	1580lm/m		50m Rolle	auf Anfrage
80266-30	3000K	CRI 90	1756lm/m	<b>AF</b>	1m / Nach Massangaben Konfektion	109.00 CHF
80266-30 R10	3000K	CRI 90	1756lm/m		10m Rolle	auf Anfrage
80266-30 R50	3000K	CRI 90	1756lm/m		50m Rolle	auf Anfrage

Alle Preise excl. MwSt. und VRG.

## 80268 – 40W/m 24V DC High-Power SMD-LED Band

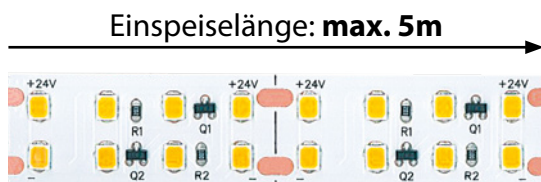

✂️ Trennbar: alle **3.5cm**

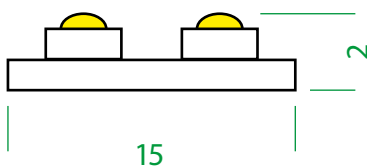

Spannung 24V DC  
Schutzart IP 20

LED **EPistar** SMD 2835

Leistung 40W  
Abstrahlwinkel 120°  
Einspeislänge 5m  
Trennbar 35mm  
Anzahl LED 224/m  
Abstand LED 6mm  
Segment 15×35×2mm

80268-27	2700K	CRI 90	4263lm/m	<b>AE</b>	1m / Nach Massangaben Konfektion	139.00 CHF
80268-27 R10	2700K	CRI 90	4263lm/m		10m Rolle	auf Anfrage
80268-27 R50	2700K	CRI 90	4263lm/m		50m Rolle	auf Anfrage
80268-30	3000K	CRI 90	4737lm/m	<b>AE</b>	1m / Nach Massangaben Konfektion	139.00 CHF
80268-30 R10	3000K	CRI 90	4737lm/m		10m Rolle	auf Anfrage
80268-30 R50	3000K	CRI 90	4737lm/m		50m Rolle	auf Anfrage

Alle Preise excl. MwSt. und VRG.

## 80212 – 4.8W/m 24 V DC Selbstklebendes SMD-LED Band



Einspeislänge: **max. 10m**



Trennbar: alle **10cm**

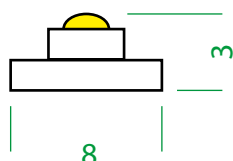

80212-27	2700K	CRI 90	309lm/m	1m / Nach Massangaben Konfektion	52.00 CHF
80212-27 R10	2700K	CRI 90	309lm/m	10m Rolle	auf Anfrage
80212-27 R20	2700K	CRI 90	309lm/m	20m Rolle	auf Anfrage
80212-30	3000K	CRI 90	325lm/m	1m / Nach Massangaben Konfektion	52.00 CHF
80212-30 R10	3000K	CRI 90	325lm/m	10m Rolle	auf Anfrage
80212-30 R20	3000K	CRI 90	325lm/m	20m Rolle	auf Anfrage
80210-04	Rot			1m / Nach Massangaben Konfektion	36.00 CHF
80210-02	Grün			1m / Nach Massangaben Konfektion	36.00 CHF
80210-05	Blau			1m / Nach Massangaben Konfektion	36.00 CHF

Alle Preise excl. MwSt. und VRG.

Spannung	24V DC
Schutzart	IP 20
LED	EPistar SMD 3528
Leistung	4.8W
Abstrahlwinkel	120°
Einspeislänge	max. 10m
Trennbar	alle 100mm
Anzahl LED	60/m
Abstand LED	17mm
Segment	8x100x3mm

## 80213 – 9.6W/m 24V DC Selbstklebendes SMD-LED Band



Einspeislänge: **max. 10m**



Trennbar: alle **5cm**

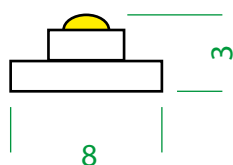

80213-27	2700K	CRI 90	609lm/m	1m / Nach Massangaben Konfektion	58.00 CHF
80213-27 R10	2700K	CRI 90	609lm/m	10m Rolle	auf Anfrage
80213-27 R20	2700K	CRI 90	609lm/m	20m Rolle	auf Anfrage
80213-30	3000K	CRI 90	645lm/m	1m / Nach Massangaben Konfektion	58.00 CHF
80213-30 R10	3000K	CRI 90	645lm/m	10m Rolle	auf Anfrage
80213-30 R20	3000K	CRI 90	645lm/m	20m Rolle	auf Anfrage
80213-40	4000K	CRI 90	736lm/m	1m / Nach Massangaben Konfektion	58.00 CHF
80213-40 R10	4000K	CRI 90	736lm/m	10m Rolle	auf Anfrage
80213-40 R20	4000K	CRI 90	736lm/m	20m Rolle	auf Anfrage

Alle Preise excl. MwSt. und VRG.

Spannung	24V DC
Schutzart	IP 20
LED	EPistar SMD 3528
Leistung	9.6W
Abstrahlwinkel	120°
Einspeislänge	max. 10m
Trennbar	alle 50mm
Anzahl LED	120/m
Abstand LED	8.5mm
Segment	8x50x3mm

## 80215 – 19.2W/m 24V DC Selbstklebendes SMD-LED Band



Trennbar: alle **2.5cm**

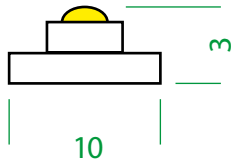

Spannung 24V DC  
Schutzart IP 20

LED **EPISTAR** SMD 3528

Leistung 19.2W  
Abstrahlwinkel 120°  
Einspeiselänge max. 10m  
Trennbar alle 25mm  
Anzahl LED 240/m  
Abstand LED 4mm  
Segment 10×25×3mm

80215-27	2700K	CRI 90	1168lm/m	1m / Nach Massangaben Konfektion	89.00 CHF
80215-27 R10	2700K	CRI 90	1168lm/m	10m Rolle	auf Anfrage
80215-27 R20	2700K	CRI 90	1168lm/m	20m Rolle	auf Anfrage
80215-30	3000K	CRI 90	1224lm/m	1m / Nach Massangaben Konfektion	89.00 CHF
80215-30 R10	3000K	CRI 90	1224lm/m	10m Rolle	auf Anfrage
80215-30 R20	3000K	CRI 90	1224lm/m	20m Rolle	auf Anfrage
80215-40	4000K	CRI 90	1376lm/m	1m / Nach Massangaben Konfektion	89.00 CHF
80215-40 R10	4000K	CRI 90	1376lm/m	10m Rolle	auf Anfrage
80215-40 R20	4000K	CRI 90	1376lm/m	20m Rolle	auf Anfrage

Alle Preise excl. MwSt. und VRG.

## 80256 – 20W/m 24V DC Selbstklebendes SMD-LED Band



Trennbar: alle **5cm**

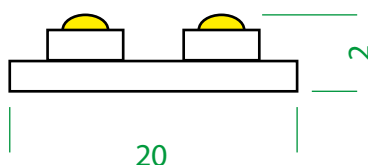

Spannung 24V DC  
Schutzart IP 20

LED **EPISTAR** SMD 5630

Leistung 20W  
Abstrahlwinkel 120°  
Einspeiselänge max. 10m  
Trennbar alle 50mm  
Anzahl LED 120/m  
Abstand LED 17mm  
Segment 20×50×2mm

80256-27	2700K	CRI 90	1780lm/m	1m / Nach Massangaben Konfektion	124.00 CHF
80256-30	3000K	CRI 90	1840lm/m	1m / Nach Massangaben Konfektion	124.00 CHF

Alle Preise excl. MwSt. und VRG.



## 80250 – 7W/m 24V DC Selbstklebendes SMD-LED Band



Spannung 24V DC  
Schutzart IP 20

LED **EPISTAR** SMD 3014

Leistung 7W

Abstrahlwinkel 120°

Einspeislänge max. 10m

Trennbar alle 100mm

Anzahl LED 70/m

Abstand LED 14mm

Segment 10×100×1mm

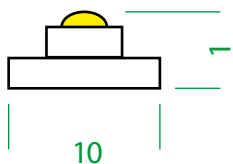

80250-27	2700K	CRI 90	574lm/m	1m / Nach Massangaben Konfektion	58.00 CHF
80250-27 R10	2700K	CRI 90	574lm/m	10m Rolle	auf Anfrage
80250-27 R20	2700K	CRI 90	574lm/m	20m Rolle	auf Anfrage
80250-30	3000K	CRI 90	647lm/m	1m / Nach Massangaben Konfektion	58.00 CHF
80250-30 R10	3000K	CRI 90	647lm/m	10m Rolle	auf Anfrage
80250-30 R20	3000K	CRI 90	647lm/m	20m Rolle	auf Anfrage
80250-40	4000K	CRI 90	668lm/m	1m / Nach Massangaben Konfektion	58.00 CHF
80250-40 R10	4000K	CRI 90	668lm/m	10m Rolle	auf Anfrage
80250-40 R20	4000K	CRI 90	668lm/m	20m Rolle	auf Anfrage

Alle Preise excl. MwSt. und VRG.

## 80251 – 14W/m 24V DC Selbstklebendes SMD-LED Band



✂️ Trennbar: alle **50mm**

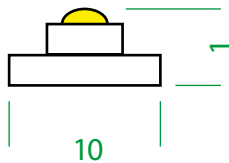

Spannung 24V DC  
Schutzart IP 20

LED **EPistar** SMD 3014

Leistung 14W  
Abstrahlwinkel 120°  
Einspeislänge max. 10m  
Trennbar alle 50mm  
Anzahl LED 140/m  
Abstand LED 7mm  
Segment 10×50×1mm

80251-27	2700K	CRI 90	1135lm/m	1m / Nach Massangaben Konfektion	89.00 CHF
80251-27 R10	2700K	CRI 90	1135lm/m	10m Rolle	auf Anfrage
80251-27 R20	2700K	CRI 90	1135lm/m	20m Rolle	auf Anfrage
80251-30	3000K	CRI 90	1268lm/m	1m / Nach Massangaben Konfektion	89.00 CHF
80251-30 R10	3000K	CRI 90	1268lm/m	10m Rolle	auf Anfrage
80251-30 R20	3000K	CRI 90	1268lm/m	20m Rolle	auf Anfrage
80251-40	4000K	CRI 90	1303lm/m	1m / Nach Massangaben Konfektion	89.00 CHF
80251-40 R10	4000K	CRI 90	1303lm/m	10m Rolle	auf Anfrage
80251-40 R20	4000K	CRI 90	1303lm/m	20m Rolle	auf Anfrage

Alle Preise excl. MwSt. und VRG.

## 80257 – 22W/m 24V DC Selbstklebendes SMD-LED Band

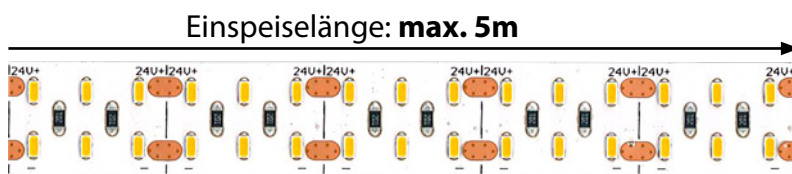

✂️ Trennbar: alle **20mm**

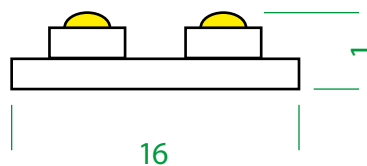

Spannung 24V DC  
Schutzart IP 20

LED **EPistar** SMD 3014

Leistung 14W  
Abstrahlwinkel 120°  
Einspeislänge max. 5m  
Trennbar alle 50mm  
Anzahl LED 288/m  
Abstand LED 7mm  
Segment 16×20×1mm

80257-27	2700K	CRI 90	1800lm/m	1m / Nach Massangaben Konfektion	124.00 CHF
80257-27 R20	2700K	CRI 90	1800lm/m	20m Rolle	auf Anfrage
80257-30	3000K	CRI 90	2000lm/m	1m / Nach Massangaben Konfektion	124.00 CHF
80257-30 R20	3000K	CRI 90	2000lm/m	20m Rolle	auf Anfrage
80257-40	4000K	CRI 90	2200lm/m	1m / Nach Massangaben Konfektion	124.00 CHF

Alle Preise excl. MwSt. und VRG.



## 80252 – 12W/m 24V DC Selbstklebendes SMD-LED Band



Spannung 24V DC  
Schutzart IP 20

LED **EPistar** SMD 2835

Leistung 12W  
Abstrahlwinkel 120°  
Einspeislänge max. 10m  
Trennbar alle 100mm  
Anzahl LED 60/m  
Abstand LED 17mm  
Segment 10×100×2mm

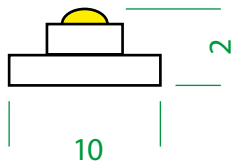

80252-27	2700K	CRI 90	960lm/m	1m / Nach Massangaben Konfektion	84.00 CHF
80252-27 R10	2700K	CRI 90	960lm/m	10m Rolle	auf Anfrage
80252-27 R20	2700K	CRI 90	960lm/m	20m Rolle	auf Anfrage
80252-30	3000K	CRI 90	1028lm/m	1m / Nach Massangaben Konfektion	84.00 CHF
80252-30 R10	3000K	CRI 90	1028lm/m	10m Rolle	auf Anfrage
80252-30 R20	3000K	CRI 90	1028lm/m	20m Rolle	auf Anfrage
80252-40	4000K	CRI 90	1257lm/m	1m / Nach Massangaben Konfektion	84.00 CHF
80252-40 R10	4000K	CRI 90	1257lm/m	10m Rolle	auf Anfrage
80252-40 R20	4000K	CRI 90	1257lm/m	20m Rolle	auf Anfrage

Alle Preise excl. MwSt. und VRG.

## 80253 – 24W/m 24V DC Selbstklebendes SMD-LED Band

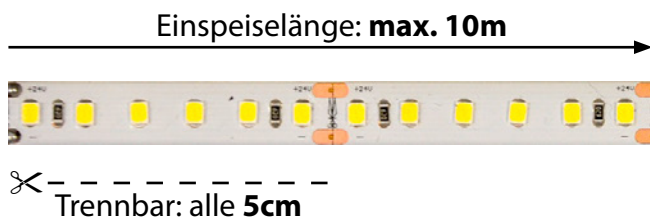

Spannung 24V DC  
Schutzart IP 20

LED **EPistar** SMD 2835

Leistung 24W  
Abstrahlwinkel 120°  
Einspeislänge max. 10m  
Trennbar alle 50mm  
Anzahl LED 120/m  
Abstand LED 8.5mm  
Segment 10×50×2mm

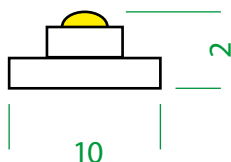

80253-27	2700K	CRI 90	1604lm/m	1m / Nach Massangaben Konfektion	114.00 CHF
80253-27 R10	2700K	CRI 90	1604lm/m	10m Rolle	auf Anfrage
80253-27 R20	2700K	CRI 90	1604lm/m	20m Rolle	auf Anfrage
80253-30	3000K	CRI 90	1640lm/m	1m / Nach Massangaben Konfektion	114.00 CHF
80253-30 R10	3000K	CRI 90	1640lm/m	10m Rolle	auf Anfrage
80253-30 R20	3000K	CRI 90	1640lm/m	20m Rolle	auf Anfrage
80253-40	4000K	CRI 90	1984lm/m	1m / Nach Massangaben Konfektion	114.00 CHF
80253-40 R10	4000K	CRI 90	1984lm/m	10m Rolle	auf Anfrage
80253-40 R20	4000K	CRI 90	1984lm/m	20m Rolle	auf Anfrage

Alle Preise excl. MwSt. und VRG.

## 80254 – 18W/m 24V DC Selbstklebendes SMD-LED Band

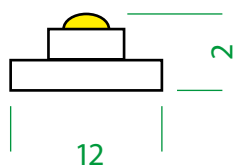

Artikel	Farbe	CRI	lm/m	Bestellinfo	Preis
80254-27	2700K	CRI 90	1212lm/m	1m / Nach Massangaben Konfektion	89.00 CHF
80254-27 R10	2700K	CRI 90	1212lm/m	10m Rolle	auf Anfrage
80254-27 R20	2700K	CRI 90	1212lm/m	20m Rolle	auf Anfrage
80254-30	3000K	CRI 90	1361lm/m	1m / Nach Massangaben Konfektion	89.00 CHF
80254-30 R10	3000K	CRI 90	1361lm/m	10m Rolle	auf Anfrage
80254-30 R20	3000K	CRI 90	1361lm/m	20m Rolle	auf Anfrage
80254-40	4000K	CRI 90	1476lm/m	1m / Nach Massangaben Konfektion	89.00 CHF
80254-40 R10	4000K	CRI 90	1476lm/m	10m Rolle	auf Anfrage
80254-40 R20	4000K	CRI 90	1476lm/m	20m Rolle	auf Anfrage

Alle Preise excl. MwSt. und VRG.



Spannung	24V DC
Schutzart	IP 20
LED	EPISTAR SMD 5630
Leistung	18W
Abstrahlwinkel	120°
Einspeiselänge	max. 10m
Trennbar	alle 100mm
Anzahl LED	60/m
Abstand LED	17mm
Segment	12x100x2mm

## 80255 – 36W/m 24V DC Selbstklebendes SMD-LED Band

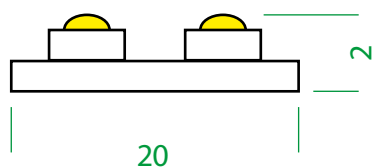
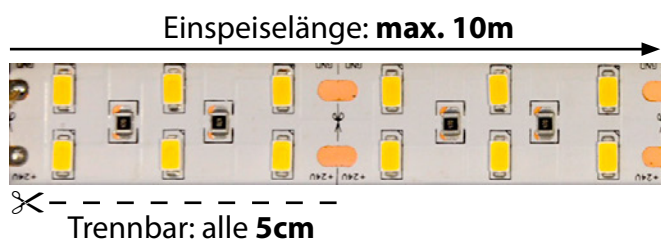

Artikel	Farbe	CRI	lm/m	Bestellinfo	Preis
80255-27	2700K	CRI 90	2520lm/m	1m / Nach Massangaben Konfektion	124.00 CHF
80255-27 R10	2700K	CRI 90	2520lm/m	10m Rolle	auf Anfrage
80255-27 R20	2700K	CRI 90	2520lm/m	20m Rolle	auf Anfrage
80255-30	3000K	CRI 90	2828lm/m	1m / Nach Massangaben Konfektion	124.00 CHF
80255-30 R10	3000K	CRI 90	2828lm/m	10m Rolle	auf Anfrage
80255-30 R20	3000K	CRI 90	2828lm/m	20m Rolle	auf Anfrage
80255-40	4000K	CRI 90	3121lm/m	1m / Nach Massangaben Konfektion	124.00 CHF
80255-40 R10	4000K	CRI 90	3121lm/m	10m Rolle	auf Anfrage
80255-40 R20	4000K	CRI 90	3121lm/m	20m Rolle	auf Anfrage

Alle Preise excl. MwSt. und VRG.



Spannung	24V DC
Schutzart	IP 20
LED	EPISTAR SMD 5630
Leistung	36W
Abstrahlwinkel	120°
Einspeiselänge	max. 10m
Trennbar	alle 50mm
Anzahl LED	120/m
Abstand LED	17mm
Segment	20x50x2mm

## 80259 – 48W/m 24V DC Selbstklebendes SMD-LED Band

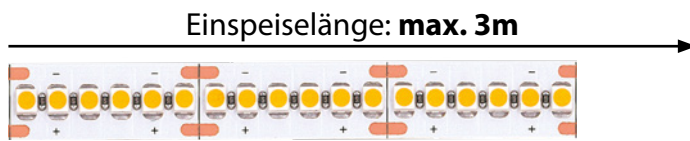

✂️ **Trennbar: alle 25mm**

Spannung	24V DC
Schutzart	IP 20
LED	<b>EPICSTAR</b> SMD 2835
Leistung	48W*
Abstrahlwinkel	120°
Einspeiselänge	max. 3m
Trennbar	alle 25mm
Anzahl LED	240/m
Abstand LED	4.5mm
Segment	12×25×2mm

**\* LED Strip ist sehr leistungsstark, bitte auf ausreichende Kühlung achten!**

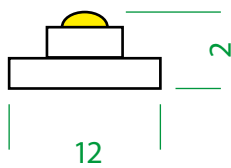

<b>80259-27</b>	<b>2700K</b>	<b>CRI 90</b>	3228lm/m	<b>1m</b> / Nach Massangaben Konfektion	<b>149.00 CHF</b>
<b>80259-27 R10</b>	<b>2700K</b>	<b>CRI 90</b>	3228lm/m	<b>10m</b> Rolle	<b>auf Anfrage</b>
<b>80259-27 R20</b>	<b>2700K</b>	<b>CRI 90</b>	3228lm/m	<b>20m</b> Rolle	<b>auf Anfrage</b>
<b>80259-30</b>	<b>3000K</b>	<b>CRI 90</b>	3392lm/m	<b>1m</b> / Nach Massangaben Konfektion	<b>149.00 CHF</b>
<b>80259-30 R10</b>	<b>3000K</b>	<b>CRI 90</b>	3392lm/m	<b>10m</b> Rolle	<b>auf Anfrage</b>
<b>80259-30 R20</b>	<b>3000K</b>	<b>CRI 90</b>	3392lm/m	<b>20m</b> Rolle	<b>auf Anfrage</b>
<b>80259-40</b>	<b>4000K</b>	<b>CRI 90</b>	4134lm/m	<b>1m</b> / Nach Massangaben Konfektion	<b>149.00 CHF</b>

Alle Preise excl. MwSt. und VRG.

## 80260 – 48W/m 24V DC Selbstklebendes SMD-LED Band

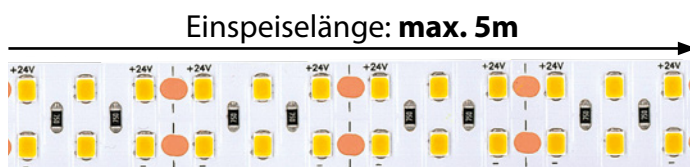

✂️ **Trennbar: alle 25mm**

Spannung	24V DC
Schutzart	IP 20
LED	<b>EPICSTAR</b> SMD 2835
Leistung	48W*
Abstrahlwinkel	120°
Einspeiselänge	max. 5m
Trennbar	alle 25mm
Anzahl LED	240/m
Abstand LED	8.5mm
Segment	16×25×2mm

**\* LED Strip ist sehr leistungsstark, bitte auf ausreichende Kühlung achten!**

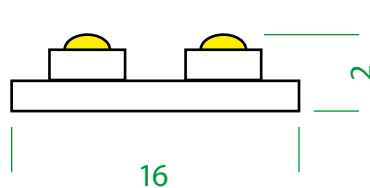

<b>80260-27</b>	<b>2700K</b>	<b>CRI 90</b>	3228lm/m	<b>1m</b> / Nach Massangaben Konfektion	<b>156.00 CHF</b>
<b>80260-27 R10</b>	<b>2700K</b>	<b>CRI 90</b>	3228lm/m	<b>10m</b> Rolle	<b>auf Anfrage</b>
<b>80260-27 R20</b>	<b>2700K</b>	<b>CRI 90</b>	3228lm/m	<b>20m</b> Rolle	<b>auf Anfrage</b>
<b>80260-30</b>	<b>3000K</b>	<b>CRI 90</b>	3392lm/m	<b>1m</b> / Nach Massangaben Konfektion	<b>156.00 CHF</b>
<b>80260-30 R10</b>	<b>3000K</b>	<b>CRI 90</b>	3392lm/m	<b>10m</b> Rolle	<b>auf Anfrage</b>
<b>80260-30 R20</b>	<b>3000K</b>	<b>CRI 90</b>	3392lm/m	<b>20m</b> Rolle	<b>auf Anfrage</b>
<b>80260-40</b>	<b>4000K</b>	<b>CRI 90</b>	4134lm/m	<b>1m</b> / Nach Massangaben Konfektion	<b>156.00 CHF</b>

Alle Preise excl. MwSt. und VRG.

## 80217 – 9.8W/m 24V DC Selbstklebendes SMD-LED Band



Einspeislänge: **max. 10m**

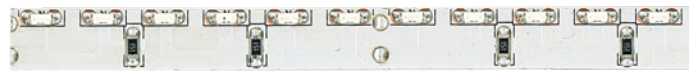

✂️ Trennbar: alle **5cm**

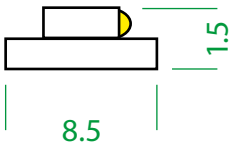

Spannung 24V DC  
Schutzart IP 20

LED **EPISTAR** SMD 355

Leistung 9.8W  
Abstrahlwinkel 120°  
Einspeislänge max. 10m  
Trennbar alle 50mm  
Anzahl LED 120/m  
Abstand LED 8.5mm  
Segment 8.5×50×1.5mm

**80217-30**

**3000K**



240lm/m

1m / Nach Massangaben Konfektion

**69.00 CHF**

Alle Preise excl. MwSt. und VRG.

## 80218 – 12W/m 24V DC Selbstklebendes SMD-LED Band



Einspeislänge: **max. 10m**



✂️ Trennbar: alle **5cm**

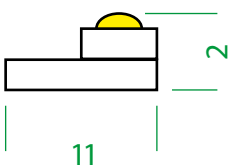

Spannung 24V DC  
Schutzart IP 20

LED **EPISTAR** SMD 2835

Leistung 12W  
Abstrahlwinkel 120°  
Einspeislänge max. 10m  
Trennbar alle 50mm  
Anzahl LED 120/m  
Abstand LED 5mm  
Segment 11×50×2mm

**80218-27**

**2700K**

**CRI 90**



1140lm/m

1m / Nach Massangaben Konfektion

**84.00 CHF**

**80218-30**

**3000K**

**CRI 90**



1265lm/m

1m / Nach Massangaben Konfektion

**84.00 CHF**

**80218-40**

**4000K**

**CRI 90**

1406lm/m

1m / Nach Massangaben Konfektion

**84.00 CHF**

Alle Preise excl. MwSt. und VRG.

## 80271 – 14.2W/m 24V DC SMD-LED Band ohne Unterbruch

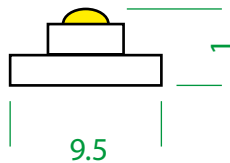
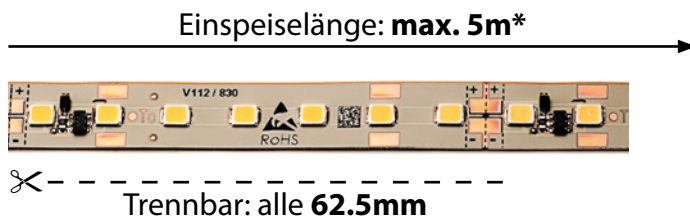

Spannung	24V DC
Schutzart	IP 20
LED	LM281B LED
Leistung	14.2W
Abstrahlwinkel	120°
Einspeiselänge	max. 5m *(10m bei beidseitiger Einspeisung)
Trennbar	alle 62.5mm
Anzahl LED	112/m
Abstand LED	
Segment	9.5×62.5×1mm

80271-27	2700K	CRI 90	1710lm/m	1m / Nach Massangaben Konfektion	89.00 CHF
80271-27 R10	2700K	CRI 90	1710lm/m	10m Rolle	auf Anfrage
80271-27 R25	2700K	CRI 90	1710lm/m	25m Rolle	auf Anfrage
80271-30	3000K	CRI 90	1850lm/m	1m / Nach Massangaben Konfektion	89.00 CHF
80271-30 R10	3000K	CRI 90	1850lm/m	10m Rolle	auf Anfrage
80271-30 R25	3000K	CRI 90	1850lm/m	25m Rolle	auf Anfrage
80271-40	4000K	CRI 90	1890lm/m	1m / Nach Massangaben Konfektion	89.00 CHF
80271-40 R10	4000K	CRI 90	1890lm/m	10m Rolle	auf Anfrage
80271-40 R25	4000K	CRI 90	1890lm/m	25m Rolle	auf Anfrage

Alle Preise excl. MwSt. und VRG.

## 80273 – 22W/m 24V DC SMD-LED Band ohne Unterbruch

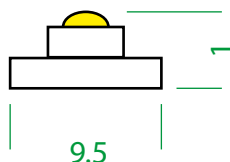
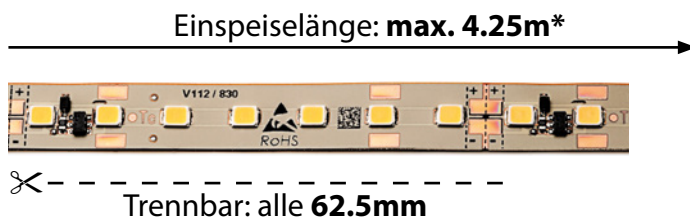

Spannung	24V DC
Schutzart	IP 20
LED	LM281B LED
Leistung	22W
Abstrahlwinkel	120°
Einspeiselänge	max. 4.25m *(8.5m bei beidseitiger Einspeisung)
Trennbar	alle 62.5mm
Anzahl LED	112/m
Abstand LED	
Segment	9.5×62.5×1mm

80273-27	2700K	CRI 90	2645lm/m	1m / Nach Massangaben Konfektion	89.00 CHF
80273-27 R10	2700K	CRI 90	2645lm/m	10m Rolle	auf Anfrage
80273-27 R25	2700K	CRI 90	2645lm/m	25m Rolle	auf Anfrage
80273-30	3000K	CRI 90	2860lm/m	1m / Nach Massangaben Konfektion	89.00 CHF
80273-30 R10	3000K	CRI 90	2860lm/m	10m Rolle	auf Anfrage
80273-30 R25	3000K	CRI 90	2860lm/m	25m Rolle	auf Anfrage
80273-40	4000K	CRI 90	2910lm/m	1m / Nach Massangaben Konfektion	89.00 CHF
80273-40 R10	4000K	CRI 90	2910lm/m	10m Rolle	auf Anfrage
80273-40 R25	4000K	CRI 90	2910lm/m	25m Rolle	auf Anfrage

Alle Preise excl. MwSt. und VRG.



## 80230 – 7.2W/m 24V DC Selbstklebendes RGB SMD-LED Band



Spannung 24V DC  
Schutzart IP 20

LED **EPISTAR** SMD 5050

Leistung **7.2W/m\*** (R G B je 2.4W/m)  
Abstrahlwinkel 120°  
Einspeislänge max. 10m  
Trennbar alle 170mm  
Anzahl LED 30/m  
Abstand LED 34mm  
Segment 10 × 170 × 3mm

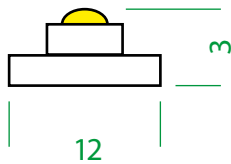

<b>80230</b>	<b>RGB</b>	<b>1m</b> / Nach Massangaben Konfektion	<b>69.00 CHF</b>
<b>80230 R10</b>	<b>RGB</b>	<b>10m</b> Rolle	<b>auf Anfrage</b>
<b>80230 R20</b>	<b>RGB</b>	<b>20m</b> Rolle	<b>auf Anfrage</b>

Alle Preise excl. MwSt. und VRG.

## 80231 – 14.4W/m 24V DC Selbstklebendes RGB SMD-LED Band



Spannung 24V DC  
Schutzart IP 20

LED **EPISTAR** SMD 5050

Leistung **14.4W/m\*** (R G B je 4.8W/m)  
Abstrahlwinkel 120°  
Einspeislänge max. 10m  
Trennbar alle 100mm  
Anzahl LED 60/m  
Abstand LED 17mm  
Segment 10 × 100 × 3mm

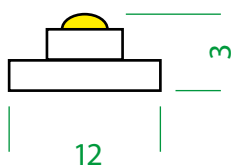

<b>80231</b>	<b>RGB</b>	<b>1m</b> / Nach Massangaben Konfektion	<b>89.00 CHF</b>
<b>80231 R10</b>	<b>RGB</b>	<b>10m</b> Rolle	<b>auf Anfrage</b>
<b>80231 R20</b>	<b>RGB</b>	<b>20m</b> Rolle	<b>auf Anfrage</b>

Alle Preise excl. MwSt. und VRG.

# 80234 – 19.2W/m 24V DC Selbstklebendes RGBW SMD-LED Band

Einspeiselänge: **max. 10m**



Trennbar: alle **10cm**

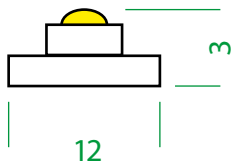

80234-27	RGBW	2700K	CRI 90	1m / Nach Massangaben Konfektion	95.00 CHF
80234-30	RGBW	3000K	CRI 90	1m / Nach Massangaben Konfektion	95.00 CHF
80234-60	RGBW	6000K	CRI 90	1m / Nach Massangaben Konfektion	95.00 CHF

Alle Preise excl. MwSt. und VRG.



Spannung	24V DC
Schutzart	IP 20
LED	<b>EPISTAR</b> SMD 3527
Leistung total:	19.2W/m* (R G B W je 4.8W/m)
Abstrahlwinkel	120°
Einspeiselänge	max. 10m
Trennbar	alle 100mm
Anzahl LED	30/m
Abstand LED	34mm
Segment	12 × 100 × 3mm

\* Bitte auf die maximal zulässige Leistung für die einzelnen Kanäle der RGBW-Steuerungseinheiten achten!

TVRGBW00ST25	12.5m
TVRGBW00ST25	12.5m
80301	30m
80324	7.5m

10m Rolle	auf Anfrage
20m Rolle	auf Anfrage

# 80233N – 28.8W/m 24V DC Selbstklebendes RGBW SMD-LED Band

Einspeiselänge: **max. 5m**

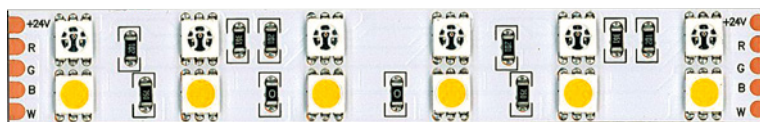

Trennbar: alle **10cm**

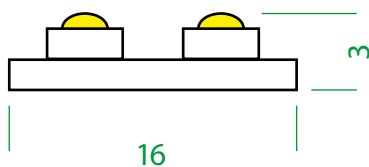

80233N	RGBW	3000K	CRI 90	1m / Nach Massangaben Konfektion	129.00 CHF
80233N R10	RGBW	3000K	CRI 90	10m Rolle	auf Anfrage
80233N R20	RGBW	3000K	CRI 90	20m Rolle	auf Anfrage

Alle Preise excl. MwSt. und VRG.



Spannung	24V DC
Schutzart	IP 20
LED	<b>EPISTAR</b> SMD 5050
Leistung total:	28.8W* (R B G je 4.8W/m / W 14.4W/m)
Abstrahlwinkel	120°
Einspeiselänge	max. 5m
Trennbar	alle 100mm
Anzahl LED	60/m
Abstand LED	17mm
Segment	16 × 100 × 3mm

\* Bitte auf die maximal zulässige Leistung für die einzelnen Kanäle der RGBW-Steuerungseinheiten achten!

TVRGBW00ST25	4.1m
TVRGBW00ST25	4.1m
80301	10m
80324	2.5m

# 80251-50 – 7W/m 24V DC Selbstklebendes Temperaturwechsel LED Band

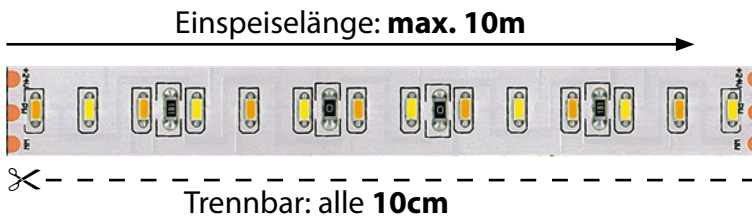

**CCT**  
2700K – 6000K

Spannung	24V DC
Schutzart	IP 20
LED	<b>EPistar</b> SMD 3014
Leistung	7W (14W*)
Farbtemperatur	2700K – 6000K
Lumen	574 – 690lm/m
Abstrahlwinkel	120°
Einspeislänge	max. 10m
Trennbar	alle 50mm
Anzahl LED	140/m
Abstand LED	7mm
Segment	12×50×1mm

\* die Leistungsaufnahme von 14W/m wird nur dann erreicht, wenn alle LED gleichzeitig betrieben werden. Bei Normalbetrieb tritt dieser Fall nicht ein, denn die Leistungsaufnahme wird, durch eine Steuereinheit, auf beide Farbtemperaturen (7W/m bei 2700K und 7W/m bei 6000K) proportional verteilt, um einen Temperaturwechsel Effekt zu erzielen.

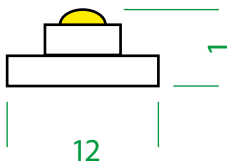

80251-50	CCT	CRI 90	A B F	1m / Nach Massangaben Konfektion	89.00 CHF
80251-50 R10	CCT	CRI 90	A B F	10m Rolle	auf Anfrage
80251-50 R20	CCT	CRI 90	A B F	20m Rolle	auf Anfrage

Alle Preise excl. MwSt. und VRG.

# 80253-50 – 12W/m 24V DC Selbstklebendes Temperaturwechsel LED Band



**CCT**  
2700K – 6000K

Spannung	24V DC
Schutzart	IP 20
LED	<b>EPistar</b> SMD 3014
Leistung	12W (24W*)
Farbtemperatur	2700K – 6000K
Lichtstrom	960 – 1288lm/m
Abstrahlwinkel	120°
Einspeislänge	max. 10m
Trennbar	alle 50mm
Anzahl LED	140/m
Abstand LED	7mm
Segment	10×100×2mm

\* die Leistungsaufnahme von 24W/m wird nur dann erreicht, wenn alle LED gleichzeitig betrieben werden. Bei Normalbetrieb tritt dieser Fall nicht ein, denn die Leistungsaufnahme wird, durch eine Steuereinheit, auf beide Farbtemperaturen (12W/m bei 2700K und 12W/m bei 6000K) proportional verteilt, um einen Temperaturwechsel Effekt zu erzielen.

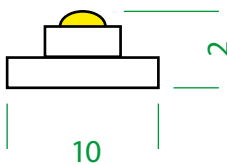

80253-50	CCT	CRI 90	A B F	1m / Nach Massangaben Konfektion	124.00 CHF
80253-50 R10	CCT	CRI 90	A B F	10m Rolle	auf Anfrage
80253-50 R20	CCT	CRI 90	A B F	20m Rolle	auf Anfrage

Alle Preise excl. MwSt. und VRG.

# 80265-56 – 20W/m 24V DC Selbstklebendes Dim to Warm LED Band

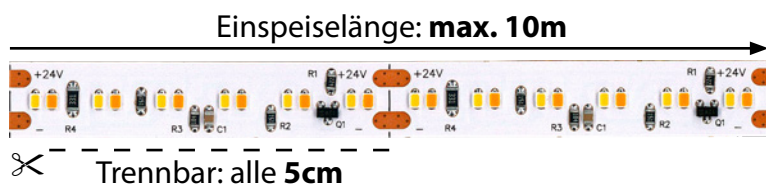

Spannung	24V DC
Schutzart	IP 20
LED REFOND	
Leistung	20W
Farbtemperatur	1800K – 3000K
Lumen	1459lm/m
Abstrahlwinkel	120°
Einspeiselänge	max. 10m
Trennbar	alle 50mm
Anzahl LED	240/m
Abstand LED	8mm
Segment	10x50x1mm

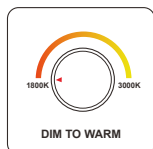

Dim to Warm Funktion nur mit einem PWM Konverter / Dimmeinheit möglich.

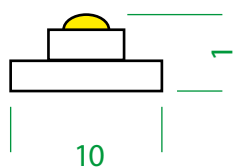

**80265-56**    **1800-3000K**    **CRI 90**    **A G**    **1m / Nach Massangaben Konfektion**    **109.00 CHF**

Alle Preise excl. MwSt. und VRG.

## DIM TO WARM 1800 – 3000K

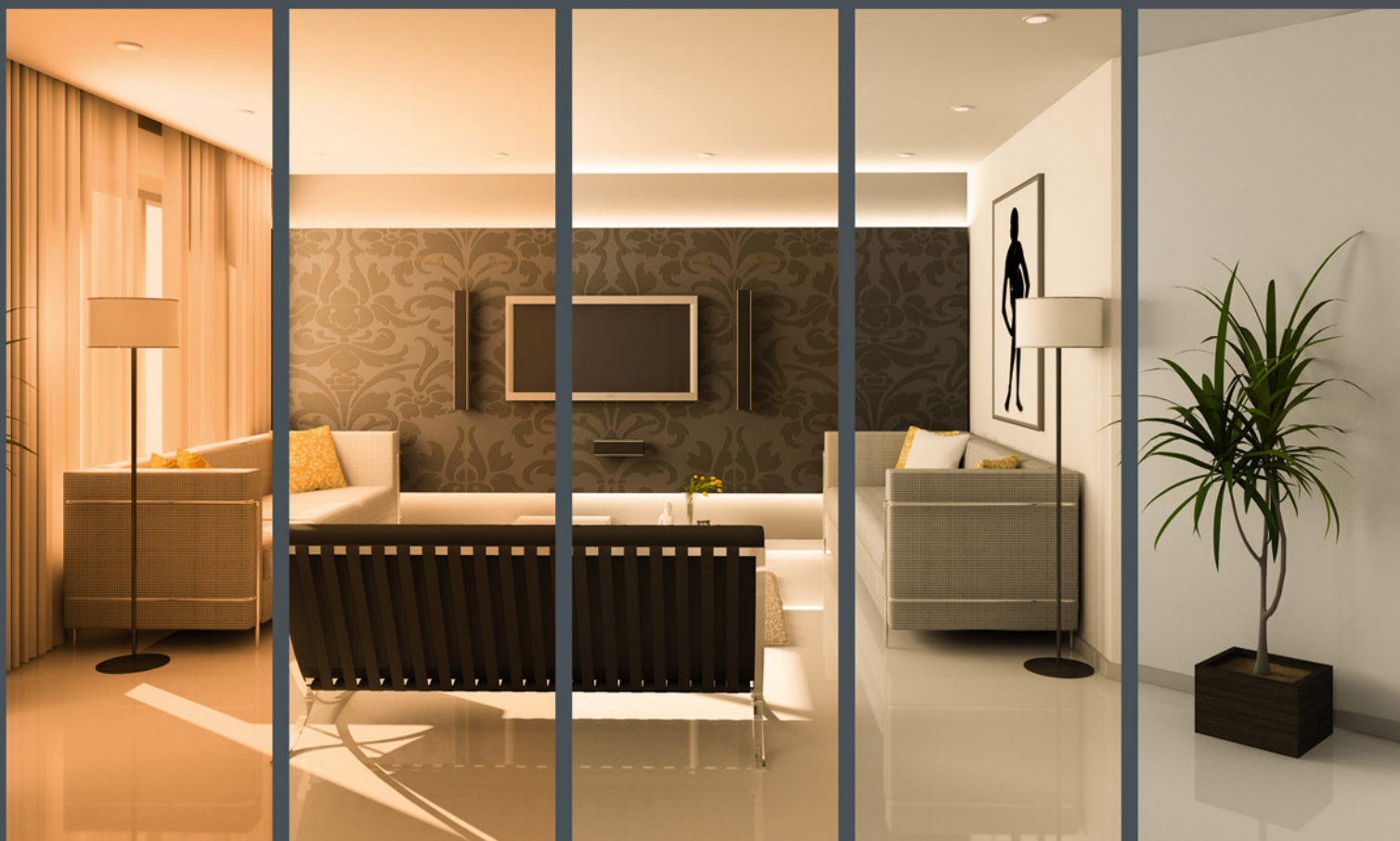

## 80291 – 20W 24V DC Selbstklebendes LED Flächenmodul

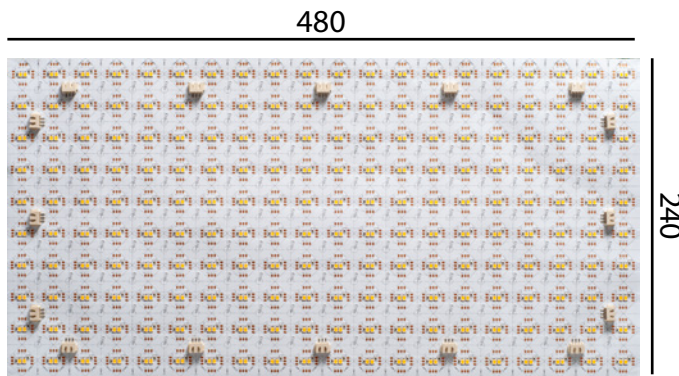

CE

Spannung	24V DC
Schutzart	IP 20
LED	HONGLI
Leistung	20W
Abstrahlwinkel	120°
Module verbunden	max. 5
Trennbar	Entlang der Linien
Anzahl LED	400
Abstand LED	24mm
Segment	24×24×2mm

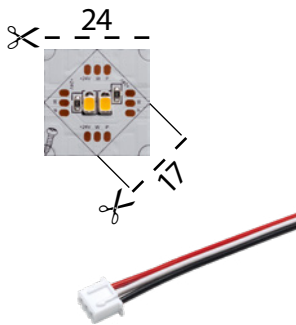

80291-27	2700K	CRI 90	1614lm	186.00 CHF
80291-30	3000K	CRI 90	1650lm	186.00 CHF

### Zubehör

80290-02	2m Einspeisung mit Stecker	4.80 CHF
80290-07	8cm Verbinder	8.60 CHF

Alle Preise excl. MwSt. und VRG.

## 80295 – 10W 24V DC Selbstklebendes CCT LED Flächenmodul

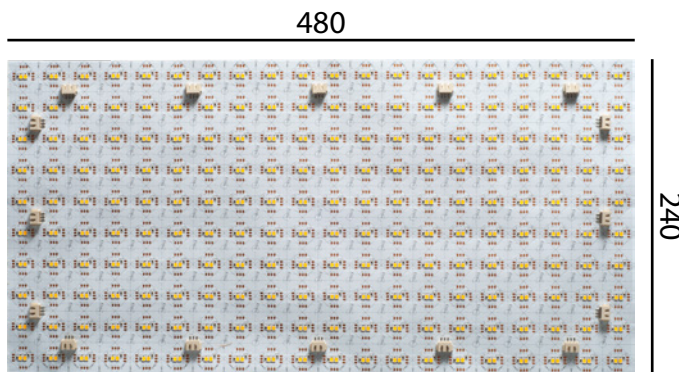

CE

Spannung	24V DC
Schutzart	IP 20
LED	HONGLI
Leistung	10W (20W*)
Abstrahlwinkel	120°
Module verbunden	max. 5
Trennbar	Entlang der Linien
Anzahl LED	400
Abstand LED	24mm
Segment	24×24×2mm



\* die Leistungsaufnahme von 20W/m wird nur dann erreicht, wenn alle LED gleichzeitig betrieben werden. Bei Normalbetrieb tritt dieser Fall nicht ein, denn die Leistungsaufnahme wird, durch eine Steuereinheit, auf beide Farbtemperaturen (10W/m bei „wärmer“ und 10W/m bei „kälter“) proportional verteilt, um einem Temperaturwechsel Effekt zu erzielen.

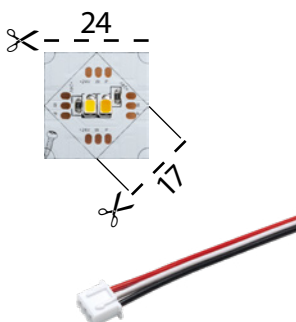

80295-55	2000-3000K	CRI 90	610-840lm	214.00 CHF
80295-50	2700-4000K	CRI 90	822-863lm	214.00 CHF

### Zubehör

80290-02	2m Einspeisung mit Stecker	4.80 CHF
80290-07	8cm Verbinder	8.60 CHF

Alle Preise excl. MwSt. und VRG.



## 80100 – 2.16W/m – 2.88W/m 24V DC flexibler LED Schlauch IP67

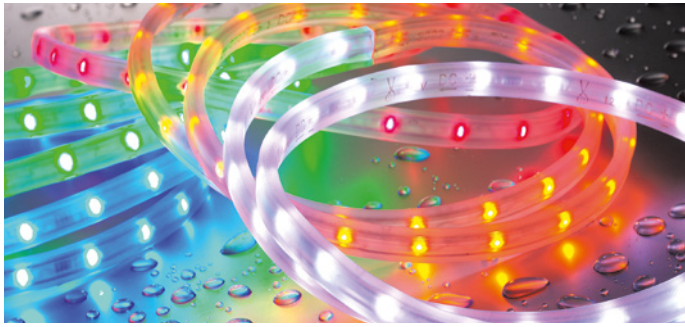

CE

Spannung	24V DC
Schutzart	IP 67
Leistung	2.16W/m / 2.88W/m
Einspeiselänge	max. 30m
Trennbar	alle 16.7cm / 27.8cm
Anzahl LED	36/m
Abstand LED	28mm
Segment weiss	12×45×6mm
Segment	12×90×6mm

Einspeiselänge: **max. 30m**



Trennbar: alle **16.7cm / 27.8cm**

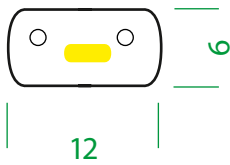

LC 80100-01	warmweiss	45m Rolle	156.00 CHF
LC 80100-03	orange	90m Rolle	69.00 CHF
LC 80100-04	rot	90m Rolle	69.00 CHF
LC 80100-05	blau	90m Rolle	93.00 CHF
LC 80100-06	grün	90m Rolle	118.00 CHF

Alle Preise excl. MwSt. und VRG.

## 80150 – 5.28W/m 24V DC flexibler RGB LED Schlauch IP67

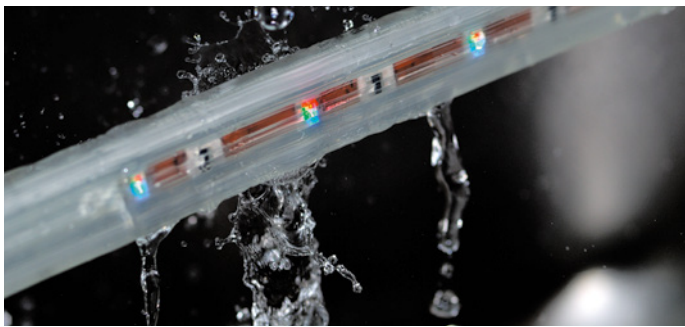

CE

Spannung	24V DC
Schutzart	IP 67
Leistung	5.28W/m
Einspeiselänge	max. 30m
Trennbar	alle 18.5cm
Anzahl LED	32/m
Abstand LED	31mm
Segment	15×30×7.6mm

Einspeiselänge: **max. 30m**



Trennbar: alle **18.5cm**

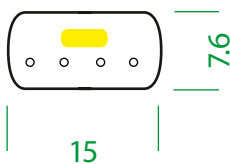

LC 80150	<b>RGB</b>	30m Rolle	274.00 CHF
----------	------------	-----------	------------

<b>RGB Steuerung</b>		
VRGBDU868ST24	Funk- und Tastersteuerung für RGB LED Strips	190.10 CHF
TVTXXQ868A07	7 Kanal Handfunktaster	95.05 CHF

Alle Preise excl. MwSt. und VRG.

## 80100 – Zubehör Lichtschlauch einfarbig

	<b>LC 80101</b>	45 cm Einspeisung H05RN W mit Steckverbinder M	<b>24.00 CHF</b>
	<b>LC 80102</b>	1.8m Einspeisung H05RN W mit Steckverbinder M	<b>28.00 CHF</b>
	<b>LC 80112</b>	45 cm Einspeisung VDE W mit Steckverbinder M	<b>14.00 CHF</b>
	<b>LC 80113</b>	1.8 m Einspeisung VDE W mit Steckverbinder M	<b>18.00 CHF</b>
	<b>LC 80107</b>	1.8 m Verlängerung M / W	<b>24.00 CHF</b>
	<b>LC 80103</b>	L-Verbinder M / W	<b>27.50 CHF</b>
	<b>LC 80104</b>	T-Verbinder M	<b>27.50 CHF</b>
	<b>LC 80105</b>	T-Verbinder W	<b>27.50 CHF</b>
	<b>LC 80106</b>	X-Verbinder	<b>34.00 CHF</b>
	<b>LC 80123</b>	Klammer für Holzmontage	<b>2.00 CHF</b>
	<b>LC 80110</b>	Steckverbinder W	<b>CHF</b>
	<b>LC 80111</b>	Steckverbinder M	<b>7.10 CHF</b>
	<b>LC 80114</b>	Verbindungsset M/W	<b>CHF</b>
	<b>LC 80204</b>	Endstück W	<b>CHF</b>
	<b>LC 80209</b>	Endkappe	<b>2.00 CHF</b>
	<b>LC 80115</b>	Alu Bodenprofil schwarz	<b>CHF</b>
	<b>LC 80116</b>	Alu Bodenprofil silber	<b>CHF</b>
	<b>LC 80119</b>	Endkappen aus Kunststoff für Bodenprofil schwarz	<b>CHF</b>
	<b>LC 80120</b>	Endkappen aus Kunststoff für Bodenprofil silber	<b>CHF</b>
	<b>LC 80117</b>	Alu Treppenprofil schwarz	<b>CHF</b>
	<b>LC 80118</b>	Alu Treppenprofil silber	<b>CHF</b>
	<b>LC 80109</b>	1m Kunststoffprofil U-Form	<b>14.80 CHF</b>

Alle Preise excl. MwSt. und VRG.

## 80150 – Zubehör Lichtschlauch RGB

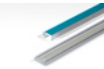
	<b>LC 80151</b>	45 cm Einspeisung W mit Steckverbinder M	<b>16.00 CHF</b>
	<b>LC 80152</b>	1.8 m Einspeisung W mit Steckverbinder M	<b>20.00 CHF</b>
	<b>LC 80153</b>	40 mm Verlängerung M / W	<b>22.00 CHF</b>
	<b>LC 80154</b>	1.8 m Verlängerung M / W	<b>28.00 CHF</b>
	<b>LC 80159</b>	Kupplung W	<b>4.50 CHF</b>
	<b>LC 80158</b>	Steckverbinder M	<b>4.50 CHF</b>
	<b>LC 80155</b>	Verbindungsset M/W	<b>9.00 CHF</b>
	<b>LC 80162</b>	Endstück W	<b>4.50 CHF</b>
	<b>LC 80156</b>	Endkappe	<b>4.50 CHF</b>
	<b>LC 80157</b>	1m Kunststoffprofil U-Form	<b>14.50 CHF</b>
	<b>LC 80123</b>	Klammer für Holzmontage	<b>2.00 CHF</b>
	<b>LC 80163</b>	Spezial Kreuzschlitz für Montage der Anschlüsse	<b>CHF</b>

Alle Preise excl. MwSt. und VRG.

# STRD-MASTER – Funkdimmer zum Einbau in Zwischendecken

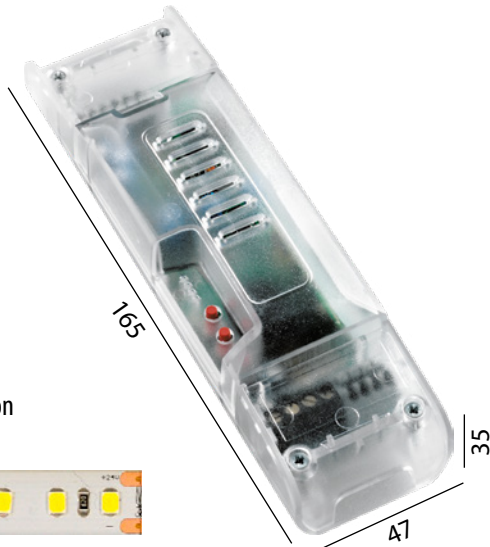

Schutzart	IP20
Stromversorgung	12/24V DC
Anzahl Ausgänge	3
Max. Leistung bei 12V	50W (pro Ausgang)
Max. Leistung bei 24V	100W (pro Ausgang)
Abmessungen	165 × 47 × 35mm

Für die Steuerung von **einfarbigen LEDs**



Dimmer mit integriertem Funkempfänger für die Steuerung von einfarbigen 12/24V DC Leds. Zum Einbau in Zwischendecken. 3 unabhängige oder synchronisierte Ausgänge.

- Es ist möglich die Ausgänge entweder auf unabhängige oder synchronisierte Weise anzusteuern
- Tastereingang für manuelle Steuerung
- Bei Ansteuerung durch einen 7-Kanal-Funksender ist es möglich 4 vorprogrammierte Szenen direkt anzuwählen
- Es können Slave - Geräte verbunden werden um die MASTERFunktionen zu replizieren (max. 5)
- Memory-Funktion der minimalen Stufe der Beleuchtung
- Funktion für das stufenweise Ein- und Ausschalten des Lichts (Fade)
- Speicherung von bis zu 42 Sendern möglich

**OPTIONAL:** SLAVE-Dimmer für 12/24V DC LEDs  
Mitgeliefertes Verbindungskabel (max. Länge 30 cm)

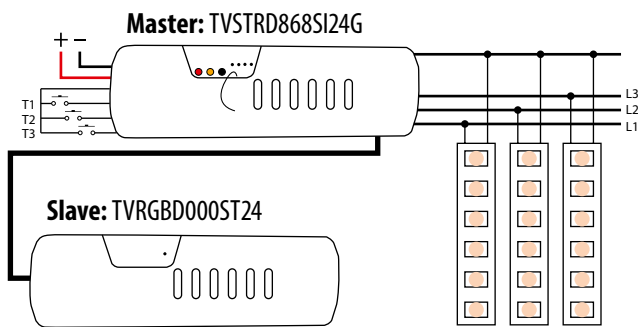

TVSTRD868SI24G	STRD-MASTER Funkempfänger	168.00 CHF
TVRGBD000ST24	SLAVE-Dimmer für 12/24V DC LEDs	190.00 CHF

Alle Preise excl. MwSt. und VRG.

## CCT-MASTER – Funkdimmer zum Einbau in Zwischendecken

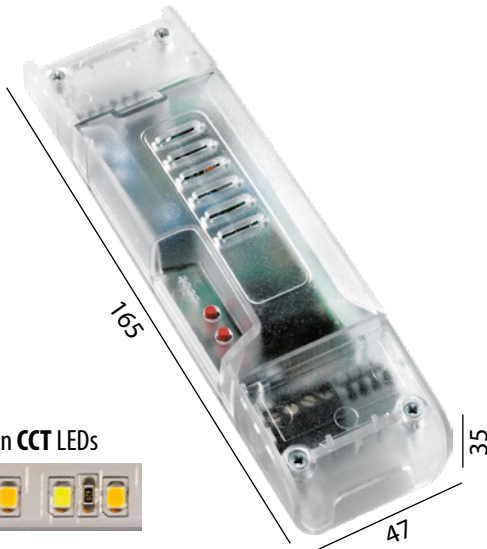

Für die Steuerung von CCT LEDs



Schutzart	IP20
Stromversorgung	12/24V DC
Anzahl Ausgänge	2
Max. Leistung bei 12V	50W (pro Ausgang)
Max. Leistung bei 24V	100W (pro Ausgang)
Abmessungen	165 × 47 × 35mm

Dimmer mit integriertem Funkempfänger und Controller für dynamisches Weiß über die Steuerung von zwei einfarbigen oder einem zweifarbigen LED.

- Ermöglicht, die Ausgänge synchron zu steuern
- Tastereingang für manuelle Steuerung
- Bei Ansteuerung durch einen 7-Kanal-Funksender ist es möglich 4 vorprogrammierte Szenen direkt anzuwählen
- Es können Slave - Geräte verbunden werden um die MASTERFunktionen zu replizieren (max. 5)
- Memory-Funktion der minimalen Stufe der Beleuchtung
- Funktion für das stufenweise Ein- und Ausschalten des Lichts (Fade)
- Speicherung von bis zu 42 Sendern möglich

**OPTIONAL:** SLAVE-Dimmer für 12/24V DC LEDs  
Mitgeliefertes Verbindungskabel (max. Länge 30 cm)

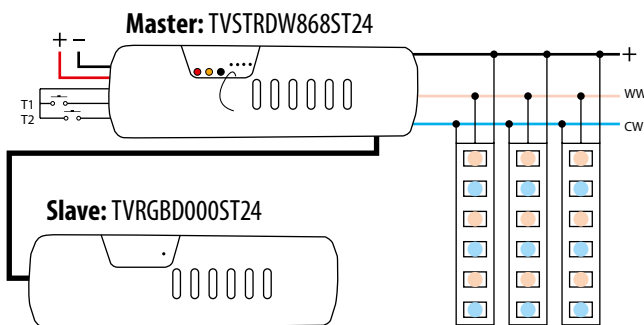

TVSTRDW868ST24	CCT-MASTER Funkempfänger	192.00 CHF
TVRGBD000ST24	SLAVE-Dimmer für 12/24V DC LEDs	190.00 CHF

Alle Preise excl. MwSt. und VRG.

## Funksender



TVTXQ868A07	<input type="checkbox"/> POD 7 Kanal Handfunksender	95.00 CHF
TVTXQ868A42	<input type="checkbox"/> POD 42 Kanal Handfunksender	138.00 CHF
TVEVO868N07	<input checked="" type="checkbox"/> EVO 7 Kanal Handfunksender	95.00 CHF
TVEVO868N07C	<input checked="" type="checkbox"/> EVO 7 Kanal Handfunksender mit RGB Beschriftung	96.00 CHF
TVEVO868N42	<input checked="" type="checkbox"/> EVO 42 Kanal Handfunksender	138.00 CHF
TVTXI868BB01G	<input type="checkbox"/> INTENSE 1 Kanal / 1 Taste Wandfunksender	64.00 CHF
TVTXI868BB02G	<input type="checkbox"/> INTENSE 2 Kanal / 2 Tasten Wandfunksender	60.00 CHF
TVTXI868BB04	<input type="checkbox"/> INTENSE 4 Kanal / 4 Tasten Wandfunksender	76.00 CHF
TVTXI868BB07	<input type="checkbox"/> INTENSE 7 Kanal / 7 Tasten Wandfunksender	86.00 CHF
TVTXM868A42	<input type="checkbox"/> INTENSE 42 Kanal / 8 Tasten Wandfunksender	107.00 CHF

Alle Preise excl. MwSt. und VRG.

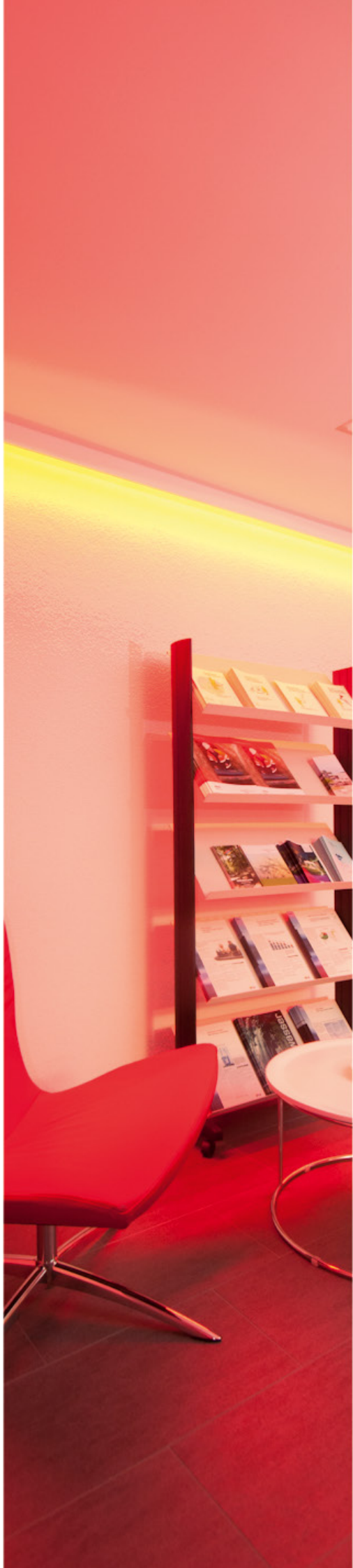

# RGB-MASTER – Funkdimmer zum Einbau in Zwischendecken

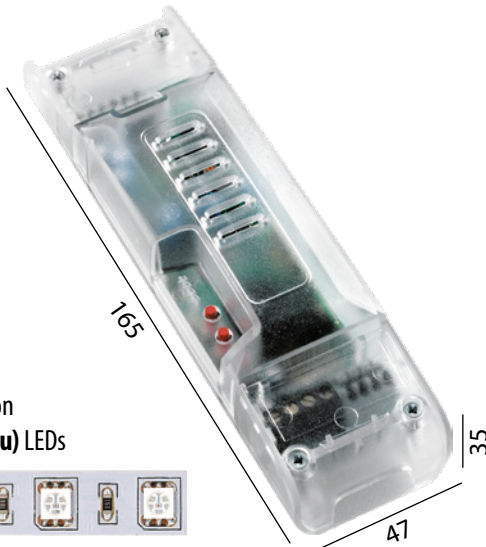

Für die Steuerung von **RGB (rot/grün/blau) LEDs**



Schutzart	IP20
Stromversorgung	12/24V DC
Anzahl Ausgänge	3 (rot / grün / blau)
Max. Leistung bei 12V	150W (50W pro Ausgang)
Max. Leistung bei 24V	300W (100W pro Ausgang)
Abmessungen	165 × 47 × 35mm

Dimmer mit integriertem Funkempfänger zur Steuerung von RGB LEDs (rot, grün, blau) mit 12/24V DC.

- Wenn der Dimmer mit dem drahtlosen 7-Kanal-Sender gesteuert wird, können 8 vordefinierte Farben (jederzeit änderbar) aufgerufen oder der automatische Farbzyklus aktiviert werden
- Tastereingang für manuelle Steuerung
- Es können Slave - Geräte verbunden werden um die MASTER-Funktionen zu replizieren (max. 5)
- Es besteht die Möglichkeit die Intensität der voreingestellten Farben einzustellen und dann als neuer Wert eingelernt zu werden
- Funktion für das stufenweise Ein- und Ausschalten des Lichts (Fade)
- Speicherung von bis zu 42 Sendern möglich
- Programmierbar am PC mit der Software FreeLED zur Erschaffung von 4 Lichtszenarien, die über den Sender abgerufen werden können

**OPTIONAL:** SLAVE-Dimmer für 12/24V DC LEDs  
Mitgeliefertes Verbindungskabel (max. Länge 30 cm)

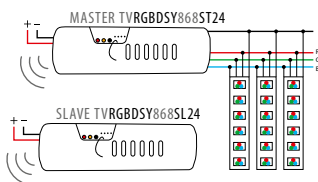
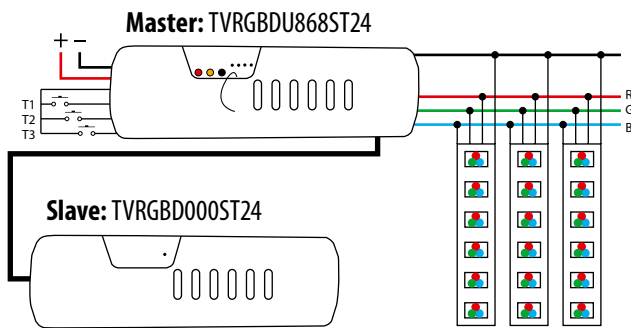

<b>TVRGBDU868ST24</b>	<b>RGB-MASTER</b> Funkempfänger	<b>190.00 CHF</b>
<b>TVRGBD000ST24</b>	<b>SLAVE-Dimmer</b> für 12/24V DC LEDs	<b>190.00 CHF</b>

<b>RGB SYNCROLED Synchronisierung über Funk</b>		
<b>TVRGBDSY868ST24</b>	SYNCROLED <b>RGB-MASTER</b> Funkempfänger	<b>362.00 CHF</b>
<b>TVRGBDSY868SL24</b>	SYNCROLED <b>SLAVE-Dimmer</b> für 12/24V DC LEDs	<b>362.00 CHF</b>

Alle Preise excl. MwSt. und VRG.

## Funksender



<b>TVTXQ868A07</b>	<input type="checkbox"/> <b>POD 7 Kanal</b> Handfunksender	<b>95.00 CHF</b>
<b>TVTXQ868A42</b>	<input type="checkbox"/> <b>POD 42 Kanal</b> Handfunksender	<b>138.00 CHF</b>

<b>TVEVO868N07</b>	<input checked="" type="checkbox"/> <b>EVO 7 Kanal</b> Handfunksender	<b>95.00 CHF</b>
<b>TVEVO868N07C</b>	<input checked="" type="checkbox"/> <b>EVO 7 Kanal</b> Handfunksender mit RGB Beschriftung	<b>96.00 CHF</b>
<b>TVEVO868N42</b>	<input checked="" type="checkbox"/> <b>EVO 42 Kanal</b> Handfunksender	<b>138.00 CHF</b>

<b>TVTXI868BB01G</b>	<input type="checkbox"/> <b>INTENSE 1 Kanal / 1 Taste</b> Wandfunksender	<b>64.00 CHF</b>
<b>TVTXI868BB02G</b>	<input type="checkbox"/> <b>INTENSE 2 Kanal / 2 Tasten</b> Wandfunksender	<b>60.00 CHF</b>
<b>TVTXI868BB04</b>	<input type="checkbox"/> <b>INTENSE 4 Kanal / 4 Tasten</b> Wandfunksender	<b>76.00 CHF</b>
<b>TVTXI868BB07</b>	<input type="checkbox"/> <b>INTENSE 7 Kanal / 7 Tasten</b> Wandfunksender	<b>86.00 CHF</b>
<b>TVTXM868A42</b>	<input type="checkbox"/> <b>INTENSE 42 Kanal / 8 Tasten</b> Wandfunksender	<b>107.00 CHF</b>

Alle Preise excl. MwSt. und VRG.

# RGBW-MASTER – Funkdimmer zum Einbau in Zwischendecken

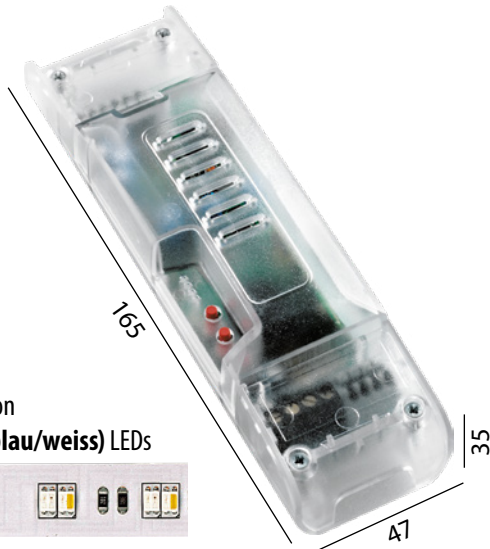

Schutzart	IP20
Stromversorgung	12/24V DC
Anzahl Ausgänge	4 (rot / grün / blau / weiss)
Max. Leistung bei 12V	120W (30W pro Ausgang)
Max. Leistung bei 24V	240W (60W pro Ausgang)
Abmessungen	165 × 47 × 35mm

Für die Steuerung von  
**RGBW (rot/grün/blau/weiss) LEDs**



Dimmer mit integriertem Funkempfänger zur Steuerung von 12/24V DC RGB (rot, grün, blau) und warm weiss LEDs.

- Dies erlaubt die Änderung der vorprogrammierten Farben durch Hinzufügen der weissen Farbe des 4. Ausgangs für eine bessere Definition der Farbtemperatur
- Wenn der Dimmer mit dem drahtlosen 7-Kanal-Sender gesteuert wird, können 8 vordefinierte Farben (jederzeit änderbar) aufgerufen oder der automatische Farbzyklus aktiviert werden
- Es können Slave - Geräte verbunden werden um die MASTER-Funktionen zu replizieren (max. 5)
- Es besteht die Möglichkeit die Intensität der voreingestellten Farben einzustellen und dann als neuer Wert eingelernt zu werden
- Funktion für das stufenweise Ein- und Ausschalten des Lichts (Fade)
- Speicherung von bis zu 42 Sendern möglich
- Programmierbar am PC mit der Software FreeLED zur Erschaffung von 4 Lichtszenarien, die über den Sender abgerufen werden können

**OPTIONAL:** SLAVE-Dimmer für 12/24V DC LEDs  
Mitgeliefertes Verbindungskabel (max. Länge 30 cm)

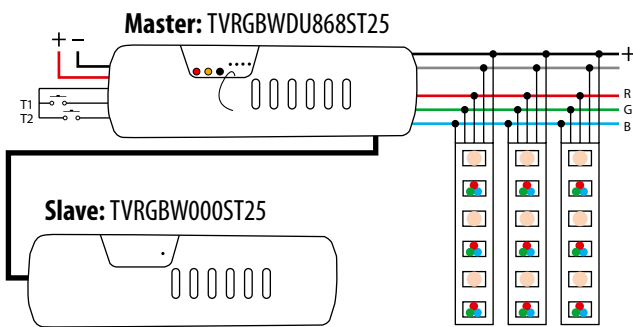

TVRGBWDU868ST25	RGBW-MASTER Funkempfänger	294.00 CHF
TVRGBW000ST25	SLAVE-Dimmer für 12/24V DC LEDs	184.00 CHF

Alle Preise excl. MwSt. und VRG.

# DAI MASTER – Funkdimmer zum Einbau in Zwischendecken

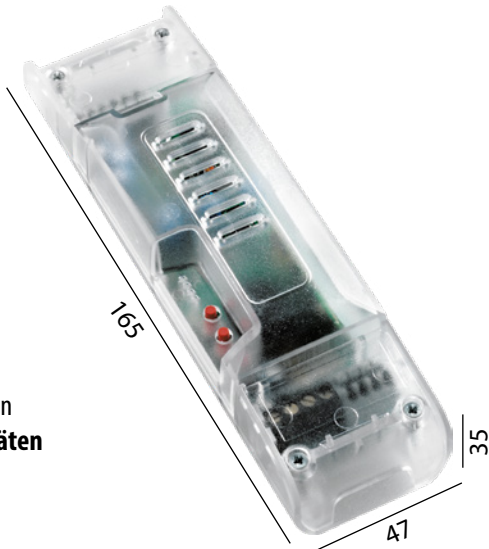

Schutzart	IP20
Stromversorgung	230V AC 50/60Hz
Anzahl Ausgänge	1 x DALI
Max. DALI Geräte	20
Abmessungen	165 x 47 x 35mm

Für die Steuerung von **DALI Vorschaltgeräten**

Dimmer mit integriertem Funkempfänger und DALI Ausgang für die Einstellung der Helligkeit von Lampen und Vorschaltgeräten.

- Integriertes Netzgerät für 20 DALI Standard- Geräte
- Tastereingang für manuelle Steuerung
- EIN/AUS/DIMMER-Gruppensteuerung (von 1 bis 16) oder „Broadcast“-Steuerung
- Integrierbar in einen bereits vorhandenen DALI-BUS zur Erstellung von Gruppen, auch über Funk steuerbar
- Bei Ansteuerung durch einen 7-Kanal-Funksender ist es möglich 4 vorprogrammierte Szenen direkt anzuwählen

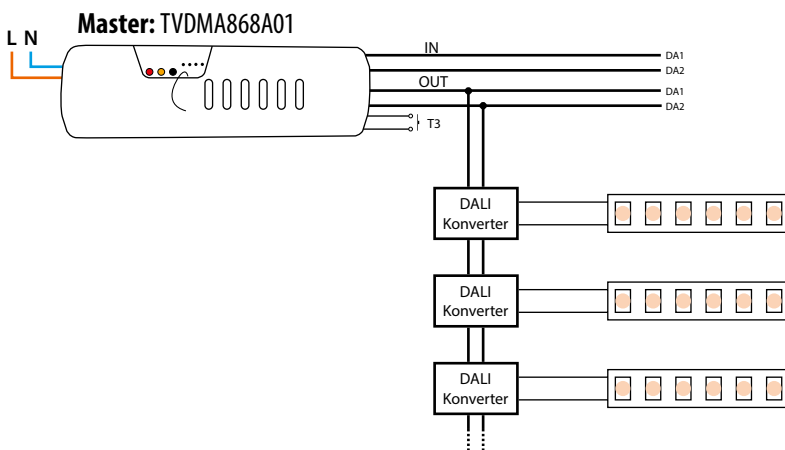

**TVDMA868A01**      **DALI Steuerung für 20 DALI Vorschaltgeräte**      **245.75 CHF**

Alle Preise excl. MwSt. und VRG.

## Funksender



TVTXQ868A07	<input type="checkbox"/> POD 7 Kanal Handfunksender	95.00 CHF
TVTXQ868A42	<input type="checkbox"/> POD 42 Kanal Handfunksender	138.00 CHF
TVEVO868N07	<input checked="" type="checkbox"/> EVO 7 Kanal Handfunksender	95.00 CHF
TVEVO868N07C	<input checked="" type="checkbox"/> EVO 7 Kanal Handfunksender mit RGB Beschriftung	96.00 CHF
TVEVO868N42	<input checked="" type="checkbox"/> EVO 42 Kanal Handfunksender	138.00 CHF
TVTXI868BB01G	<input type="checkbox"/> INTENSE 1 Kanal / 1 Taste Wandfunksender	64.00 CHF
TVTXI868BB02G	<input type="checkbox"/> INTENSE 2 Kanal / 2 Tasten Wandfunksender	60.00 CHF
TVTXI868BB04	<input type="checkbox"/> INTENSE 4 Kanal / 4 Tasten Wandfunksender	76.00 CHF
TVTXI868BB07	<input type="checkbox"/> INTENSE 7 Kanal / 7 Tasten Wandfunksender	86.00 CHF
TVTXM868A42	<input type="checkbox"/> INTENSE 42 Kanal / 8 Tasten Wandfunksender	107.00 CHF

Alle Preise excl. MwSt. und VRG.

## POD – Handfunksender mit Wandbefestigung

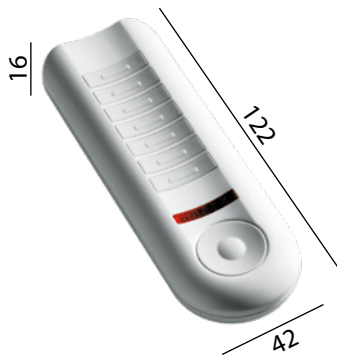

Schutzart	IP20
Stromversorgung	3V ± 10%
Lithium Batterie	CR2430
Abmessungen	122 × 42 × 16mm

<b>TVTXQ868A07</b>	<input type="checkbox"/> weiss	<b>7 Kanal</b> Handfunksender	<b>95.05 CHF</b>
<b>TVTXQ868A42</b>	<input type="checkbox"/> weiss	<b>42 Kanal</b> Handfunksender	<b>138.25 CHF</b>

Alle Preise excl. MwSt. und VRG.

## EVO – Handfunksender mit Wandbefestigung



Schutzart	IP20
Stromversorgung	3V ± 10%
Lithium Batterie	CR2430
Abmessungen	125 × 40 × 10mm

<b>TVEVO868N07</b>	<input checked="" type="checkbox"/> schwarz	<b>7 Kanal</b> Handfunksender	<b>95.00 CHF</b>
<b>TVEVO868N42</b>	<input checked="" type="checkbox"/> schwarz	<b>42 Kanal</b> Handfunksender	<b>138.25 CHF</b>
<b>TVEVO868N07C</b>	<input checked="" type="checkbox"/> schwarz	<b>7 Kanal</b> Handfunksender (RBG Beschriftung)	<b>96.00 CHF</b>

Alle Preise excl. MwSt. und VRG.

## MY HAND – W-LAN Schnittstelle



Schutzart IP20

Stromversorgung 12V DC (inkl. 230V Netzteil)

Abmessungen 115 × 75 × 25mm

MyHand ermöglicht es Ihnen wo auch immer Sie sich in Ihrem Haus befinden, alle Automationssysteme über PC, Tablet oder Smartphone zu steuern.

- Sie können dazu jeden an Ihrem Netzwerk angeschlossenen PC, Smartphone, Tablet, Notebook oder ein anderes Internetfähiges Gerät benutzen
- Es werden keine zusätzliche Software oder Apps benötigt
- Es sendet Befehle zu den verbundenen Geräten und schafft so die Verbindung von Ihrem Netzwerk zu Ihrer Beleuchtung
- Auf Einfache Art Szenen erstellen und den Timer programmieren

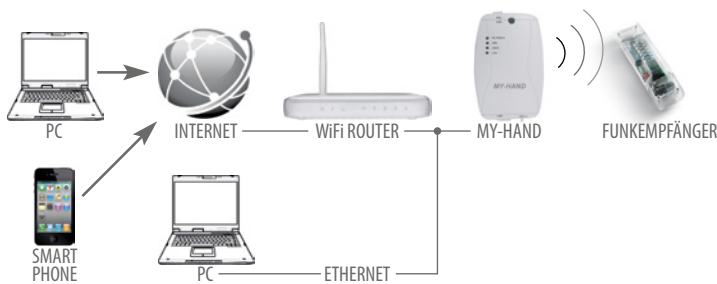

ETH000A01

schwarz W-LAN Schnittstelle

430.10 CHF

Alle Preise excl. MwSt. und VRG.

## T-MATE – Bluetooth-Schnittstelle

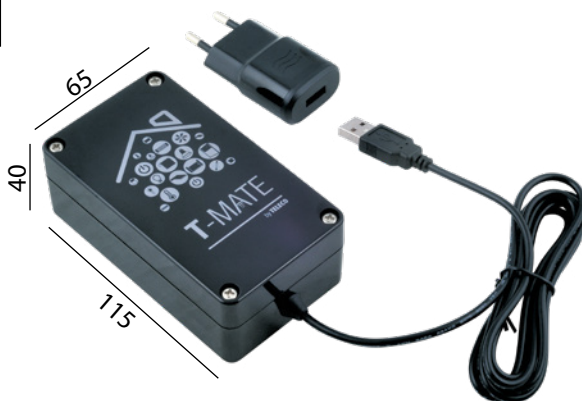

Schutzart IP54

Stromversorgung 230V DC

Abmessungen 115 × 65 × 40mm

Bluetooth-Schnittstelle, über App programmierbar, um über Funk alle Teleco Geräte zu kontrollieren.

- T-Mate erlaubt den bequemen Dialog mit allen Automatisierungen von jedem Punkt des Hauses aus mit Tablet oder Smartphone über Bluetooth
- Auf Einfache Art Szenen erstellen und den Wöchentlichen Timer programmieren
- Einschließlich 230 V Netzteil

TMATE868AL

schwarz Bluetooth-Schnittstelle

246.00 CHF

Alle Preise excl. MwSt. und VRG.

# INTENSE – Wandsender

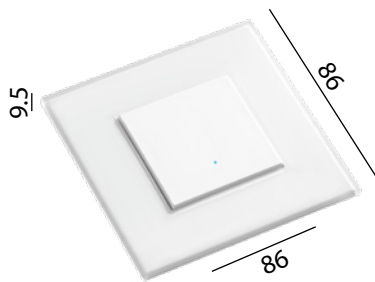

Schutzart	IP20
Stromversorgung	3V ± 10%
Lithium Batterie	CR2430
Abmessungen	86 × 86 × 9.5mm



Auf Anfrage alle Rahmen auch aus transparenten Polycarbonat, Edelstahl oder Glas in schwarz oder weiss erhältlich

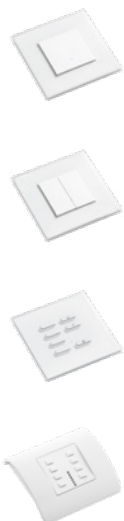

<b>TVTXI868BB01G</b>	<input type="checkbox"/> weiss	<b>1 Kanal / 1 Taste</b> Wandsender	<b>64.00 CHF</b>
<b>TVTXI868BB02G</b>	<input type="checkbox"/> weiss	<b>2 Kanal / 2 Tasten</b> Wandsender	<b>60.65 CHF</b>
<b>TVTXI868BB07</b>	<input type="checkbox"/> weiss	<b>7 Kanal / 7 Tasten</b> Wandsender	<b>86.40 CHF</b>
<b>TVTXM868A42</b>	<input type="checkbox"/> weiss	<b>42 Kanal / 7 Tasten</b> Wandsender	<b>107.20 CHF</b>

Alle Preise excl. MwSt. und VRG.

# TXL – Einbausender für Wand-Bedientasten

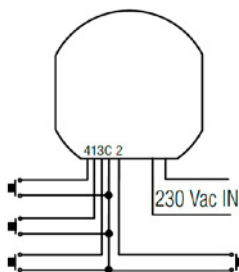
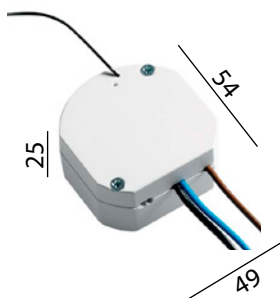

Schutzart	IP20
Stromversorgung	230 V AC
Abmessungen	54 × 49 × 25mm

230 V AC Funksender mit isolierten 12 V-Eingängen für Wandschalter oder Hausautomatisierungsanlagen. Ideal für den Einbau in 55mm Unterputzdosen.

<b>TVTXL868A02</b>	<b>2 Kanal</b> Einbausender	<b>107.50 CHF</b>
<b>TVTXL868A03</b>	<b>3 Kanal</b> Einbausender	<b>101.45 CHF</b>
<b>TVTXL868A04</b>	<b>4 Kanal</b> Einbausender	<b>101.45 CHF</b>

Alle Preise excl. MwSt. und VRG.

## Touch Panel für RGB LED

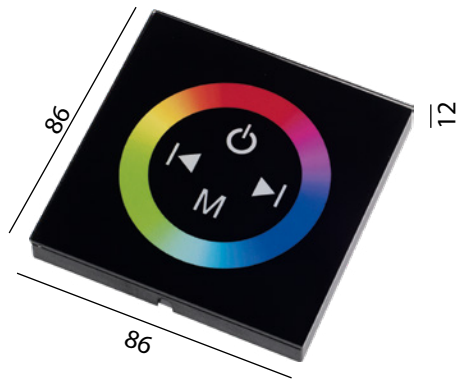

Schutzart	IP20
Stromversorgung	12/24V DC
Anzahl Ausgänge	3 (R / G / B)
Max. Leistung bei 12V	3 × 48W
Max. Leistung bei 24V	3 × 96W
Für Ausschnitt	58 × 66mm ET 45
Abmessungen	86 × 86 × 12 (46)mm

Touch Panel mit integrierter Steuerung von RGB 12/24V DC Leds.  
Zum Einbau in rechteckigen Ausschnitt.

Für die Steuerung von  
**RGB (rot/grün/blau) LEDs**



- Farbe über Touch Element stufenlos einstellbar
- Speichern der Helligkeit beim erneuten Einschalten
- 11 Effekt Programme

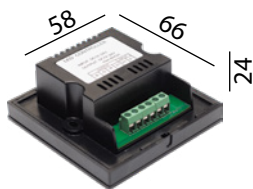

**80308**

Touch Panel für **RGB LED**

**84.00 CHF**

Alle Preise excl. MwSt. und VRG.

## Touch Panel mit Fernbedienung für RGB LED

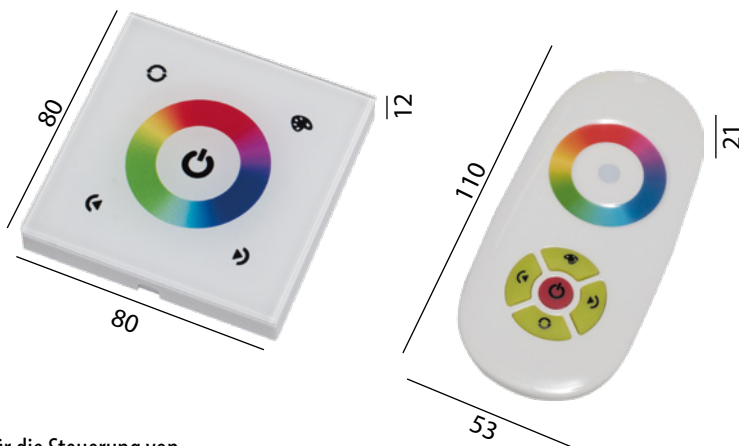

Schutzart	IP20
Stromversorgung	12/24V DC
Anzahl Ausgänge	3 (R / G / B)
Max. Leistung bei 12V	3 × 48W
Max. Leistung bei 24V	3 × 96W
Für Ausschnitt	ø52mm ET 50
Abmessungen Steuerung	80 × 80 × 12 (43)mm
Handfunktaster	110 × 53 × 21mm

Dimmer mit integriertem Funkempfänger für die Steuerung von RGB 12/24V DC Leds. Zum Einbau in runden Ausschnitt.  
Inklusive Handfunktaster.

Für die Steuerung von  
**RGB (rot/grün/blau) LEDs**



- Farbe über Touch Element stufenlos einstellbar
- Speichern der Helligkeit beim erneuten Einschalten
- 19 Effekt Programme
- 20m Reichweite
- Stromversorgung Handfunktaster: 2 × 1.5V AAA Batterien (Batterien nicht im Lieferumfang enthalten)

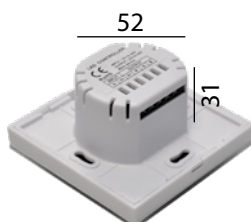

**80307**

**SET** Touch Panel und Handfunktaster für **RGB LED**

**84.00 CHF**

Alle Preise excl. MwSt. und VRG.

## Funkdimmer mit Fernbedienung **einfarbige LED**

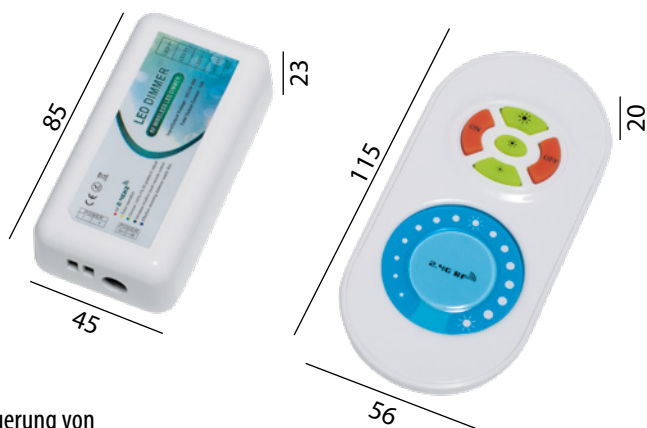

Für die Steuerung von **einfarbigen LEDs**



Schutzart	IP20
Stromversorgung	12/24V DC
Anzahl Ausgänge	2
Max. Leistung bei 12V	2 × 72W
Max. Leistung bei 24V	2 × 144W
Abmessungen	
Steuerung	85 × 45 × 23mm
Handfunktaster	115 × 56 × 20mm

Dimmer mit integriertem Funkempfänger für die Steuerung von einfarbigen 12/24V DC Leds. Zum Einbau in Zwischendecken. Inklusive Handfunktaster.

- Helligkeit über Touch Element stufenlos einstellbar
- Speichern der Helligkeit beim erneuten Einschalten
- 3 Licht Szenarien
- 30m Reichweite
- Stromversorgung Handfunktaster: 2 × 1.5V AAA Batterien (Batterien nicht im Lieferumfang enthalten)

**80304**

**SET Funkempfänger und Steuerung für einfarbige LED**

**84.00 CHF**

Alle Preise excl. MwSt. und VRG.

## Funkdimmer mit Fernbedienung für **CCT LED**

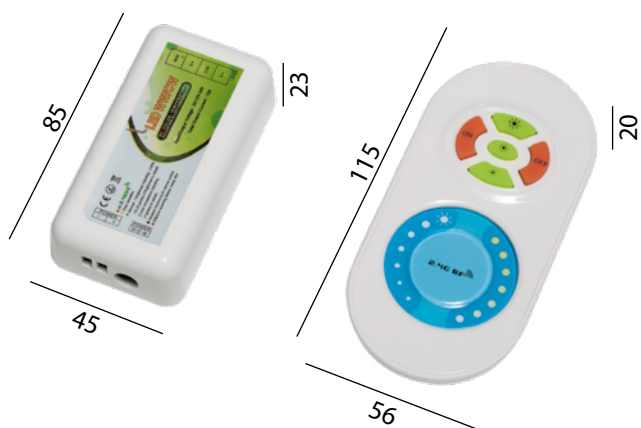

Für die Steuerung von **CCT LEDs**



Schutzart	IP20
Stromversorgung	12/24V DC
Anzahl Ausgänge	2 (CW /WW)
Max. Leistung bei 12V	2 × 72W
Max. Leistung bei 24V	2 × 144W
Abmessungen	
Steuerung	85 × 45 × 23mm
Handfunktaster	115 × 56 × 20mm

Dimmer mit integriertem Funkempfänger für die Steuerung von CCT 12/24V DC Leds. Zum Einbau in Zwischendecken. Inklusive Handfunktaster.

- Helligkeit und Farbtemperatur über Touch Element stufenlos einstellbar
- Speichern der Helligkeit beim erneuten Einschalten
- 3 Licht Szenarien
- 30m Reichweite
- Stromversorgung Handfunktaster: 2 × 1.5V AAA Batterien (Batterien nicht im Lieferumfang enthalten)

**80303**

**SET Funkempfänger und Steuerung für CCT LED**

**84.00 CHF**

Alle Preise excl. MwSt. und VRG.

## Funkdimmer mit Fernbedienung für RGB LED

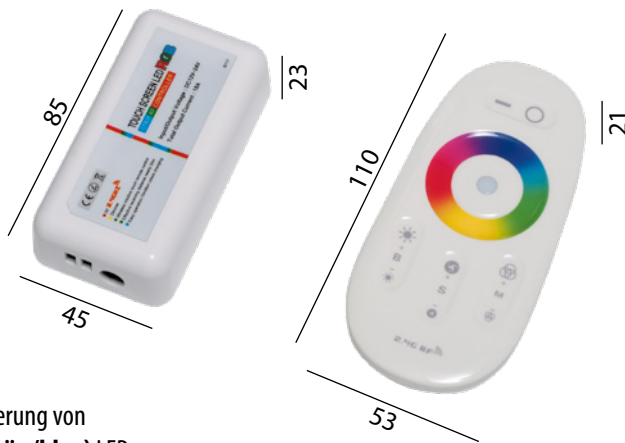

Für die Steuerung von  
**RGB (rot/grün/blau)** LEDs



Schutzart	IP20
Stromversorgung	12/24V DC
Anzahl Ausgänge	3 (R / G / B)
Max. Leistung bei 12V	3 × 72W
Max. Leistung bei 24V	3 × 144W
Abmessungen	
Steuerung	85 × 45 × 23mm
Handfunktaster	110 × 53 × 21mm

Dimmer mit integriertem Funkempfänger für die Steuerung von RGB 12/24V DC Leds. Zum Einbau in Zwischendecken. Inklusive Handfunktaster.

- Farbe über Touch Element stufenlos einstellbar
- Speichern der Helligkeit beim erneuten Einschalten
- 20 Effekt Programme
- 30m Reichweite
- Stromversorgung Handfunktaster: 2 × 1.5V AAA Batterien (Batterien nicht im Lieferumfang enthalten)

**80302**

**SET** Funkempfänger und Steuerung für **RGB LED**

**84.00 CHF**

Alle Preise excl. MwSt. und VRG.

## Funkdimmer mit Fernbedienung für RGBW LED



Für die Steuerung von  
**RGBW (rot/grün/blau/weiss)** LEDs



Schutzart	IP20
Stromversorgung	12/24V DC
Anzahl Ausgänge	4 (R / G / B / W)
Max. Leistung bei 12V	4 × 72W
Max. Leistung bei 24V	4 × 144W
Abmessungen	
Steuerung	85 × 45 × 23mm
Handfunktaster	110 × 53 × 21mm

Dimmer mit integriertem Funkempfänger für die Steuerung von RGBW 12/24V DC Leds. Zum Einbau in Zwischendecken. Inklusive Handfunktaster.

- Farbe über Touch Element stufenlos einstellbar
- Speichern der Helligkeit beim erneuten Einschalten
- 20 Effekt Programme
- 30m Reichweite
- Stromversorgung Handfunktaster: 2 × 1.5V AAA Batterien (Batterien nicht im Lieferumfang enthalten)

**80301**

**SET** Funkempfänger und Steuerung für **RGBW LED**

**84.00 CHF**

Alle Preise excl. MwSt. und VRG.

# CASAMBI Schnittstelle (DALI-Einzeladressen)

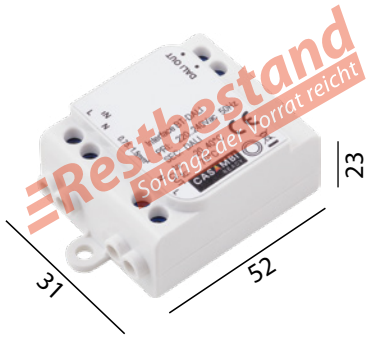

Schutzart	IP20
Stromversorgung	230 V
DALI Steuerstrom	6mA
Für DALI Protokoll	<b>DT6</b>
Abmessungen	52 × 31 × 23mm

Anzahl von DALI Geräten	Broadcast	DALI Adressen	DALI Gruppen	Dim	CCT	RGBW
2	✓	1-4	—	—	—	—

Sendet an die DALI-Adressen: 0, 1, 2, 3 (abhängig von den Kanälen) Anpassung der Adressierung per App nicht möglich. DALI-Gerät muss diese Adressen voreingestellt haben.

Kompakte Bauweise zum Einbau in DALI-Leuchten.

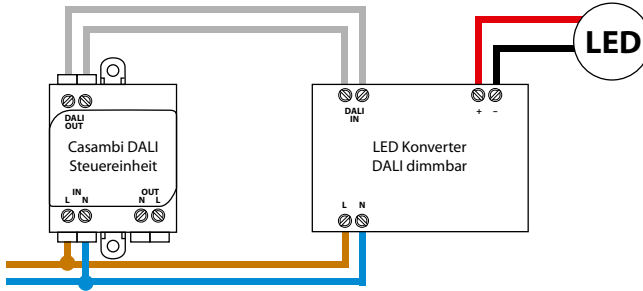

<b>80330-01</b>		<b>Steuermodul für 1 Gerät/Leuchte mit 1 DALI Kanal</b>	<b># 149.00 CHF</b>
<b>80330-02</b>	<b>noch 4 da</b>	<b>Steuermodul für 1 Gerät/Leuchte mit 2 DALI Kanälen</b>	<b># 149.00 CHF</b>
<b>80330-03</b>	<b>noch 3 da</b>	<b>Steuermodul für 1 Gerät/Leuchte mit 3 DALI Kanälen</b>	<b># 149.00 CHF</b>
<b>80330-04</b>		<b>Steuermodul für 1 Gerät/Leuchte mit 4 DALI Kanälen</b>	<b># 149.00 CHF</b>

Alle Preise excl. MwSt. und VRG.

# Sonderrabatt

# CASAMBI Schnittstelle für CCT (DALI-Einzeladressen)

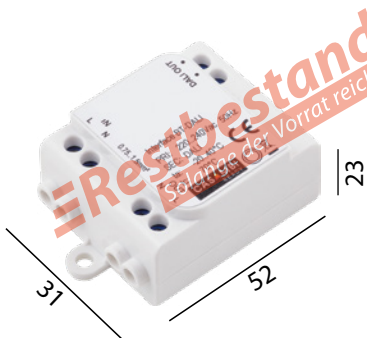

Schutzart	IP20
Stromversorgung	230 V
DALI Steuerstrom	6mA
Für DALI Protokoll	<b>DT6</b>
Abmessungen	52 × 31 × 23mm

Anzahl von DALI Geräten	Broadcast	DALI Adressen	DALI Gruppen	Dim	CCT	RGBW
2	✓	2	—	—	✓	—

Sendet an die DALI-Adressen: 0 & 1 (abhängig von den Kanälen) Anpassung der Adressierung per App nicht möglich. DALI-Gerät muss diese Adressen voreingestellt haben.

Kompakte Bauweise zum Einbau in DALI-Leuchten.

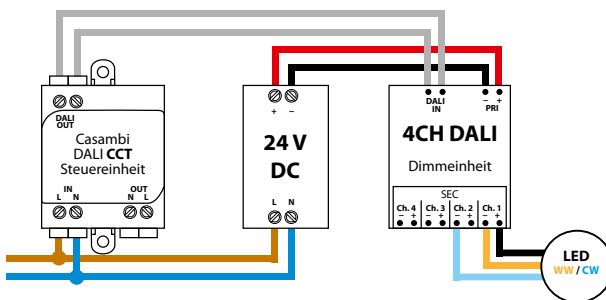

<b>80331</b>	<b>noch 2 da</b>	<b>Steuermodul für DALI CCT</b>	<b># 149.00 CHF</b>
--------------	------------------	---------------------------------	---------------------

Alle Preise excl. MwSt. und VRG.

# Sonderrabatt

# CASAMBI ↔ DALI Schnittstelle für RGB (DALI-Einzeladressen)

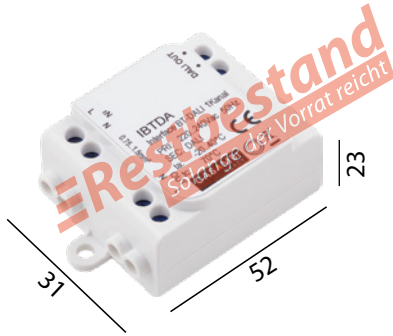

Schutzart	IP20
Stromversorgung	230 V
DALI Steuerstrom	6mA
FürDALI Protokoll	DT6
Abmessungen	52 × 31 × 23mm

Anzahl von DALI Geräten	Broadcast	DALI Adressen	DALI Gruppen	Dim	CCT	RGB
2	—	3	—	—	—	✓

Sendet an die DALI-Adressen: 0, 1, 2 (abhängig von den Kanälen) Anpassung der Adressierung per App nicht möglich. DALI-Gerät muss diese Adressen voreingestellt haben.

Kompakte Bauweise zum Einbau in DALI-Leuchten.

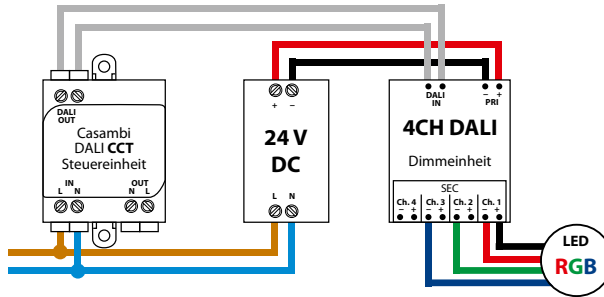

80332

Steuermodul für DALI RGB

# 159.00 CHF

Alle Preise excl. MwSt. und VRG.

# Sonderrabatt

# CASAMBI ↔ DALI Schnittstelle für RGBW (DALI-Einzeladressen)

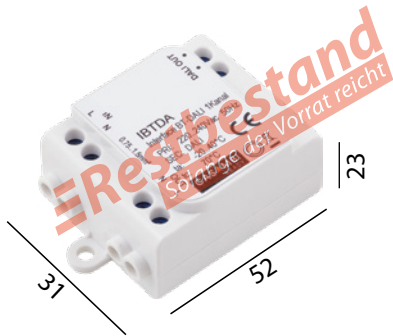

Schutzart	IP20
Stromversorgung	230 V
DALI Steuerstrom	6mA
FürDALI Protokoll	DT6
Abmessungen	52 × 31 × 23mm

Anzahl von DALI Geräten	Broadcast	DALI Adressen	DALI Gruppen	Dim	CCT	RGBW
2	—	4	—	—	—	✓

Sendet an die DALI-Adressen: 0, 1, 2, 3 (abhängig von den Kanälen) Anpassung der Adressierung per App nicht möglich. DALI-Gerät muss diese Adressen voreingestellt haben.

Kompakte Bauweise zum Einbau in DALI-Leuchten.

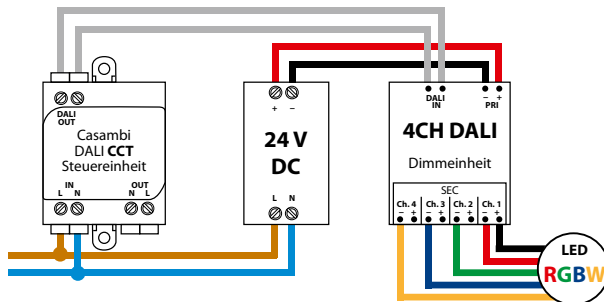

80333 noch 4 da

Steuermodul für DALI RGBW

# 162.00 CHF

Alle Preise excl. MwSt. und VRG.

# Sonderrabatt

# CASAMBI Schnittstelle

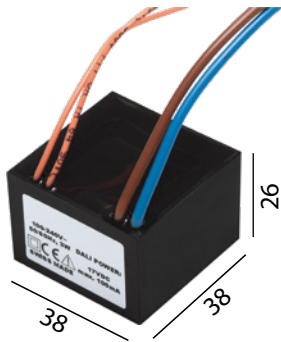

Schutzart	IP64
Stromversorgung	230 V
DALI Steuerstrom	100mA
FürDALI Protokoll	<b>DT6 / DT8</b>
Abmessungen	38 × 38 × 26mm

Anzahl von DALI Geräten	Broadcast	DALI Adressen	DALI Gruppen	Dim	CCT	RGB+TW
50	✓	1	8	✓	✓	✓

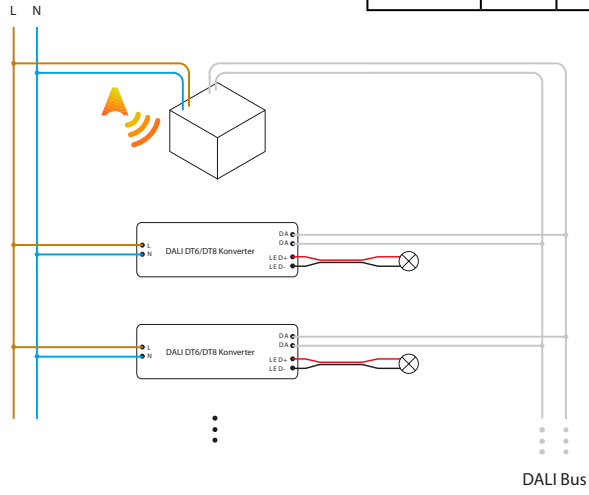

**80339 Steuermodul für bis 50 DALI Geräte # 168.00 CHF**  
 Alle Preise excl. MwSt. und VRG. # Sonderrabatt

# CASAMBI Schnittstelle für 2 separate DALI Leitungen

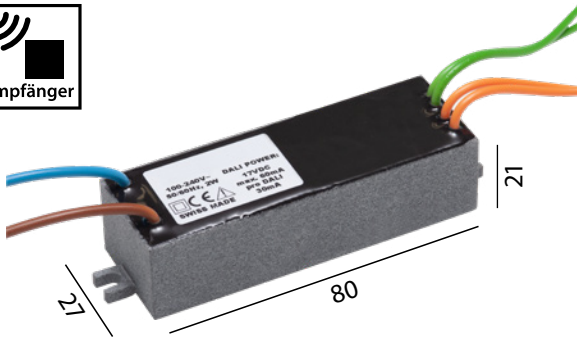

Schutzart	IP64
Stromversorgung	230 V
DALI Steuerstrom	2 × 30mA
FürDALI Protokoll	<b>DT6 / DT8</b>
Abmessungen	80 × 27 × 21mm

Anzahl von DALI Geräten	Broadcast	DALI Adressen	DALI Gruppen	Dim	CCT	RGB+TW
2 × 15	✓	1	2 × 8	✓	✓	✓

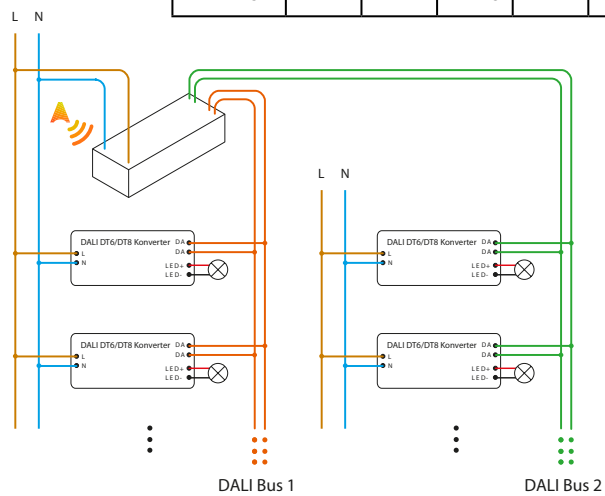

**80334 Steuermodul für bis 2 × 15 DALI Geräte # 206.00 CHF**  
 Alle Preise excl. MwSt. und VRG. # Sonderrabatt

# DALI-Schnittstelle mit CASAMBI-Lichtsteuerung



Schutzart	IP20
Stromversorgung	über DALI Netzwerk
Abmessungen	36 × 40 × 12mm

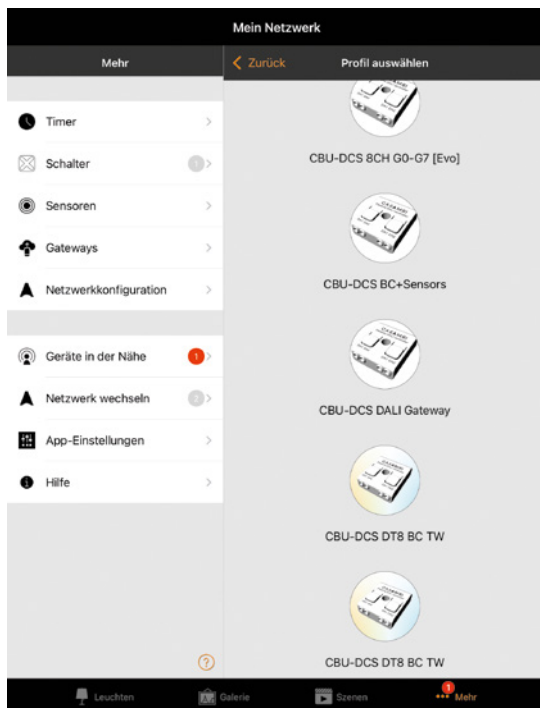
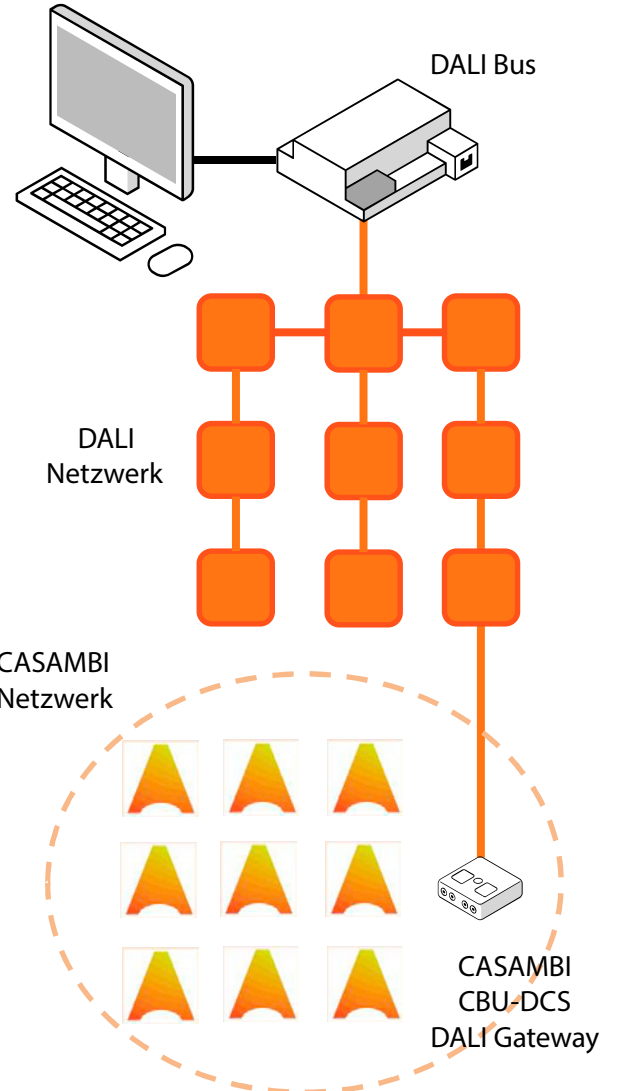

Dem Gateway kann ein anderes Profil zugewiesen werden. Schaltet man nun das Gateway zwischen dem DALI-Netzwerk und einer DALI-steuerbaren Leuchte, kann diese zusätzlich mit der CASAMBI App gesteuert werden.

Ein Steuerbaustein wird an ein **DALI** Netzwerk angeschlossen und ermöglicht das Steuern von **CASAMBI** Leuchten/Konverter mit DALI / KNX Befehlen.

Sobald das Gateway und CASAMBI Leuchten/Konverter mit der CASAMBI App in einem **CASAMBI-Netzwerk** eingerichtet worden sind, können die CASAMBI Leuchten/ Konverter in einem **DALI/KNX Netzwerk** adressiert werden.

Die CASAMBI Leuchten/Konverter können nun mittels DALI/KNX Befehle oder per CASAMBI App gesteuert werden.

**80350**

**DALI Gateway**

**# 128.00 CHF**

Alle Preise excl. MwSt. und VRG.

**# Sonderrabatt**

# CASAMBI BLUETOOTH Dimmeinheit für **einfarbige** LED

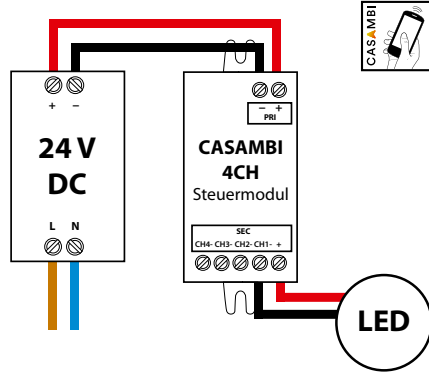
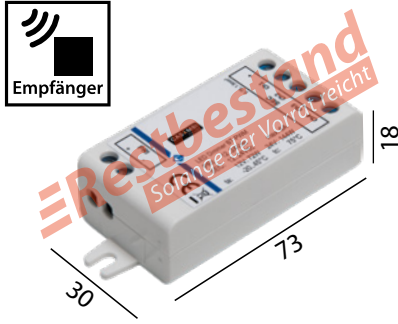

Schutzart	IP20
Stromversorgung	12/24V DC
Anzahl Ausgänge	1-4
Max. Leistung bei 12V	72W
Max. Leistung bei 24V	144W
Abmessungen	73 x 30 x 18mm

LED-Dimmer zum komfortablen Bedienen mit Tablet oder Smartphone (Apple, Android) über Bluetooth

**Kostenlose App** von CASAMBI (Apple / Android)

Für die Steuerung von **einfarbigen** LEDs



80320-01	noch 2 da	Dimmeinheit 1 Kanal (144W [24V]   72W [12V])	# 129.00 CHF
80320-02	noch 4 da	Dimmeinheit 2 Kanäle (2 x 72W [24V]   2 x 36W [12V])	# 129.00 CHF
80320-03	noch 2 da	Dimmeinheit 3 Kanäle (3 x 48W [24V]   3 x 24W [12V])	# 129.00 CHF
80320-04	noch 3 da	Dimmeinheit 4 Kanäle (4 x 36W [24V]   4 x 18W [12V])	# 129.00 CHF

Alle Preise excl. MwSt. und VRG.

# Sonderrabatt

# CASAMBI BLUETOOTH Dimmeinheit für **CCT** LED

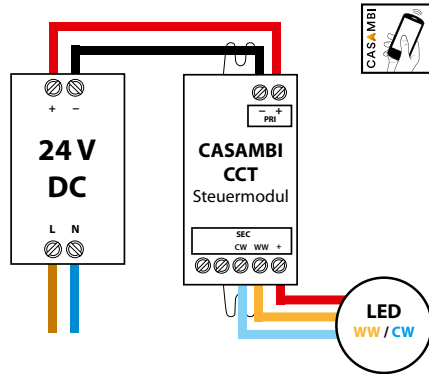
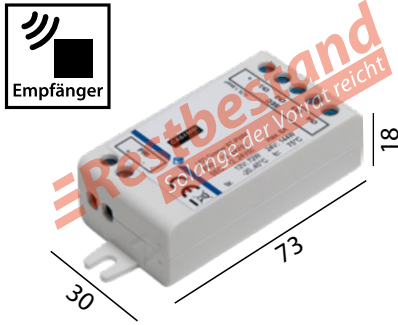

Schutzart	IP20
Stromversorgung	12/24V DC
Anzahl Ausgänge	2
Max. Leistung bei 12V	72W
Max. Leistung bei 24V	144W
Abmessungen	73 x 30 x 18mm

LED-Dimmer zum komfortablen Bedienen mit Tablet oder Smartphone (Apple, Android) über Bluetooth

**Kostenlose App** von CASAMBI (Apple / Android)

Für die Steuerung von **CCT** LEDs



80321		Dimmeinheit für CCT (2 x 144W [24V]   2 x 72W [12V])	# 129.00 CHF
-------	--	--	--------------

Alle Preise excl. MwSt. und VRG.

# Sonderrabatt

# CASAMBI BLUETOOTH Dimmeinheit für **RGB** LED

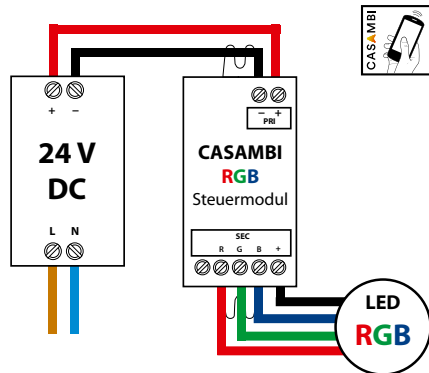
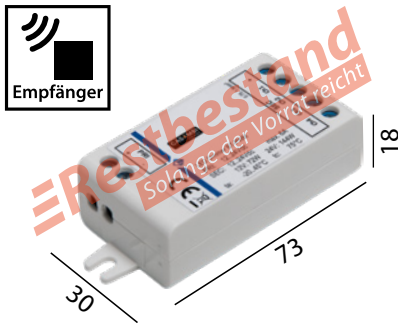

Schutzart	IP20
Stromversorgung	12/24V DC
Anzahl Ausgänge	3
Max. Leistung bei 12V	72W
Max. Leistung bei 24V	144W
Abmessungen	73 x 30 x 18mm

LED-Dimmer zum komfortablen Bedienen mit Tablet oder Smartphone (Apple, Android) über Bluetooth

**Kostenlose App** von CASAMBI (Apple / Android)

Für die Steuerung von **RGB (rot/grün/blau)** LEDs



80322		Dimmeinheit für RGB (3 x 48W [24V]   3 x 24W [12V])	# 129.00 CHF
-------	--	---	--------------

Alle Preise excl. MwSt. und VRG.

# Sonderrabatt

## CASAMBI BLUETOOTH Dimmeinheit für RGBW LED

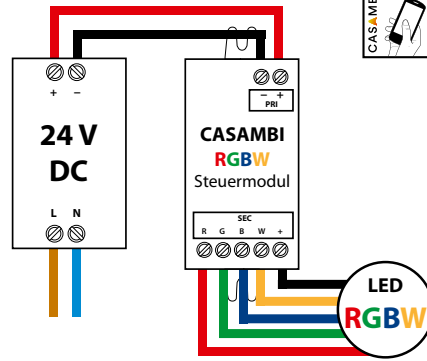
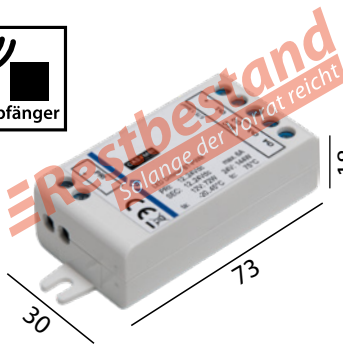

Schutzart	IP20
Stromversorgung	12/24V DC
Anzahl Ausgänge	4
Max. Leistung bei 12V	72W
Max. Leistung bei 24V	144W
Abmessungen	73 x 30 x 18mm

LED-Dimmer zum komfortablen Bedienen mit Tablet oder Smartphone (Apple, Android) über Bluetooth

**Kostenlose App** von CASAMBI (Apple / Android)

Für die Steuerung von **RGBW (rot/grün/blau/weiss)** LEDs



**80324** **noch 4 da** Steuermodul für RGBW (4 x 36W [24V] | 4 x 18W [12V]) # 129.00 CHF

Alle Preise excl. MwSt. und VRG.

# Sonderrabatt

## CASAMBI BLUETOOTH 1-10V Steuermodul

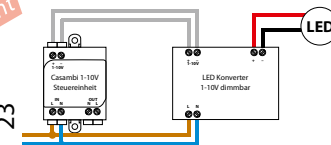
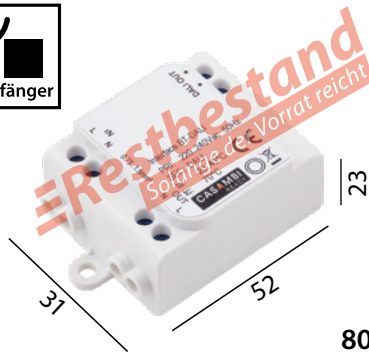

Schutzart	IP20
Stromversorgung	230 V
Abmessungen	31 x 52 x 23mm

230V AC 1-10V Steuermodul mit Casambi über Smartphone oder Tablett Steuerbar.

**Kostenlose App** von CASAMBI (Apple / Android)

**80325** **1-10V Steuermodul**

# 139.00 CHF

Alle Preise excl. MwSt. und VRG.

# Sonderrabatt

## CASAMBI Schaltrelais für Wandeinbau

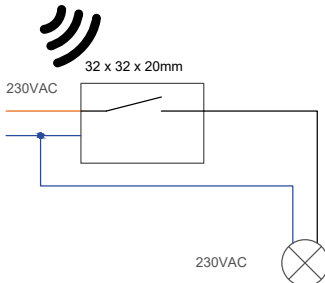
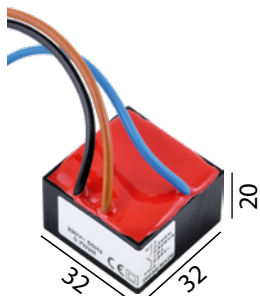

Schutzart	IP44
Stromversorgung	230 V
Abmessungen	32 x 32 x 20mm

230V AC 10A On/Off Schaltrelais 1 Pol. Schliesser mit Casambi über Smartphone oder Tablett Steuerbar. Für Elemente oder Leuchten.

**80336** **Schaltrelais für Wandeinbau**

# 126.00 CHF

Alle Preise excl. MwSt. und VRG.

# Sonderrabatt

## CASAMBI BLUETOOTH 4 Kanal Einbausender



53

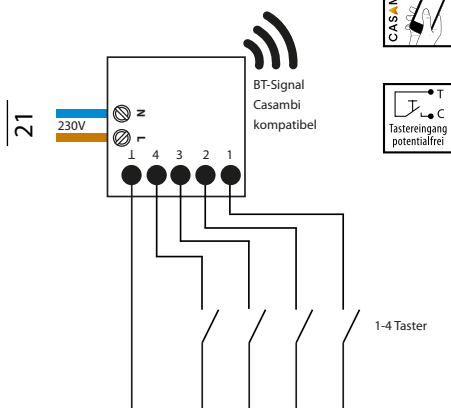

Schutzart	IP20
Stromversorgung	230 V
Abmessungen	ø53 × 21mm

230V AC Casambi Funksender für Wandschalter oder Hausautomatisierungsanlagen.

Ideal für den Einbau in Unterputzdosen.

80338-01

4 Kanal Einbausender

# 230.00 CHF

Alle Preise excl. MwSt. und VRG.

# Sonderrabatt

## CASAMBI 4 Kanal Einbausender für Wand-Bedientasten



40

20

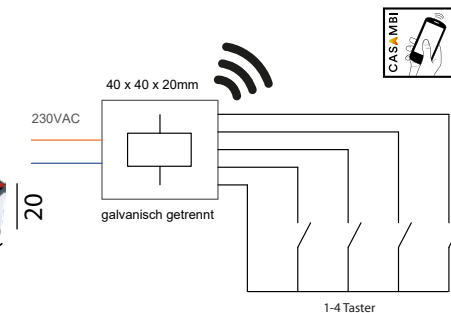

Schutzart	IP44
Stromversorgung	230 V
Abmessungen	40 × 40 × 20mm

230V AC Casambi Funksender für Wandschalter oder Hausautomatisierungsanlagen.

Ideal für den Einbau in Unterputzdosen.

80335

4 Kanal Einbausender

# 164.00 CHF

Alle Preise excl. MwSt. und VRG.

# Sonderrabatt

## CASAMBI BLUETOOTH Fernbedienung



90

90



Schutzart	IP20
Stromversorgung	3V Batterie CR2430
Abmessungen	90 × 90 × 18mm

Funkschalter zur Steuerung von Casambi-Geräten  
**Kostenlose App** von CASAMBI (Apple / Android)

- 4 Tasten (heller-dunkler; warm-/kaltweiss)
- 4 frei programmierbare Tasten (Szenen, Farbe, ...)
- Programmierung erfolgt per Smartphone / Tablet
- Die Lebensdauer der Batterie hängt vom Gebrauch ab
- Zur freien Montage an der Wand, abnehmbar von magnetischer Grundplatte

80340-00

weiss

Casambi **Wandfunksender**

# 298.00 CHF

80340-02

schwarz

Casambi **Wandfunksender**

# 298.00 CHF

Alle Preise excl. MwSt. und VRG.

# Sonderrabatt

## CASAMBI EnOcean Funktaster 2 Kanäle / 1 Wipptaster

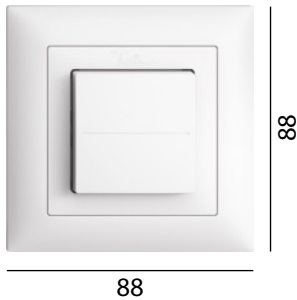

Schutzart IP20

Stromversorgung Keine Verkabelung oder Batterie benötigt

Abmessungen 88 × 88mm

- Reichweite bis 10 m im Gebäude
- Kompatibel mit CASAMBI und weiteren Drittherstellern
- Kann an die Wand aufgeschraubt oder aufgeklebt werden
- Mit NFC-Schnittstelle gemäss zur Konfiguration

374 740 000



weiss

**EnOcean Casambi Funktaster**

# 91.00 CHF

374 740 950



schwarz

**EnOcean Casambi Funktaster**

# 91.00 CHF

Alle Preise excl. MwSt. und VRG.

# Sonderrabatt

## CASAMBI EnOcean Funktaster 4 Kanäle / 2 Wipptaster

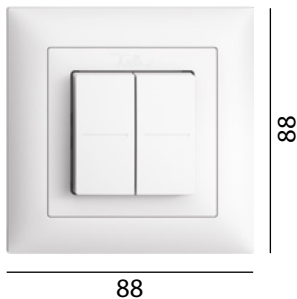

Schutzart IP20

Stromversorgung Keine Verkabelung oder Batterie benötigt

Abmessungen 88 × 88mm

- Reichweite bis 10 m im Gebäude
- Kompatibel mit CASAMBI und weiteren Drittherstellern
- Kann an die Wand aufgeschraubt oder aufgeklebt werden
- Mit NFC-Schnittstelle gemäss zur Konfiguration

374 750 000



weiss

**EnOcean Casambi Funktaster**

# 95.00 CHF

374 750 950



schwarz

**EnOcean Casambi Funktaster**

# 95.00 CHF

Alle Preise excl. MwSt. und VRG.

# Sonderrabatt

## CASAMBI Tischfernbedienung 4 Kanäle / 2 Wipptaster



Schutzart IP20

Abmessungen 120 × 52 × 20mm

Fernbedienung zur Steuerung von Geräten in CASAMBI-Netzwerken

Bis zu 4 programmierbare Tasten (dimmen, Szenen, Farbe, ...)

Erstprogrammierung muss per Smartphone / Tablet (Apple / Android) mit NFC-Schnittstelle und der CASAMBI-App erfolgen!

Die Energie für das Funksignal entsteht beim Drücken der Taste durch die kinetische Energie (Energy Harvesting); es wird daher keine Batterie benötigt, wartungsfrei

80341-02



schwarz

**EnOcean Casambi Tischfernbedienung**

# 190.00 CHF

Alle Preise excl. MwSt. und VRG.

# Sonderrabatt



## CASAMBI 100W 24V DC LED Konverter

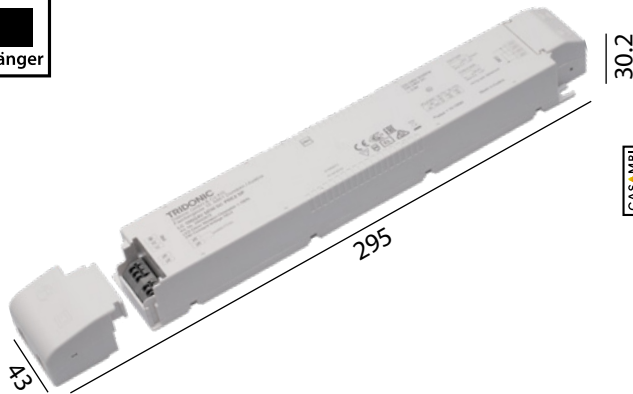

Schutzart	IP 20
Primärseitig	220-240V AC 50/60Hz
Umgebungstemp.	-25 – 45°C
Messpunkt tc	80°C
Dimmbar	CASAMBI / *Taster potentialfrei
Abmessungen	295 × 43 × 30.2mm

\* Tastereingang für An / Aus / Dim Funktion, Gruppen- und Szenensteuerung, über CASAMBI App programmierbar. Mehrere Geräte über einen Tastereingang steuerbar.

Inklusive abnehmbarer Zugentlastungen.

**73132**                      **24V DC**    **100W**    **218.00 CHF**

Alle Preise excl. MwSt. und VRG.

## CASAMBI 150W 24V DC LED Konverter

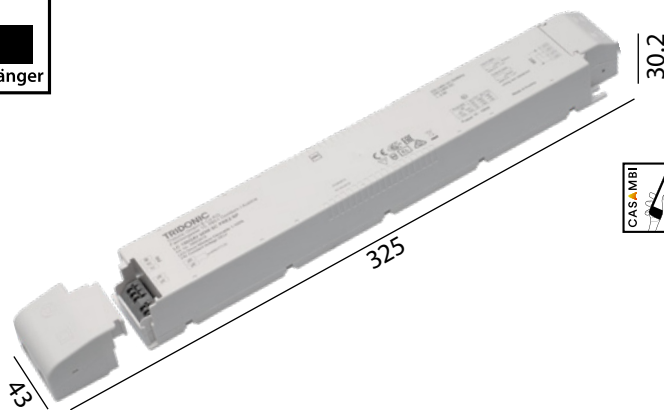

Schutzart	IP 20
Primärseitig	220-240V AC 50/60Hz
Umgebungstemp.	-25 – 50°C
Messpunkt tc	90°C
Dimmbar	CASAMBI / *Taster potentialfrei
Abmessungen	325 × 43 × 30.2mm

\* Tastereingang für An / Aus / Dim Funktion, Gruppen- und Szenensteuerung, über CASAMBI App programmierbar. Mehrere Geräte über einen Tastereingang steuerbar.

Inklusive abnehmbarer Zugentlastungen.

**73133**                      **24V DC**    **150W**    **238.00 CHF**

Alle Preise excl. MwSt. und VRG.

## CASAMBI 60W 24V DC LED Konverter IP67



Schutzart	IP 67
Primärseitig	100-240V AC 50/60Hz
Umgebungstemp.	-40 – 50°C
Messpunkt tc	85°C
Dimmbar	CASAMBI
Abmessungen	150 × 53 × 35mm

**73110 IP67 CS    24V DC    60W    224.00 CHF**

Alle Preise excl. MwSt. und VRG.

## CASAMBI 120W 24V DC LED Konverter IP67



Schutzart	IP 67
Primärseitig	100-240V AC 50/60Hz
Umgebungstemp.	-40 – 45°C
Messpunkt tc	90°C
Dimmbar	CASAMBI
Abmessungen	191 × 63 × 38mm

**73113 IP67 CS    24V DC    120W    268.00 CHF**

Alle Preise excl. MwSt. und VRG.

# CASAMBI 200W 24V DC LED Konverter IP67



Schutzart	IP 67
Primärseitig	100-240V AC 50/60Hz
Umgebungstemp.	-40 – 45°C
Messpunkt tc	85°C
Dimmbar	CASAMBI
Abmessungen	195 × 68 × 40mm



**73115 IP67 CS    24V DC    200W**

**286.00 CHF**

Alle Preise excl. MwSt. und VRG.

## 12W 24V DC LED Konverter



Schutzart	IP 20
Primärseitig	100-240V AC 50/60Hz
Umgebungstemp.	-20 – 50°C
Messpunkt tc	75°C
Dimmbar	mit Dimmeinheit
Abmessungen	92 × 33 × 22mm



**73012-NT                      24V DC                      12W                      24.15 CHF**

Alle Preise excl. MwSt. und VRG.

## 20W 24V DC LED Konverter



Schutzart	IP 20
Primärseitig	220-240V AC 50/60Hz
Umgebungstemp.	-20 – 50°C
Messpunkt tc	80°C
Dimmbar	mit Dimmeinheit
Abmessungen	114 × 44 × 28mm



**73016                      24V DC                      20W                      39.00 CHF**

Alle Preise excl. MwSt. und VRG.

## 25W 24V DC LED Konverter



Schutzart	IP 20
Primärseitig	90-264V AC 50/60Hz
Umgebungstemp.	-15 – 40°C
Messpunkt tc	85°C
Dimmbar	mit Dimmeinheit
Abmessungen	112 × 37 × 28mm



**730031                      24V DC                      25W                      49.00 CHF**

Alle Preise excl. MwSt. und VRG.

## 12.5W 24V DC LED Konverter – schlanke Bauweise

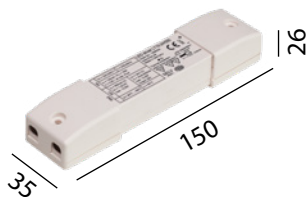

Schutzart	IP 20
Primärseitig	220-240V AC 50/60Hz
Umgebungstemp.	-20 – 50°C
Messpunkt tc	80°C
Dimmbar	mit Dimmeinheit
Abmessungen	150 × 35 × 26mm



**730080                      24V DC                      12.5W                      48.00 CHF**

Alle Preise excl. MwSt. und VRG.

## 20W 24V DC LED Konverter – schlanke Bauweise

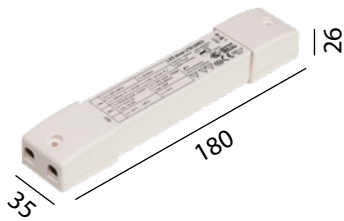

Schutzart	IP 20
Primärseitig	220-240V AC 50/60Hz
Umgebungstemp.	-20 – 45°C
Messpunkt tc	90°C
Dimmbar	mit Dimmeinheit
Abmessungen	180 × 35 × 26mm

**730081****24V DC****20W****57.00 CHF**

Alle Preise excl. MwSt. und VRG.

## 35W 24V DC LED Konverter – schlanke Bauweise

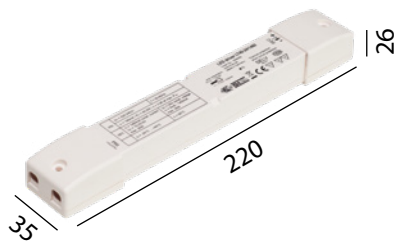

Schutzart	IP 20
Primärseitig	220-240V AC 50/60Hz
Umgebungstemp.	-20 – 45°C
Messpunkt tc	90°C
Dimmbar	mit Dimmeinheit
Abmessungen	220 × 35 × 26mm

**730082****24V DC****35W****68.00 CHF**

Alle Preise excl. MwSt. und VRG.

## 60W 24V DC LED Konverter – schlanke Bauweise

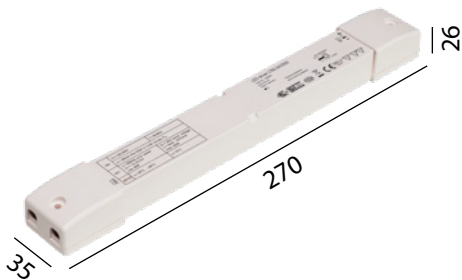

Schutzart	IP 20
Primärseitig	220-240V AC 50/60Hz
Umgebungstemp.	-20 – 45°C
Messpunkt tc	70°C
Dimmbar	mit Dimmeinheit
Abmessungen	270 × 35 × 26mm

**730083****24V DC****60W****94.00 CHF**

Alle Preise excl. MwSt. und VRG.

## 100W 24V DC LED Konverter – schlanke Bauweise



Schutzart	IP 20
Primärseitig	220-240V AC 50/60Hz
Umgebungstemp.	-20 – 45°C
Messpunkt tc	75°C
Dimmbar	mit Dimmeinheit
Abmessungen	335 × 35 × 26mm

**730084****24V DC****100W****198.00 CHF**

Alle Preise excl. MwSt. und VRG.



## 9W 24V DC LED Konverter

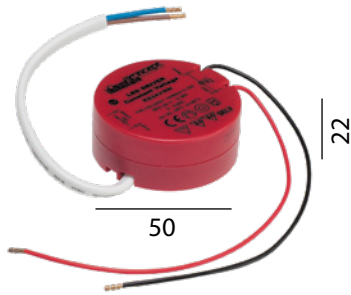

Schutzart	IP 20
Primärseitig	100-240V AC 50/60Hz
Umgebungstemp.	-20 – 50°C
Messpunkt tc	80°C
Dimmbar	mit Dimmeinheit
Abmessungen	ø50 × 22mm

73013

24V DC

9W

23.90 CHF

Alle Preise excl. MwSt. und VRG.

## 12W 24V DC LED Konverter IP65



Schutzart	IP 65
Primärseitig	220-240V AC 50/60Hz
Umgebungstemp.	-20 – 50°C
Messpunkt tc	80°C
Dimmbar	mit Dimmeinheit
Abmessungen	50 × 50 × 25mm

73011-24V

24V DC

12W

37.70 CHF

Alle Preise excl. MwSt. und VRG.

## 18W 24V DC LED Konverter IP67



Schutzart	IP 67
Primärseitig	200-240V AC 50/60Hz
Umgebungstemp.	-30 – 50°C
Messpunkt tc	80°C
Dimmbar	mit Dimmeinheit
Abmessungen	140 × 30 × 22mm

73018

24V DC

18W

34.50 CHF

Alle Preise excl. MwSt. und VRG.

## 30W 24V DC LED Konverter IP64



Schutzart	IP 64
Primärseitig	100-240V AC 50/60Hz
Umgebungstemp.	-30 – 40°C
Messpunkt tc	75°C
Dimmbar	mit Dimmeinheit
Abmessungen	145 × 45 × 30mm

73030 IP

24V DC

30W

94.60 CHF

Alle Preise excl. MwSt. und VRG.

Solange der Vorrat reicht

## 45W 24V DC LED Konverter IP64



Schutzart	IP 64
Primärseitig	100-240V AC 50/60Hz
Umgebungstemp.	-30 – 40°C
Messpunkt tc	75°C
Dimmbar	mit Dimmeinheit
Abmessungen	180 × 60 × 35mm



**73045 IP      24V DC      45W**

**86.00 CHF**

Alle Preise excl. MwSt. und VRG.

**Solange der Vorrat reicht**

## 60W 24V DC LED Konverter IP64



Schutzart	IP 64
Primärseitig	100-240V AC 50/60Hz
Umgebungstemp.	-30 – 40°C
Messpunkt tc	75°C
Dimmbar	mit Dimmeinheit
Abmessungen	180 × 60 × 35mm



**73060 IP      24V DC      60W**

**98.00 CHF**

Alle Preise excl. MwSt. und VRG.

**Solange der Vorrat reicht**

## 96W 24V DC LED Konverter IP64



Schutzart	IP 64
Primärseitig	100-240V AC 50/60Hz
Umgebungstemp.	-30 – 40°C
Messpunkt tc	85°C
Dimmbar	mit Dimmeinheit
Abmessungen	200 × 70.5 × 35mm



**73100 IP      24V DC      100W**

**131.00 CHF**

Alle Preise excl. MwSt. und VRG.

**Solange der Vorrat reicht**

## 120W 24V DC LED Konverter IP65



Schutzart	IP 65
Primärseitig	100-240V AC 50/60Hz
Umgebungstemp.	-40 – 60°C
Messpunkt tc	80°C
Dimmbar	mit Dimmeinheit
Abmessungen	220 × 68 × 40mm



**73101 24 A-IP      24V DC      120W**

**159.00 CHF**

**73101 48 A-IP      48V DC      120W**

**159.00 CHF**

Alle Preise excl. MwSt. und VRG.

## 151W 24V DC LED Konverter IP67



Schutzart	IP 67
Primärseitig	100-240V AC 50/60Hz
Umgebungstemp.	-40 – 60°C
Messpunkt tc	90°C
Dimmbar	mit Dimmeinheit
Abmessungen	230 × 68 × 40mm

**73103-A IP 24V DC 151W**

**187.00 CHF**

Alle Preise excl. MwSt. und VRG.

## 187W 24V DC LED Konverter IP67



Schutzart	IP 67
Primärseitig	100-240V AC 50/60Hz
Umgebungstemp.	-40 – 60°C
Messpunkt tc	90°C
Dimmbar	mit Dimmeinheit
Abmessungen	230 × 68 × 40mm

**73105-A IP 24V DC 187W**

**198.00 CHF**

Alle Preise excl. MwSt. und VRG.

## 240W 24V DC LED Konverter IP67



Schutzart	IP 67
Primärseitig	100-240V AC 50/60Hz
Umgebungstemp.	-40 – 50°C
Messpunkt tc	90°C
Dimmbar	mit Dimmeinheit
Abmessungen	245 × 75 × 40mm

**73107-A IP 24V DC 240W**

**214.00 CHF**

Alle Preise excl. MwSt. und VRG.

## 320W 24V DC LED Konverter IP67



Schutzart	IP 67
Primärseitig	100-240V AC 50/60Hz
Umgebungstemp.	-40 – 50°C
Messpunkt tc	90°C
Dimmbar	mit Dimmeinheit
Abmessungen	250 × 90 × 45mm

**73108 24 A-IP 24V DC 320W**

**310.00 CHF**

Alle Preise excl. MwSt. und VRG.

## 35W 24V DC LED Konverter



Schutzart	IP 20
Primärseitig	220-240V AC 50/60Hz
Umgebungstemp.	-25 – 50/60°C
Messpunkt tc	75/80°C
Dimmbar	DALI / Push DIM
Abmessungen	195 × 43 × 30.2mm

**73120**                      **24V DC**    **35W**    **86.00 CHF**

Alle Preise excl. MwSt. und VRG.

## 60W 24V DC LED Konverter

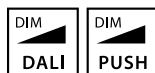

Schutzart	IP 20
Primärseitig	220-240V AC 50/60Hz
Umgebungstemp.	-25 – 50/55/60°C
Messpunkt tc	75°C
Dimmbar	DALI / Push DIM
Abmessungen	225 × 43 × 30.2mm

**73121**                      **24V DC**    **60W**    **98.00 CHF**

Alle Preise excl. MwSt. und VRG.

## 100W 24V DC LED Konverter

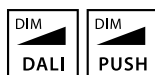

Schutzart	IP 20
Primärseitig	220-240V AC 50/60Hz
Umgebungstemp.	-25 – 45/50°C
Messpunkt tc	80°C
Dimmbar	DALI / Push DIM
Abmessungen	295 × 43 × 30.2mm

**73123**                      **24V DC**    **100W**    **138.00 CHF**

Alle Preise excl. MwSt. und VRG.

## 150W 24V DC LED Konverter

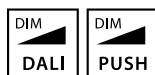
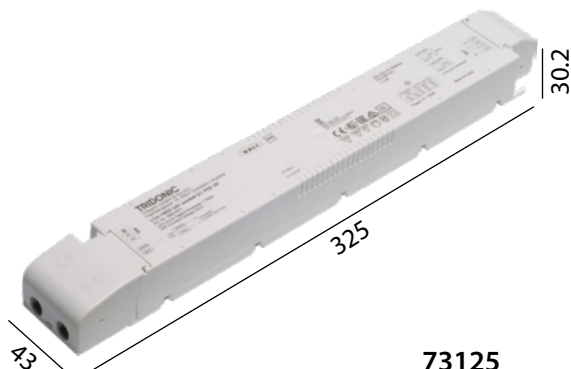

Schutzart	IP 20
Primärseitig	220-240V AC 50/60Hz
Umgebungstemp.	-25 – 50°C
Messpunkt tc	90°C
Dimmbar	DALI / Push DIM
Abmessungen	325 × 43 × 30.2mm

**73125**                      **24V DC**    **150W**    **158.00 CHF**

Alle Preise excl. MwSt. und VRG.

## 50W 24V DC LED Konverter – schlanke Bauweise

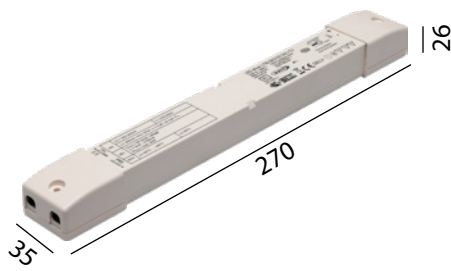

Schutzart	IP 20
Primärseitig	220-240V AC 50/60Hz
Umgebungstemp.	-20 – 45°C
Messpunkt tc	85°C
Dimmbar	DALI / Push DIM
Abmessungen	270 × 35 × 26mm

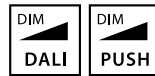
**73127****24V DC****50W****72.00 CHF**

Alle Preise excl. MwSt. und VRG.

## 36W 24V DC LED Konverter

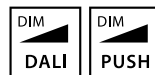

Schutzart	IP 20
Primärseitig	100-240V AC 50/60Hz
Umgebungstemp.	-30 – 55°C
Messpunkt tc	70°C
Dimmbar	DALI / Push DIM
Abmessungen	175 × 44 × 30mm

**730088****24V DC****36W****98.00 CHF**

Alle Preise excl. MwSt. und VRG.

## 75W 24V DC LED Konverter

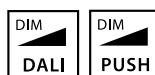

Schutzart	IP 20
Primärseitig	100-240V AC 50/60Hz
Umgebungstemp.	-30 – 60°C
Messpunkt tc	80°C
Dimmbar	DALI / Push DIM
Abmessungen	205 × 62 × 34mm

**730089****24V DC****75W****138.00 CHF**

Alle Preise excl. MwSt. und VRG.

## 150W 24V DC LED Konverter

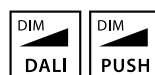

Schutzart	IP 20
Primärseitig	100-240V AC 50/60Hz
Umgebungstemp.	-30 – 60°C
Messpunkt tc	80°C
Dimmbar	DALI / Push DIM
Abmessungen	275 × 55 × 40mm

**730090****24V DC****150W****186.00 CHF**

Alle Preise excl. MwSt. und VRG.

## 24W **DALI** DT6 24V DC LED Konverter

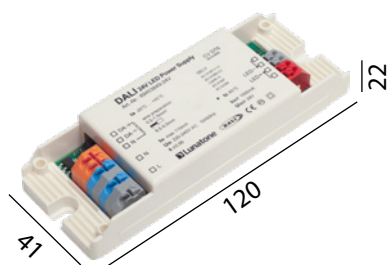

Schutzart	IP 20
Primärseitig	220-240V AC 50/60Hz
Umgebungstemp.	-20 – 45°C
Messpunkt tc	65°C
Dimmbar	DALI / Push DIM
Abmessungen	120 × 41 × 22mm

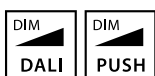

**73175**                      **24V DC**    **24W**    **92.00 CHF**

Alle Preise excl. MwSt. und VRG.

## 36W **DALI** 24V DC LED Konverter



Schutzart	IP 20
Primärseitig	200-240V AC 50/60Hz
Umgebungstemp.	-20 – 50°C
Messpunkt tc	90°C
Dimmbar	DALI / Push DIM
Abmessungen	210 × 43 × 30mm

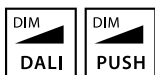

**730076-36**                      **24V DC**    **36W**    **89.00 CHF**

Alle Preise excl. MwSt. und VRG.

## 75W **DALI** 24V DC LED Konverter



Schutzart	IP 20
Primärseitig	200-240V AC 50/60Hz
Umgebungstemp.	-20 – 50°C
Messpunkt tc	80°C
Dimmbar	DALI / Push DIM
Abmessungen	292 × 43 × 30mm



**730076-75**                      **24V DC**    **75W**    **149.00 CHF**

Alle Preise excl. MwSt. und VRG.

## 75W **DALI** DT8 2CH CCT 24V DC LED Konverter



Für die Steuerung von CCT LEDs



Schutzart	IP 20
Primärseitig	200-240V AC 50/60Hz
Umgebungstemp.	-30 – 55°C
Messpunkt tc	80°C
Dimmbar	DALI / Push DIM / Push CCT
Abmessungen	292 × 43 × 30mm



**730077**                      **24V DC**    **75W** 2 DALI Kanäle    **194.00 CHF**

Alle Preise excl. MwSt. und VRG.

## 100W 24V DC LED Konverter



Schutzart	IP 20
Primärseitig	200-240V AC 50/60Hz
Umgebungstemp.	-20 – 50°C
Messpunkt tc	80°C
Dimmbar	DALI / Push DIM
Abmessungen	293 × 43 × 30mm

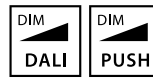

**730076-100 24V DC 100W**

**158.00 CHF**

Alle Preise excl. MwSt. und VRG.

## 150W 24V DC LED Konverter



Schutzart	IP 20
Primärseitig	200-240V AC 50/60Hz
Umgebungstemp.	-20 – 50°C
Messpunkt tc	85°C
Dimmbar	DALI / Push DIM
Abmessungen	352 × 43 × 30mm

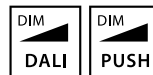

**730076-150 24V DC 150W**

**174.00 CHF**

Alle Preise excl. MwSt. und VRG.

## 240W 24V DC LED Konverter



Schutzart	IP 20
Primärseitig	200-240V AC 50/60Hz
Umgebungstemp.	-20 – 45°C
Messpunkt tc	85°C
Dimmbar	DALI / Push DIM
Abmessungen	380 × 50 × 30mm

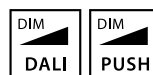

**730076-240 24V DC 240W**

**212.00 CHF**

Alle Preise excl. MwSt. und VRG.

## 60W 24V DC LED Konverter **IP67**



Schutzart	IP 67
Primärseitig	100-240V AC 50/60Hz
Umgebungstemp.	-40 – 50°C
Messpunkt tc	85°C
Dimmbar	DALI
Abmessungen	150 × 53 × 35mm



**73111 IP67 DA 24V DC 60W**

**124.00 CHF**

Alle Preise excl. MwSt. und VRG.

## 90W 24V DC LED Konverter IP67



Schutzart	IP 67
Primärseitig	100-240V AC 50/60Hz
Umgebungstemp.	-40 – 50°C
Messpunkt tc	85°C
Dimmbar	DALI
Abmessungen	171 × 63 × 38mm

**73112 IP67 DA 24V DC 90W 146.00 CHF**

Alle Preise excl. MwSt. und VRG.

## 120W 24V DC LED Konverter IP67



Schutzart	IP 67
Primärseitig	100-240V AC 50/60Hz
Umgebungstemp.	-40 – 45°C
Messpunkt tc	90°C
Dimmbar	DALI
Abmessungen	191 × 63 × 38mm

**73113 IP67 DA 24V DC 120W 168.00 CHF**

Alle Preise excl. MwSt. und VRG.

## 200W 24V DC LED Konverter IP67

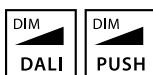

Schutzart	IP 67
Primärseitig	100-240V AC 50/60Hz
Umgebungstemp.	-40 – 45°C
Messpunkt tc	85°C
Dimmbar	DALI / Push DIM
Abmessungen	195 × 68 × 40mm

**73115 IP67 DA 24V DC 200W 189.00 CHF**

Alle Preise excl. MwSt. und VRG.

## 3 × 100W 24V DC LED Tasterdimmeinheit

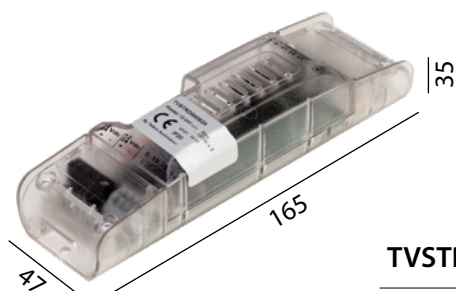

Schutzart	IP 20
Primärseitig	12/24V DC
Umgebungstemp.	-20 – 60°C
Dimmbar	*Taster potentialfrei
Abmessungen	165 × 47 × 35mm

\* An / Aus / Dim für alle Ausgänge zusammen oder einzeln.

**TVSTRD000SI24 3×50W (12V) 3×100W (24V) 190.10 CHF**

Alle Preise excl. MwSt. und VRG.

## 120W 24V DC LED Dimmeinheit

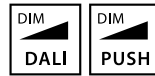

Schutzart	IP 20
Primärseitig	10 – 24V DC
Umgebungstemp.	-10 – 50°C
Messpunkt tc	60°C
Dimmbar	DALI / Push DIM
Abmessungen	172 × 42 × 20mm

Os 061195

**50W (10V)**  
**120W (24V)**

84.00 CHF

Alle Preise excl. MwSt. und VRG.

## 120W 1-10V 24V DC LED Dimmeinheit



Schutzart	IP 20
Primärseitig	10 – 24V DC
Umgebungstemp.	-10 – 50°C
Messpunkt tc	70°C
Dimmbar	1-10V
Abmessungen	172 × 42 × 20mm

Os 943459

**50W (10V)**  
**120W (24V)**

62.00 CHF

Alle Preise excl. MwSt. und VRG.

## 120W 24V DC LED Dimmeinheit

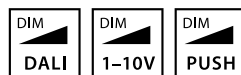
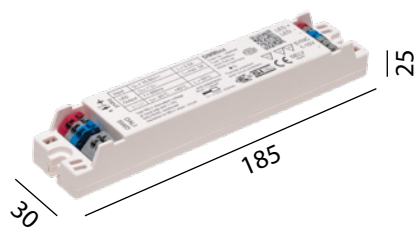

Schutzart	IP 20
Primärseitig	15-50V DC (max. 5A)
Umgebungstemp.	-20° – 45°C
Messpunkt tc	55°C
Dimmbar	DALI / Push DIM / 1-10V
Abmessungen	185 × 30 × 25mm

730086

**120W (24V)**

98.00 CHF

Alle Preise excl. MwSt. und VRG.

## 288W 24V DC LED Dimmeinheit



Schutzart	IP 20
Primärseitig	12 – 24V DC
Umgebungstemp.	-10 – 50°C
Messpunkt tc	75°C
Dimmbar	DALI / Push DIM / PWM 1-10V / 0-10V
Abmessungen	155 × 52 × 26mm

730069

**144W (12V)**  
**288W (24V)**

148.00 CHF

Alle Preise excl. MwSt. und VRG.

## 96W 24V DC LED Dimmeinheit 1CH / 2CH DT6

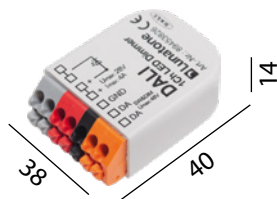

Schutzart	IP 20
Primärseitig	12 – 28V DC
Umgebungstemp.	-20 – 60°C
Messpunkt tc	75°C
Dimmbar	DALI
Abmessungen	40 × 28 × 14mm



73166 (Sec Push Dim)	1CH	48W (12V) / 96W (24V)	100.00 CHF
73170	2CH	48W (12V) / 96W (24V)	100.00 CHF

Alle Preise excl. MwSt. und VRG.

## 192W 24V DC LED Dimmeinheit 1CH

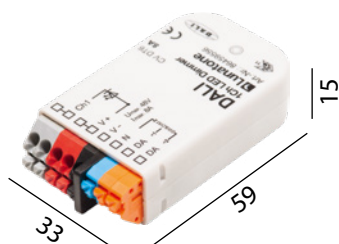

Schutzart	IP 20
Primärseitig	12 – 48V DC
Umgebungstemp.	-20 – 60°C
Messpunkt tc	75°C
Dimmbar	DALI / Push DIM
Abmessungen	59 × 33 × 15mm

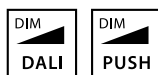

73167	96W (12V) / 192W (24V)	100.00 CHF
-------	------------------------	------------

Alle Preise excl. MwSt. und VRG.

## 240W 24V DC LED Dimmeinheit 1CH

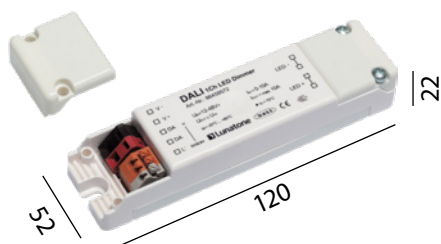

Schutzart	IP 20
Primärseitig	12 – 48V DC
Umgebungstemp.	-20 – 60°C
Messpunkt tc	75°C
Dimmbar	DALI / Push DIM
Abmessungen	120 × 30 × 22mm



73163	120W (12V) / 240W (24V)	88.05 CHF
-------	-------------------------	-----------

Alle Preise excl. MwSt. und VRG.

## 192W 24V DC LED Dimmeinheit 2CH DT6 / Balance&Dim / Dim2Warm

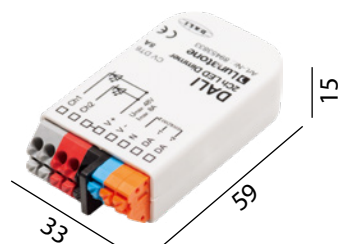

Schutzart	IP 20
Primärseitig	12 – 48V DC
Umgebungstemp.	-20 – 60°C
Messpunkt tc	75°C
Dimmbar	DALI / Push DIM
Abmessungen	59 × 33 × 15mm

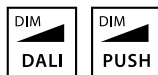

73171	96W (12V) / 192W (24V)	100.00 CHF
-------	------------------------	------------

Alle Preise excl. MwSt. und VRG.

## 240W 24V DC LED Dimmeinheit 2CH DT6 / Balance&Dim / Dim2Warm

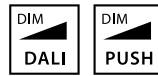
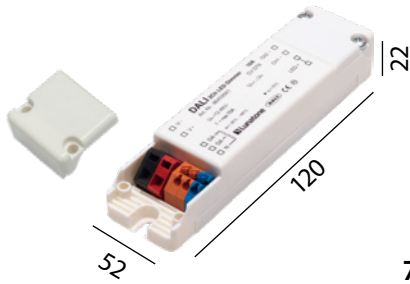

Schutzart	IP 20
Primärseitig	12 – 48V DC
Umgebungstemp.	-20 – 60°C
Messpunkt tc	75°C

Dimmbar DALI / Push DIM

Abmessungen 120 × 30 × 22mm

73172

120W (12V) / 240W (24V)

108.00 CHF

73173

192W (12V) / 384W (24V)

112.00 CHF

Alle Preise excl. MwSt. und VRG.

## 4 × 120W 24V DC LED Dimmeinheit (4 Einzeladressen)



Schutzart	IP 20
Primärseitig	12 – 24V DC
Umgebungstemp.	-20 – 50°C
Messpunkt tc	75°C

Dimmbar DALI

Abmessungen 178 × 46 × 20mm

73165

4 × 60W (12V)  
4 × 120W (24V)

178.00 CHF

Alle Preise excl. MwSt. und VRG.

## 4 × 120W DT8 24V DC LED Dimmeinheit



Schutzart	IP 20
Primärseitig	12 – 36V DC
Umgebungstemp.	-20 – 50°C
Messpunkt tc	75°C

Dimmbar DALI

Abmessungen 170 × 54 × 28mm

5 verschiedene DT8 Farbtyp einstellbar  
(XY, Tc, RGBWA, XY+Tc und RGB+Tc)

73165-22

4 × 60W (12V)  
4 × 120W (24V)

CHF

Alle Preise excl. MwSt. und VRG.

## 480W 24V DC LED Dimmeinheit

/ Phasenanschnitt

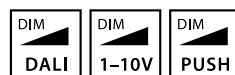

Dimmbar mit 40200.LED\*  
Feller LED Universaldimmer  
im Phasenanschnitt-Modus



Schutzart	IP 20
Primärseitig	12 – 36V DC
Umgebungstemp.	-20 – 50°C
Messpunkt tc	75°C

Dimmbar Phasenanschnitt\* / DALI

Push DIM / 1-10V

Abmessungen 170 × 54 × 28mm

\* Ausgangsleistung der Dimmeinheit **unabhängig** von der max. Anschlussleistung des Dimmers, da dieser nur als Signalgeber fungiert.

730071

240W (12V)  
480W (24V)

148.00 CHF

Alle Preise excl. MwSt. und VRG.

# LED Multi Konverter

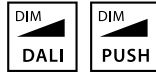

Schutzart	IP 20
Primärseitig	220-240V AC 50/60Hz
Umgebungstemp.	-20 – 45°C
Messpunkt tc	75°C
Dimmbar	DALI / Push DIM
Abmessungen	150 × 52 × 28mm

SEC	Pout	Dip-Schalter				
		1	2	3	4	5
<b>Konstantspannung</b>						
12V DC	10W	on	–	on	on	on
24V DC	20W	–	on	on	on	on

**730060      350...900mA      12...24V DC      10...20W      69.00 CHF**

Alle Preise excl. MwSt. und VRG.

# Multi LED Konverter

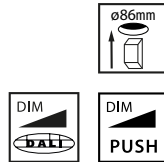

Schutzart	IP 20
Primärseitig	220-240V AC 50/60Hz
Umgebungstemp.	-20 – 45°C
Messpunkt tc	80°C
Dimmbar	DALI / Push DIM
Abmessungen	124 × 79.2 × 30mm

SEC	350mA	500mA	700mA	900mA	12V DC	24V DC
<b>Pout</b>	<b>18W</b>	<b>26W</b>	<b>36W</b>	<b>40W</b>	<b>10.5W</b>	<b>21.5W</b>

**730061      350...900mA      12...24V DC      10.5...40W       98.00 CHF**

Alle Preise excl. MwSt. und VRG. Solange der Vorrat reicht

 Solange der Vorrat reicht

# Multi / Push DIM LED Konverter 2 Kanal (separat steuerbar)

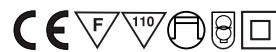
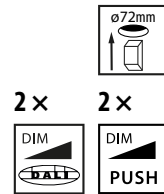

Schutzart	IP 20
Primärseitig	220-240V AC 50/60Hz
Umgebungstemp.	-20 – 45°C
Messpunkt tc	80°C
Dimmbar	DALI / Push DIM
Abmessungen	220 × 58 × 42mm

SEC	2 × 350mA	2 × 500mA	2 × 700mA	2 × 900mA	2 × 12V DC	2 × 24V DC
<b>Pout</b>	<b>2 × 20W</b>	<b>2 × 26W</b>	<b>2 × 30W</b>	<b>2 × 23.5W</b>	<b>2 × 10.5W</b>	<b>2 × 21W</b>

**730062      2 × 350...900mA      2 × 12...24V DC      2 × 10.5...30W       138.00 CHF**

Alle Preise excl. MwSt. und VRG. Solange der Vorrat reicht

 Solange der Vorrat reicht

## LED Multi Konverter MINI JOLLY



Schutzart	IP 20
Primärseitig	110-240V AC 50/60Hz
Umgebungstemp.	-25 – 45°C
Messpunkt tc	75°C
Dimmbar	DALI
Abmessungen	111 × 52 × 22mm



SEC	Pout	Dip-Schalter			
		1	2	3	4
<b>Konstantspannung</b>					
24V DC	16W	on	on	on	on

**730040      250...700mA      24V DC      10...20W      69.00 CHF**

Alle Preise excl. MwSt. und VRG.

## LED Multi Konverter MINI JOLLY PUSH



Schutzart	IP 20
Primärseitig	110-240V AC 50/60Hz
Umgebungstemp.	-25 – 50°C
Messpunkt tc	80°C
Dimmbar	1-10V / Push DIM
Abmessungen	111 × 52 × 22mm

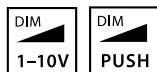

SEC	Pout	Dip-Schalter					
		1	2	3	4	5	6
<b>Konstantspannung</b>							
10V DC	9W	on	on	on	on	-	-
12V DC	10W	on	on	on	-	on	-
24V DC	20W	on	on	on	-	-	on

**730042      350...900mA      10...24V DC      9...20W      78.00 CHF**

Alle Preise excl. MwSt. und VRG.

## Multi LED Konverter JOLLY

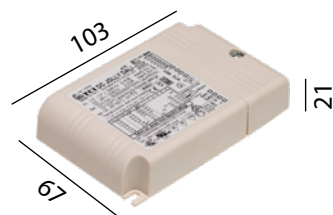

Schutzart	IP 20
Primärseitig	200-240V AC 50/60Hz
Umgebungstemp.	-25 – 50°C
Messpunkt tc	75°C
Dimmbar	DALI
Abmessungen	103 × 67 × 21mm

SEC	350mA	500mA	550mA	700mA	10V DC	12V DC	24V DC
Pout	17W	24W	25W	32W	9W	10W	20W

**730041      350...700mA      10...24V DC      9...32W      89.00 CHF**

Alle Preise excl. MwSt. und VRG.

# Grösster Showroom für Designerleuchten ...



## Showroom in Uzwil



Mit über 50 Herstellermarken bieten wir Ihnen ein auf den heutigen Zeitgeist angepasstes Sortiment an, das aufgrund der Kundenwünsche und den Markttrends zusammengestellt und laufend aktualisiert wird. Als einer der Exklusivhändler für Ribag-Leuchten verfügt Licht & Concept über einen eigens dafür vorgesehen Showroom.

Bahnhofstrasse 111b  
9240 Uzwil

Telefon: 071 951 06 15

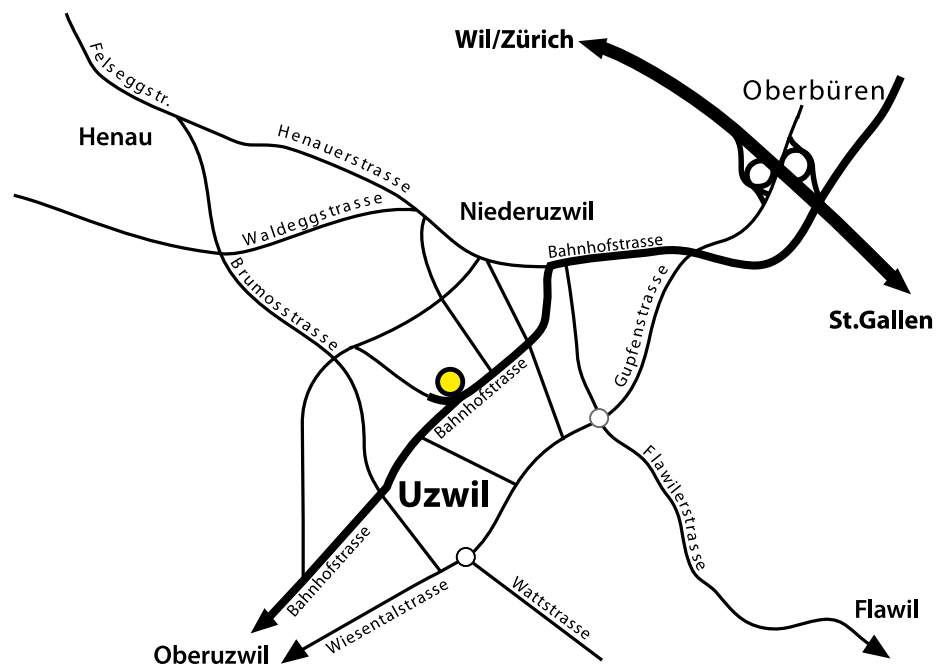

# ... und der erste LED Showroom in der Ostschweiz



## Showroom in St. Gallen



Langgasse 6  
9008 St. Gallen

Telefon: 071 272 52 80



Gratis Kundenparkplätze  
im hauseigenen Parkhaus



BERATUNG · PLANUNG · VERKAUF

Licht & Concept AG  
Bahnhofstrasse 111b  
CH-9240 Uzwil

Tel. 071 951 06 15  
Fax 071 951 06 01

info@lichtconcept.ch  
www.lichtconcept.ch

